

► L8FEC68S

RO Manual de utilizare
Mașină de spălat rufe

USER MANUAL



AEG

CUPRINS

1. INFORMAȚII PRIVIND SIGURANȚA.....	3
2. INSTRUCȚIUNI DE SIGURANȚĂ.....	4
3. INSTALAREA.....	6
4. DESCRIEREA PRODUSULUI.....	10
5. PANOUL DE COMANDĂ.....	12
6. BUTOANELE ROTATIVE ȘI CELE SIMPLE.....	14
7. PROGRAME	17
8. ÎNAINTE DE PRIMA UTILIZARE.....	21
9. SETĂRI.....	21
10. UTILIZAREA ZILNICĂ.....	22
11. INFORMAȚII ȘI SFATURI.....	27
12. ÎNGRIJIREA ȘI CURĂȚAREA.....	28
13. DEPANARE.....	33
14. VALORI DE CONSUM.....	37
15. DATE TEHNICE.....	38
16. ACCESORII.....	39

PENTRU REZULTATE PERFECTE

Vă mulțumim pentru că ați ales acest produs AEG. Am creat acest produs pentru a vă oferi performanțe impecabile, pentru mulți ani, cu tehnologii inovative care fac viața mai simplă - funcții pe care s-ar putea să nu le găsiți la aparatele obișnuite. Vă rugăm să alocați câteva minute cititului pentru a obține ce este mai bun din acest aparat.

Vizitați website-ul la:



Aici găsiți sfaturi privind utilizarea, broșuri, informații care vă ajută la rezolvarea unor probleme apărute și informații despre service:

www.aeg.com/webselfservice



Înregistrați-vă produsul pentru a beneficia de servicii mai bune:

www.registreaeg.com



Cumpărați accesorii, consumabile și piese de schimb originale pentru aparatul dvs.:

www.aeg.com/shop

SERVICIUL DE RELAȚII CU CLIEȚII ȘI SERVICE

Utilizați doar piese de schimb originale.

Atunci când contactați centrul autorizat de service, asigurați-vă că aveți disponibile următoarele informații: Model, PNC, Număr de serie.

Informațiile pot fi găsite pe plăcuța cu datele tehnice.

 Avertisment / Atenție-Informații privind siguranța

 Informații generale și recomandări

 Informații privind mediul înconjurător

Ne rezervăm dreptul asupra efectuării de modificări.

1. ⚠️ INFORMAȚII PRIVIND SIGURANȚA

Înainte de instalarea și de utilizarea aparatului, citiți cu atenție instrucțiunile furnizate. Producătorul nu este responsabil pentru nicio vătămare sau daună rezultată din instalarea sau utilizarea incorectă. Păstrați permanent instrucțiunile într-un loc sigur și accesibil pentru o consultare ulterioară.

1.1 Siguranța copiilor și a persoanelor vulnerabile

- Acest aparat poate fi utilizat de copiii cu vârsta mai mare de 8 ani, de persoanele cu capacități fizice, senzoriale sau mentale reduse sau de persoanele fără cunoștințe sau experiență doar sub supraveghere sau după o scurtă instruire care să le ofere informațiile necesare despre utilizarea sigură a aparatului și să le permită să înțeleagă pericolele la care se expun.
- Nu lăsați copiii să se joace cu aparatul.
- Copiii cu vârsta de maxim 3 ani nu trebuie lăsați niciodată în apropierea acestui aparat atunci când acesta este în funcțiune.
- Nu lăsați ambalajele la îndemâna copiilor și aruncați-le conform reglementărilor.
- Nu lăsați detergenții la îndemâna copiilor.
- Nu lăsați copiii și animalele să se apropie de ușa aparatului când aceasta este deschisă.
- Dacă aparatul are un dispozitiv de siguranță pentru copii, acesta trebuie activat.
- Copiii nu vor realiza curățarea sau întreținerea realizată de utilizator asupra aparatului fără a fi supravegheați.

1.2 Aspecte generale privind siguranța

- Nu modificați specificațiile acestui aparat.
- Nu depășiți sarcina maximă de 8 kg (consultați capitolul „Tabelul de programe”).

- Presiunea de alimentare cu apă din punctul de racord la rețeaua de apă trebuie să fie între 0,5 bar (0,05 MPa) și 8 bar (0,8 MPa).
- Fanta de aerisire din bază (dacă este cazul) nu trebuie să fie blocate de mochetă, covor sau orice alt material folosit la acoperirea pardoselii.
- Aparatul trebuie conectat la rețeaua de apă folosind noile seturi de furtunuri furnizate sau alte noi seturi de furtunuri furnizate de Centrul de service autorizat.
- Furtunurile vechi nu trebuie reutilizate.
- În cazul în care cablul de alimentare este deteriorat, acesta trebuie înlocuit de producător, de Centrul de service autorizat al acestuia sau de persoane cu o calificare similară pentru a se evita electrocutarea.
- Înainte de a efectua orice operație de întreținere, dezactivați aparatul și scoateți ștecherul din priză.
- Nu folosiți apă pulverizată cu presiune ridicată sau abur pentru curățarea aparatului.
- Curățați aparatul cu o lavetă umedă. Utilizați numai detergenți neutri. Nu folosiți produse abrazive, bureți abrazivi, solvenți sau obiecte metalice.

2. INSTRUCȚIUNI DE SIGURANȚĂ

2.1 Instalarea

- Scoateți toate materialele folosite la ambalare și buloanele de transport.
- Păstrați șuruburile de transport într-un loc sigur. Dacă aparatul va fi mutat pe viitor, acestea trebuie fixate din nou pentru a bloca tamburul și pentru a-l proteja de deteriorare.
- Aveți întotdeauna grijă când mutați aparatul deoarece acesta este greu. Folosiți întotdeauna mănuși de protecție și încălțăminte închisă.
- Dacă aparatul este deteriorat, nu îl instalați sau utilizați.
- Urmați instrucțiunile de instalare furnizate împreună cu aparatul.
- Nu instalați sau utilizați aparatul în locuri în care temperatura poate fi sub 0°C sau direct expus intemperiei.

- Suprafața podelei unde aparatul va fi instalat trebuie să fie plată, stabilă, rezistentă la căldură și curată.
- Asigurați circulația aerului între aparat și podea.
- Pentru a obține spațiul necesar între aparat și podea, reglați picioarele acestuia.
- Nu instalați aparatul în locuri care nu permit deschiderea completă a ușii acestuia.
- Nu așezați niciun recipient pentru colectarea posibilelor scurgeri de apă de sub aparat. Contactați Centrul de service autorizat pentru a afla ce accesorii pot fi utilizate.

2.2 Conexiunea la rețeaua electrică

- Aparatul trebuie legat la o priză cu împământare.

- Utilizați întotdeauna o priză cu protecție (împământare) contra electrocutării, montată corect.
- Verificați dacă informațiile de natură electrică, specificate pe plăcuța cu datele tehnice, corespund cu cele ale sursei de tensiune. În caz contrar, contactați un electrician.
- Nu folosiți prize multiple și cabluri prelungitoare.
- Procedați cu atenție pentru a nu deteriora ștecherul și cablul de alimentare electrică. Dacă este necesară înlocuirea cablului de alimentare, acesta trebuie înlocuit numai de către centrul autorizat de service.
- Introduceți ștecherul în priză numai după încheierea procedurii de instalare. Asigurați accesul la priză după instalare.
- Nu atingeți cablul de alimentare sau ștecherul cu mâinile ude.
- Nu trageți de cablul de alimentare pentru a scoate din priză aparatul. Trageți întotdeauna de ștecher.
- Acest aparat este conform cu Directivile C.E.E.

2.3 Racordarea la apă

- Nu deteriorați furtunurile de apă.
- Înainte de conectarea la țevi noi, țevi care nu au fost folosite mult timp, la care s-au făcut lucrări de reparație sau au fost montate noi dispozitive (apometre, etc.), lăsați să curgă apa până când aceasta devine curată și limpede.
- Asigurați-vă că nu sunt pierderi vizibile de apă în timpul și după prima utilizare a aparatului.

2.4 Utilizare



AVERTISMENT!

Pericol de rănire, electrocutare, incendiu, arsuri sau de deteriorare a aparatului.

- Acest aparat este destinat exclusiv pentru uz casnic.
- Respectați instrucțiunile de siguranță de pe ambalajul detergentului.
- Produsele inflamabile sau obiectele umezite cu produse inflamabile nu trebuie introduse în aparat, nici puse adiacent sau deasupra acestuia.
- Îndepărtați toate obiectele metalice din rufe.
- Nu atingeți ușa de sticlă atunci când funcționează un program. Sticla poate fi fierbinte.

2.5 Service

- Pentru a repara aparatul contactați un Centru de service autorizat.
- Utilizați numai piese de schimb originale.

2.6 Gestionarea deșeurilor după încheierea ciclului de viață al aparatului



AVERTISMENT!

Pericol de vătămare sau sufocare.

- Deconectați aparatul de la sursa de alimentare electrică și cea de apă.
- Tăiați cablul de alimentare electrică chiar de lângă aparat și aruncați-l.
- Scoateți încuietoarea ușii pentru a nu permite copiilor sau animalelor de companie să rămână blocați în tambur.
- Aruncați aparatul în conformitate cu cerințele locale privind eliminarea Deșeurilor de echipamente electrice și electronice (WEEE).

3. INSTALAREA



AVERTISMENT!
Consultați capitolele privind siguranța.

3.1 Despachetarea



AVERTISMENT!
Înainte de instalarea aparatului, îndepărtați toate ambalajele și șuruburile de transport.



AVERTISMENT!
Utilizați mănușile.

1. Îndepărtați folia exterioră. Dacă este nevoie folosiți un cutter.

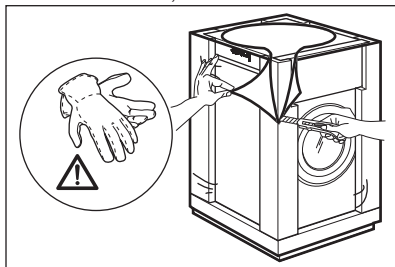

2. Scoateți capacul de carton și materialele din polistiren folosite la ambalare.

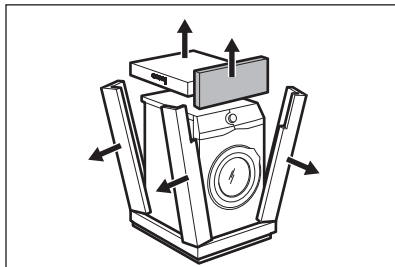

3. Îndepărtați folia interioară.

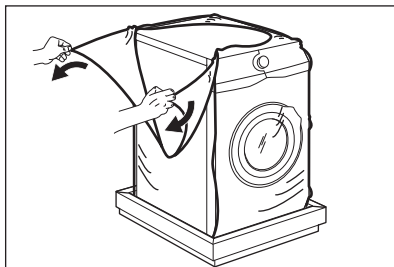

4. Deschideți ușa și scoateți bucata de polistiren din garnitura ușii și toate obiectele din tambur.

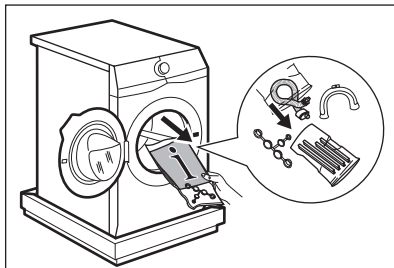

5. Puneți jos cu atenție aparatul, cu partea din spate pe acesta.
6. Puneți bucata de polistiren din față pe podea sub aparat.

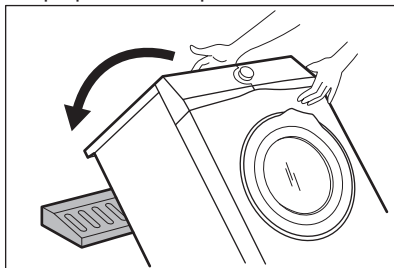

Asigurați-vă că nu deteriorați furtunurile.

7. Îndepărtați protecția din polistiren din partea inferioară.

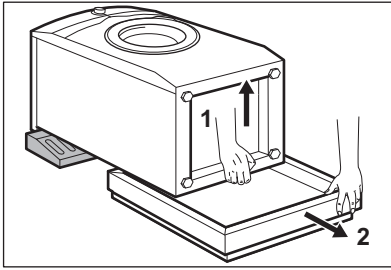

8. Curățați bine și uscați partea inferioară a aparatului.

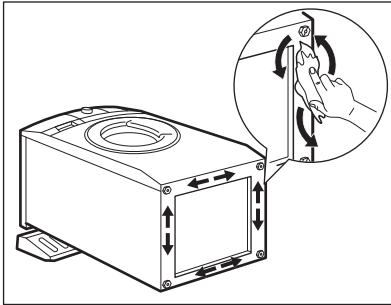

ATENȚIE!

Nu folosiți alcool, solvenți sau produse chimice.

9. Identificați diferitele dimensiuni și poziții ale barierelor acustice. Consultați imaginea:

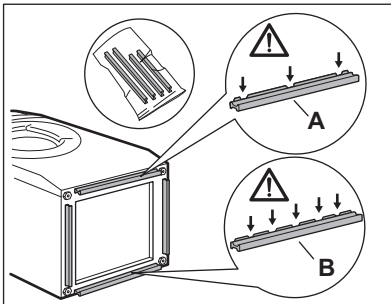

- **A (FAȚĂ)** = Partea frontală a aparatului
- **B (SPATE)** = Partea din spate a aparatului

10. Îndepărtați banda adezivă de pe barierele acustice.
11. Prindeți cele patru bariere de partea inferioară a aparatului.
12. Consultați imaginea. Verificați dacă barierele sunt fixate bine.

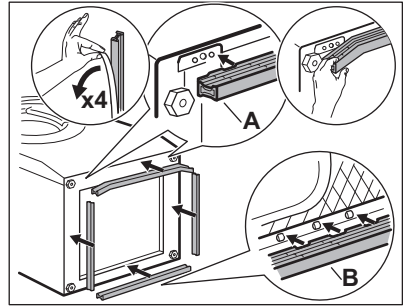

Prindeți barierele acustice la temperatura camerei.

13. Ridicați aparatul în poziție verticală.

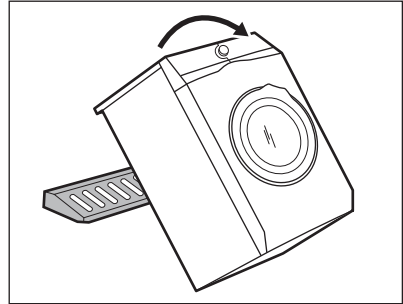

14. Scoateți cablul de alimentare electrică și furtunul de evacuare din suporturi.

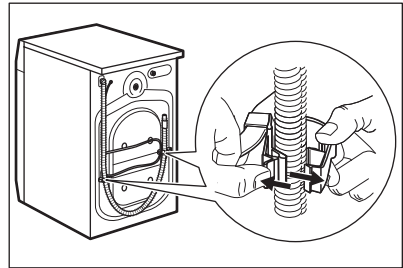

Este posibil să vedeți cum curge apă din furtunul de evacuare. Aceasta se datorează testării cu apă a aparatului realizată în fabrică.

15. Scoateți cele trei șuruburi cu ajutorul cheii furnizate cu aparatul.

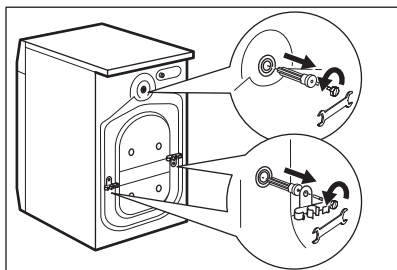

16. Trageți în afară distanțierele din plastic.
17. Puneți capacele din plastic, găsite în punga cu manualul utilizatorului, în găuri.

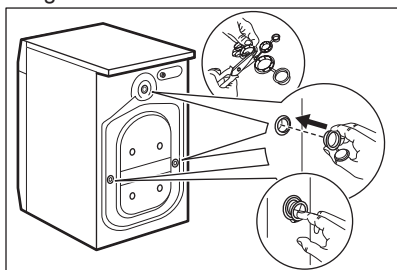

- i** Recomandăm păstrarea ambalajelor și a șuruburilor de transport pentru orice mutare a aparatului.

3.2 Amplasarea și aducerea la nivel

1. Instalați aparatul pe o podea plată, tare.

- i** Mocheta nu trebuie să obstrucționeze circulația aerului pe sub aparat. Aparatul nu trebuie să atingă peretele sau alte corpuri de mobilier.

2. Pentru reglarea nivelului slăbiți sau strângeți picioarele aparatului.



AVERTISMENT!

Nu puneți carton, lemn sau materiale similare sub picioarele aparatului pentru a regla nivelul orizontal.

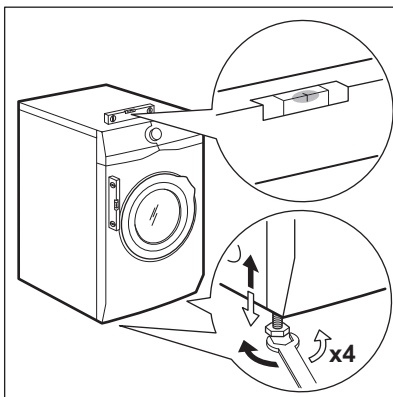

Aparatul trebuie să fie orizontal și stabil.

- i** Reglarea corectă a aparatului pe orizontală previne vibrațiile, zgomotul și deplasarea aparatului în timpul funcționării.

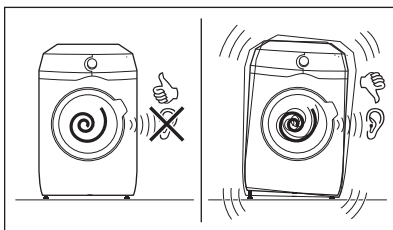

3.3 Furtunul de alimentare cu apă

1. Conectați furtunul de alimentare cu apă la partea din spate a aparatului.
2. Orientați-l spre stânga sau dreapta în funcție de poziția robinetului de apă.

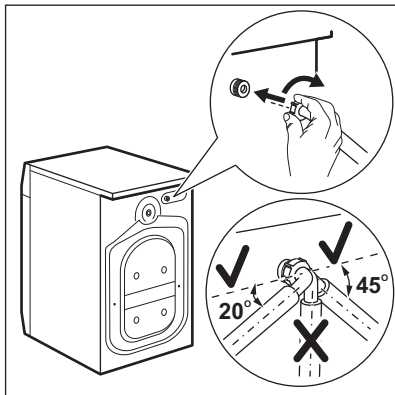

- i** Nu puneți furtunul de alimentare în poziție verticală.
3. Dacă este necesar, slăbiți piulița pentru a-l poziționa corect.
 4. Racordați furtunul de alimentare la un robinet de apă rece cu filet de 3/4".

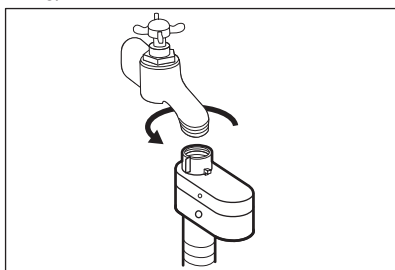

! **ATENȚIE!**
Verificați dacă există scurgeri la racorduri.

- i** Nu folosiți un furtun prelungitor dacă furtunul de alimentare este prea scurt. Adresați-vă centrului de service pentru înlocuirea furtunului de alimentare.

3.4 Dispozitivul de oprire a apei

Furtunul de alimentare cu apă dispune de un dispozitiv de oprire a apei. Acest dispozitiv previne scurgerile de apă în locuință, provocate de îmbătrânirea naturală a furtunului.

Sectorul roșu din fereastra «A» indică această defecțiune.

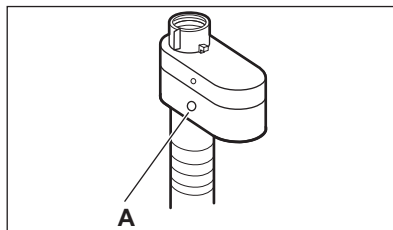

În acest caz, închideți robinetul de apă și adresați-vă centrului de service autorizat pentru înlocuirea furtunului.

3.5 Evacuarea apei

Furtunul de evacuare trebuie să stea la o înălțime minimă de 60 cm și maximă de 100 cm.

Este posibilă conectarea furtului de evacuare în mai multe moduri:

1. Faceți o formă U cu furtunul de evacuare și puneți în jurul său ghidajul de plastic pentru furtun.

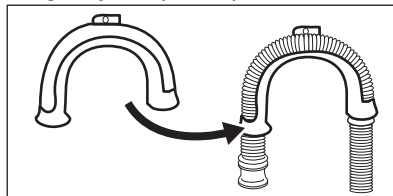

2. **Pe marginea unui lavoar** - Fixați ghidajul de robinet de apă sau de perete.

- i** Verificați dacă ghidajul din plastic se mișcă în timp ce aparatul efectuează faza de evacuare.

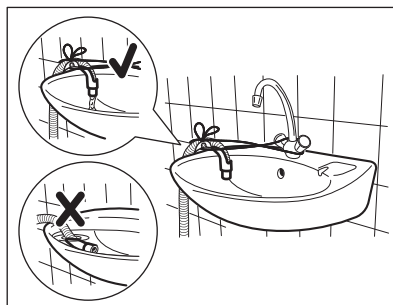

- i** Capătul furtunului de evacuare nu trebuie să fie scufundat în apă. Se poate produce o refulare cu apă murdară în aparat.

- 3. La o conductă fixă cu aerisire -** Introduceți furtunul de evacuare direct în conducta de canalizare. Consultați imaginea.

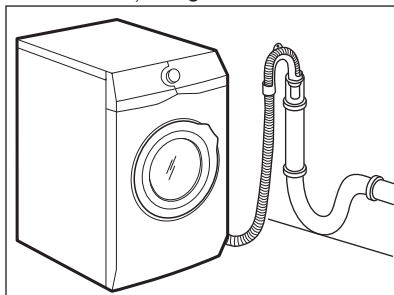

- i** Capătul furtunului de evacuare trebuie să fie întotdeauna aerisit, adică diametrul interior al țevii de evacuare (min. 38 mm - min. 1,5") trebuie să fie mai mare decât diametrul exterior al furtunului de evacuare.

- 4. Dacă capătul furtunului de evacuare arată astfel (consultați imaginea) îl puteți împinge direct în conducta fixă.**

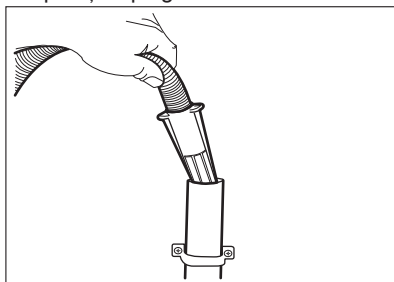

- 5. Fără ajutorul ghidului din plastic:** Puneți furtunul de evacuare la sifonul de scurgere și fixați-l cu un colier. Consultați imaginea.

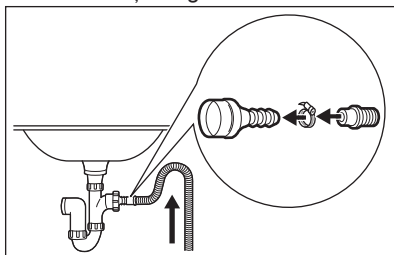

- i** Furtunul de evacuare trebuie să facă o buclă pentru a preveni intrarea particulelor din chiuvetă în aparat.

- 6. Puneți furtunul direct în conducta de canalizare din peretele camerei și strângeți cu o clemă.**

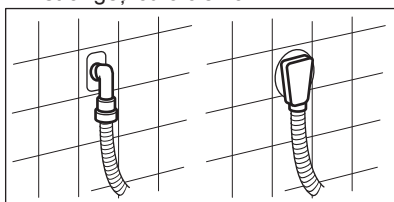

Puteți prelungi furtunul de evacuare până la maximum 400 cm. Pentru a obține un alt furtun de evacuare sau un prelungitor adresați-vă centrului de service autorizat.

4. DESCRIEREA PRODUSULUI

4.1 Funcții speciale

Noua dvs. mașină de spălat rufe îndeplinește toate cerințele moderne pentru tratarea eficientă a rufelor cu un consum redus de apă, energie și detergent și asigură o îngrijire atentă a țesăturilor.

- Tehnologia **Oko-Mix** a fost gândită să protejeze firele țesăturilor datorită fazelor separate de pre-amestecare care dizolvă în apă mai întâi detergentul și după aceea balsamul de rufe înainte ca acestea să ajungă pe rufe. Astfel, fiecare fibră este tratată și îngrijită.

- Tehnologia **ProSense detectează** cantitatea de rufe stabilind durata programului în 30 de secunde. Programul de spălare este adaptat la încărcătura de rufe și tipul țesăturii fără a consuma mai mult timp, energie și apă decât este necesar.
- Aburul ca o modalitate rapidă și ușoară de a împășpăta hainele. Programele delicate cu abur elimină mirosurile și reduc șifonarea țesăturilor uscate, care necesită astfel doar o călcare ușoară.

Opțiunea **Abur plus termină** fiecare ciclu cu abur delicat care relaxează fibrele și reduce șifonarea țesăturii. Călcare se va face mai ușor!

- Opțiunea **Pete pre-tratează** petele persistente optimizând eficiența agentului de îndepărtare a petelor.
- Datorită opțiunii **Soft Plus**, balsamul de rufe este distribuit uniform pe rufe și penetrează adânc fibrele țesăturii favorizând o catifelare perfectă.

4.2 Prezentarea aparatului

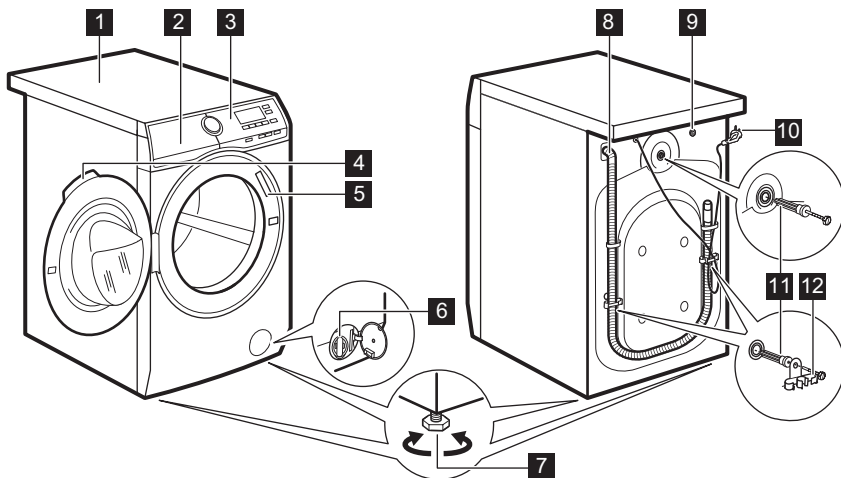

- | | |
|---|---|
| 1 Suprafață de lucru | 8 Furtun de evacuare |
| 2 Dozator pentru detergent | 9 Racord pentru furtunul de alimentare |
| 3 Panou de comandă | 10 Cablu de alimentare |
| 4 Mâner ușă | 11 Șuruburi pentru transport |
| 5 Plăcuță cu date tehnice | 12 Suport pentru furtun |
| 6 Filtru de la pompa de evacuare | |
| 7 Picioare pentru aducerea la nivel a aparatului | |

5. PANOUL DE COMANDĂ

5.1 Descrierea panoului de comandă

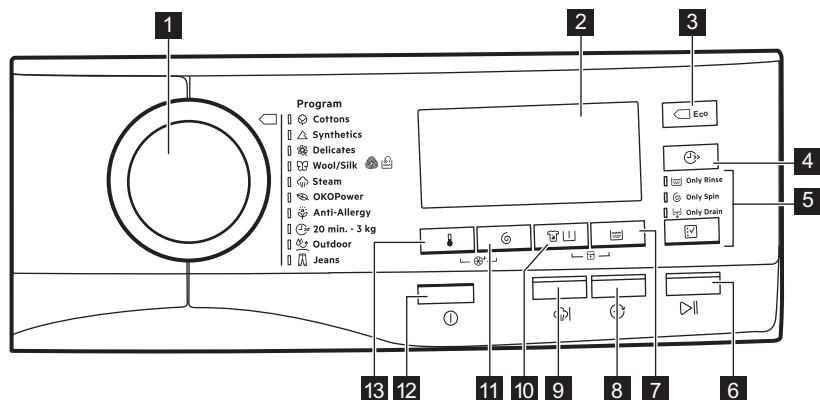





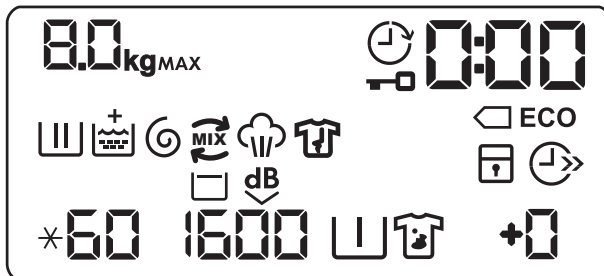



- | | |
|--|--|
| <p>1 Disc selector pentru programe</p> <p>2 Afișaj</p> <p>3 Tasta pentru Economie energie (Economisirea energiei) </p> <p>4 Tasta pentru Economie timp (Economie timp) </p> <p>5 Tasta pentru Omiterea fazei (Opțiune) </p> <ul style="list-style-type: none"> • Omiterea fazei de spălare (Doar clătire) • Omiterea fazei de spălare și clătire (Doar centrifugare) • Doar evacuare (Doar evacuare) <p>6 Tasta Start/Pauză (Start/Pauză) </p> | <p>7 Tasta pentru Clătire suplimentară (Clătire suplimentară) </p> <p>8 Tasta pentru Pornire cu întârziere (Pornire cu întârziere) </p> <p>9 Tasta pentru Super abur (Abur plus) </p> <p>10 Tasta pentru Anti-pete și prespălare (Pete/Prespălare) </p> <p>11 Tasta pentru Reducerea vitezei de centrifugare (Centrifugare) </p> <p>12 Buton Pornit/Oprit (Pornit/Oprit) </p> <p>13 Tasta pentru Temperatură (Temperatură) </p> |
|--|--|

5.2 Afișaj



8.0 kg	Indicator încărcătură maximă. Pictograma kg clipește în timpul estimării încărcăturii de rufe (consultați paragraful „Detectarea încărcăturii cu PROSENSE”).
MAX	Indicator cantitate maximă de rufe. Acesta clipește când încărcătura de rufe depășește încărcătura maximă declarată pentru programul selectat.
	Indicator pentru pornirea cu întârziere.
	Indicator pentru ușa blocată.
0:00	Indicatorul digital poate prezenta: <ul style="list-style-type: none"> • Durata programului (de ex. 2:40). • Durata întârzierii (de ex. 30' sau 2h). • Terminarea ciclului (). • Codul de avertizare (de ex. E20).
ECO	Indicatori pentru economisirea de energie. Indicatorul apare prin selectarea unui program pentru rufe din bumbac la 40°C sau 60°C.
	Indicatorul fazei de spălare: acesta clipește în timpul fazei de prespălare și spălare.
	Indicatorul + apare atunci când opțiunea Soft Plus este activată.
	Indicatorul fazei de de centrifugare și evacuare. Acesta clipește în timpul fazei de centrifugare și evacuare.
	Indicatorul OKO MIX.
	Indicatorul fazei cu abur.
	Indicatorul fazei anti-șifonare.

	Indicatorul pentru dispozitivul de siguranță pentru copii.
	Indicatorul pentru economisirea timpului.
	Indicatorul pentru temperatură. Indicatorul ✖ apare atunci când este setată o spălare cu apă rece.
	Indicatorul pentru viteza de centrifugare.
	Indicatorul pentru clătire oprită.
	Indicatorul pentru super silențios.
	Indicatorul pre-spălare.
	Indicatorul pentru pete.
	Indicatorul pentru clătire suplimentară.

6. BUTOANELE ROTATIVE ȘI CELE SIMPLE

6.1 Pornit/Oprit

Apăsarea acestui buton timp de câteva secunde permite activarea sau dezactivarea aparatului. Se aud două melodii diferite în timpul pornirii și opririi aparatului.

Deoarece funcția Repaus dezactivează automat aparatul în unele cazuri pentru a reduce consumul de energie, s-ar putea să fie nevoie să activați din nou aparatul.

Pentru mai multe detalii, consultați paragraful Repaus din capitolul Utilizarea zilnică.

6.2 Introducere



Opțiunile/funcțiile nu sunt selectabile pentru toate programele de spălare. Verificați compatibilitate dintre opțiuni/funcții și programele de spălare în „Tabelul programelor”. O opțiune/funcție o poate exclude pe alta, în acest caz aparatul nu vă permite să setați împreună opțiunile/funcțiile incompatibile.

6.3 Temperatură

Atunci când selectați un program de spălare, aparatul propune automat o temperatură implicită.

Atingeți acest buton în mod repetat până când apare pe afișaj valoarea dorită pentru temperatură.

Când pe afișaj prezintă indicatorii ✖ și – –, aparatul nu încălzește apa.

6.4 Centrifugare

Atunci când setați un program, aparatul selectează automat viteza maximă de centrifugare.

Atingeți acest buton în mod repetat pentru:

- **Scăderea vitezei de centrifugare.**



Pe afișaj vor apărea numai vitezele de centrifugare disponibile pentru programul respectiv.

- **Activați opțiunea Clătire oprită.** Apa de la ultima clătire nu este evacuată, astfel încât rufe să nu se șifoneze. Programul de spălare se

termină cu apă în tambur și faza finală de centrifugare nu este realizată.

Pe afișaj apare indicatorul .

Tamburul se învârtește regulat pentru a reduce șifonarea.

Ușa rămâne blocată. Tamburul se învârtește regulat pentru a reduce șifonarea. Trebuie să evacuați apa pentru a debloca ușa.

Atingeți butonul Start/Pauză: aparatul realizează faza de centrifugare și evacuează apa.

- **Activați opțiunea Super silențios.**

Toate fazele de centrifugare (centrifugarea intermediară și cea finală) sunt anulate și programul se termină cu apă în tambur. Aceasta ajută la reducerea șifonării. Deoarece programul este foarte silențios, acesta este adecvat pentru a fi utilizat pe timpul nopții când sunt disponibile tarife mai mici la electricitate. La unele programe, clătirile se fac cu mai multă apă.

Pe afișaj apare indicatorul .

Ușa rămâne blocată. Tamburul se învârtește regulat pentru a reduce șifonarea. Trebuie să evacuați apa pentru a debloca ușa.

Atingeți butonul Start/Pauză: aparatul realizează doar faza de evacuare.

 Aparatul golește apa automat după aproximativ 18 ore.

6.5 Pete/Prespălare

Apăsați în mod repetat acest buton pentru a activa una din cele două opțiuni.

Indicatorul corespunzător se aprinde pe afișaj.

- **Pete** 

Selectați această opțiune pentru a pre-trata rufe murdare sau pătate folosind un agent pentru îndepărtarea petelor.

Turnați agentul pentru îndepărtarea petelor în compartimentul .

Agentul pentru îndepărtarea petelor este pre-amestecat și încălzit cu detergentul pentru a-i îmbunătăți eficiența.

 Această opțiune poate crește durata programului.

 Această opțiune nu este disponibilă cu o temperatură mai mică de 40°C.

- **Prespălare** 

Folosiți această funcție pentru a introduce o fază de prespălare la 30°C înaintea celei de spălare. Această opțiune este recomandată în cazul rufelor cu grad ridicat de murdărie, în special dacă conțin nisip, praf, noroi și alte particule solide.

 Această opțiune poate crește durata programului.



6.6 Clătire suplimentară

Cu această opțiune puteți adăuga până la 3 clătiri în funcție de programele de spălare selectate.

Util pentru persoanele alergice la detergenți și în zone unde apa are o durtate redusă.

Indicatorul  prezintă numărul selectat de clătiri.

Această opțiune crește durata programului.

 Dacă Clătire suplimentară este setată ca opțiune implicită și selectați un program de spălare compatibil, afișajul indică . În acest caz, prin apăsarea butonului Clătire suplimentară se poate adăuga doar o singură clătire.



6.7 Abur plus

Această opțiune adaugă faza cu abur urmată de o scurtă fază anti-șifonare la finalul programului de spălare.

Faza cu abur reduce șifonarea țesăturii și ușurează călcarea acesteia.

Indicatorul  clipește pe afișaj în timpul fazei cu abur.

 Această opțiune crește ușor durata programului.

Când programul se oprește, afișajul indică un zero , indicatorul  este aprins continuu și indicatorul  începe să clipească. Tamburul realizează mișcări delicate timp de aproximativ 30 de minute pentru a păstra beneficiile aburului. Dacă atingeți orice buton, mișcările anti-șifonare se opresc și ușa se deblochează.



 O încărcătură mică de rufe ajută la obținerea unor rezultate mai bune.

6.8 Economisirea energiei



Setați această opțiune pentru articole cu murdărie ușoară sau normală spălate la temperaturi de 30°C sau mai mari.

Aparatul reduce temperatura de spălare și extinde durata spălării pentru a obține o eficiență bună a spălării prin economisirea de energie. Pe afișaj apare indicatorul **ECO**.

 Dacă selectați programul Bumbac la 40°C sau 60°C și nu mai sunt alese alte opțiuni, afișajul prezintă indicatorul  **ECO**; acestea sunt programele standard pentru articole din bumbac, cele mai eficiente programe în ceea ce privește consumul combinat de energie și apă.

6.9 Economie timp

Cu această opțiune puteți reduce durata programului.

- Dacă rufele dvs. au un grad normal sau redus de murdărie, vă recomandăm să scurtați programul de spălare. Atingeți acest buton **o dată** pentru a reduce durata.

- În cazul unei încărcături mai mici, atingeți acest buton **de două ori** pentru a seta un program foarte rapid.

Pe afișaj apare indicatorul .

 Această opțiune poate fi folosită și pentru a scurta durata programului Abur.

6.10 Buton pentru omiterea fazei (Opțiune)

Prin atingerea acestui buton puteți seta:

- Doar clătire la prima atingere. Programul de spălare începe de la faza de clătire, sărind peste faza de spălare.
- Toate opțiunile setate (cu excepția clătirii suplimentare permanente) sunt deselectate automat.
- Doar centrifugare la a doua atingere. Aparatul sare peste faza de spălare și clătire.
- Doar evacuare la a treia atingere. Aparatul realizează doar faza de evacuare.
- La a cincea atingere, aparatul propune din nou setarea implicită a programului de spălare.

6.11 Pornire cu întârziere

Cu această opțiune puteți întârzia pornirea unui program la o oră mai convenabilă.

Atingeți butonul în mod repetat pentru a seta întârzierea dorită. Durata crește în etape de 30 de minute până la 90' și de la 2 ore până la 20 h.

După ce atingeți butonul Start/Pauză, afișajul prezintă indicatorul  și întârzierea selectată, iar aparatul începe numărătoarea inversă.







6.12 Start/Pauză









Atingeți butonul Start/Pauză pentru a porni, pune în pauză aparatul sau pentru a întrerupe un program aflat în desfășurare.

7. PROGRAME

7.1 Tabelul programelor

Programe de spălare

Program	Descriere program
Programe de spălare	
 Bumbac	<p>Bumbac alb și colorat. Nivel mediu și redus de murdărie. Programe standard pentru valorile de consum din eticheta energetică. Conform reglementării 1061/2010, programul Bumbac la 60°C și programul Bumbac la 40°C cu opțiunea  sunt «Programul standard la 60°C pentru rufe din bumbac» și, respectiv, «Programul standard la 40°C pentru rufe din bumbac». Acestea sunt cele mai eficiente programe în ceea ce privește consumul combinat de curent și de apă pentru spălarea rufelor din bumbac cu grad normal de murdărie.</p> <p> Temperatura apei în faza de spălare poate diferi de temperatura specificată pentru programul selectat.</p>
 Sintetice	<p>Articole sintetice sau articole cu țesături mixte. Nivel normal de murdărie.</p>
 Delicate	<p>Țesături delicate precum cele din acril, viscoză, poliester. Nivel mediu de murdărie.</p>
 Lână/Mătase	<p>Țesături din lână care pot fi spălate în mașină, pot fi spălate manual sau țesături delicate cu simbolul de îngrijire «spălare manuală». ¹⁾</p>
Programul cu abur	
 Abur	<p>Program cu abur pentru bumbac și articole sintetice. Aburul poate fi folosit pentru uscare²⁾, rufe spălate sau purtate o singură dată. Acest program reduce cute și mirosurile³⁾ și relaxează fibrele. La terminarea programului, scoateți rapid rufe din tambur. După un program cu abur, călcatul rufelor se face fără efort. Nu folosiți niciun tip de detergent. Dacă este necesar, îndepărtați petele prin spălare sau folosind un agent de îndepărtare localizată a petelor. Programele care utilizează abur nu efectuează niciun ciclu de igienizare. Nu selectați un program cu Abur pentru aceste tipuri de articole:</p> <ul style="list-style-type: none"> • Articole care nu sunt adecvate uscării automate. • Toate articolele cu materiale din plastic, metal, lemn sau similar.
Programe de spălare	











Program	Descriere program
 OKOPower	Bumbac și articole sintetice în culori rezistente. Program complet de spălare care, în doar 59 de minute, spală intensiv rufe murdărite zilnic și asigură performanțe bune la spălare într-un timp scurt.
 Anti-Alergic	Articole din bumbac alb. Acest program elimină micro-organismele datorită unei faze de spălare cu temperatura menținută la peste 60°C timp de câteva minute. Aceasta ajută la eliminarea germenilor, bacteriilor, micro-organismelor și particulelor. O fază suplimentară de clătire asigură îndepărtarea adecvată a reziduurilor de detergent și a elementelor de polen/alerģice. În acest fel spălarea este mai eficientă.
 20 min. - 3 kg	Articole din bumbac și sintetice ușor murdare sau purtate o dată.
 Outdoor	Articole sportive sintetice. Acest program este conceput pentru a spăla delicat hainele sport moderne, cum ar fi hainele pentru sală, ciclism sau jogging și articole similare de exterior. Încărcătura recomandată de rufe este 2.5 kg. <p> Pentru a avea rezultate mai bune, nu folosiți balsam de rufe și asigurați-vă că nu există reziduuri de balsam în dozatorul pentru detergent.</p> <p>Țesături impermeabile, țesături impermeabile care respiră. Acest program poate fi folosit și ca ciclu de refacere a impermeabilității, conceput special pentru tratarea hainelor cu un strat hidrofobic, făcându-le impermeabile sau mai rezistente la apă datorită acțiunii sale de impregnare. Pentru a efectua ciclul de impermeabilizare, procedați după cum urmează:</p> <ul style="list-style-type: none"> • Turnați agentul special pentru restabilirea impermeabilității hainelor în compartimentul sertar pentru balsam de rufe . • Reduceți încărcătura de rufe la 1 kg. <p> Pentru a avea cele mai bune rezultate la acțiunea de refacere a impermeabilității, uscați rufele într-un uscător alegând programul de uscare Outdoor.</p>
 Blugi	Haine din denim și jerseuri. Nivel normal de murdărie. Acest program realizează o fază de clătire delicată, concepută pentru denim, care reduce atenuarea culorii și se asigură că nu rămân reziduuri de detergent pudră pe fibre.

1) Pe durata acestui ciclu tamburul se rotește încet pentru a asigura o spălare delicată. Poate părea că tamburul nu se rotește sau nu se rotește corect, însă acest lucru este normal la acest program.

2) Dacă setați un program cu Abur pentru rufe uscate, la sfârșitul ciclului rufe pot fi umede. Uscați pe sârmă articolele timp de 10 minute

3) Programul cu abur nu elimină anumite mirosuri intense.











Temperatura programului, viteza maximă de centrifugare și încărcătura maximă

Program	Temperatura impli- citată Interval pentru tem- peratură	Viteză maximă de centrifugare Valori pentru viteza de centrifugare	Încărcătură ma- ximă
 Bumbac	40°C 95°C - Rece	1600 rpm 1600 rpm - 400 rpm	8 kg
 Sintetice	40°C 60°C - Rece	1200 rpm 1200 rpm - 400 rpm	3 kg
 Delicate	40°C 40°C - Rece	1200 rpm 1200 rpm - 400 rpm	3 kg
 Lână/Mătase	40°C 40°C - Rece	1200 rpm 1200 rpm - 400 rpm	1.5 kg
 Abur	-	-	1.5 kg
 OKO Power	30°C 60°C - 30°C	1600 rpm 1600 rpm - 400 rpm	5 kg
 Anti-Alergic	60°C	1600 rpm 1600 rpm - 400 rpm	8 kg
 20 min. - 3 kg	30°C 40°C - 30°C	1200 rpm 1200 rpm - 400 rpm	3 kg
 Outdoor	30°C 40°C - Rece	1200 rpm 1200 rpm - 400 rpm	2.5 kg ¹⁾ 1 kg ²⁾
 Blugi	40°C 60°C - Rece	1200 rpm 1200 rpm - 400 rpm	8 kg

1) Program de spălare.

2) Program de spălare și faza de impermeabilizare.

Compatibilitatea opțiunilor programelor

	 Bumbac	 Sintetice	 Delicate	 Lână/Mătase	 Abur	 OKOPower	 Anti-Alergic	 20 min. - 3 kg	 Outdoor	 Blugi
Centrifugare	■	■	■	■		■	■	■	■	■
	■	■	■	■		■	■		■	■
dB	■	■	■							
Pete ¹⁾	■	■	■				■			■
Prespălare	■	■	■				■			■
Clătire suplimentară	■	■	■			■	■			■
Economisirea energiei ²⁾	■	■	■							■
Economie timp ³⁾	■	■	■		■					■
Doar clătire	■	■	■	■		■	■	■	■	■
Doar centrifugare	■	■	■	■		■	■	■	■	■
Doar evacuare	■	■	■	■		■	■	■	■	■
Pornire cu întârziere	■	■	■	■	■	■	■	■	■	■
Abur plus ¹⁾	■	■					■			■
Soft Plus	■	■	■			■	■			■

¹⁾ Această opțiune nu este disponibilă cu o temperatură mai mică de 40°C.

²⁾ Această opțiune nu este disponibilă cu o temperatură mai mică de 30°C.

³⁾ Dacă setați cea mai mică durată, vă recomandăm să reduceți dimensiunea încărcăturii. Este posibil să încălcați la maxim aparatul, însă rezultatele la spălare vor fi mai puțin satisfăcătoare.

7.2 Woolmark Apparel Care - Verde



Ciclul de spălare pentru lână al acestei mașini a fost aprobat de The Woolmark

Company pentru spălarea articolelor de îmbrăcăminte din lână care sunt etichetate cu „spălare manuală”, cu condiția ca articolele să fie spălate în conformitate cu instrucțiunile producătorului acestei mașini de spălat rufe. Respectați instrucțiunile de îngrijire de pe eticheta produsului referitoare la uscare și alte tratamente. M1636

În Regatul Unit, Irlanda, Hong Kong și India simbolul Woolmark este o marcă comercială de certificare.

8. ÎNAINTE DE PRIMA UTILIZARE

1. Toate șuruburile pentru transport trebuie scoase din aparat.
2. Asigurați-vă că alimentarea electrică trebuie este disponibilă și robinetul cu apă este deschis.
3. Turnați 2 litri de apă în compartimentul pentru detergent marcat cu .





Această acțiune activează sistemul de evacuare.

4. Turnați o mică cantitate de detergent în compartimentul marcat cu .
5. Selectați și porniți un program pentru articole din bumbac, la cea mai înaltă temperatură, fără rufe în tambur. Astfel este eliminată eventuala murdărie acumulată pe cuvă și tambur.

9. SETĂRI

9.1 Blocare acces copii

Cu această opțiune puteți împiedica copiii să se joace la panoul de comenzi.

- Pentru a **activa/dezactiva** această opțiune, atingeți simultan butoanele   și  până când indicatorul  se aprinde/se stinge pe afișaj.

Puteți activa această opțiune:



- După ce atingeți butonul Start/Pauză: toate butoanele și discul selector pentru programe sunt dezactivate (cu excepția butonului Pornit/Oprit).
- Înainte de a atinge butonul Start/Pauză: aparatul nu poate fi pornit.

Aparatul păstrează selecția acestei opțiuni după ce îl opriți.

9.2 Semnalele acustice

Acest aparat este echipat cu mai multe semnale acustice care funcționează când:

- Activați aparatul (o melodie specială scurtă).
- Dezactivați aparatul (o melodie specială scurtă).
- Atingeți butoanele (sunet ca un clic).
- Faceți o selecție greșită (3 sunete scurte).
- Programul este finalizat (secvența de sunete timp de aproape 2 minute).
- Aparatul prezintă o defecțiune (secvență de sunete scurte timp de aproape 5 minute).



Pentru **dezactivarea/activarea** semnalelor acustice, atingeți simultan butoanele  și  timp de aproximativ 6 secunde.



Dacă dezactivați semnalele acustice, acestea continuă să funcționeze atunci când aparatul are o defecțiune.

9.3 Clătirea suplimentară permanentă

Cu această opțiune puteți avea permanent o clătire suplimentară atunci când setați un program care permite această selecție.

- Pentru a **activa/dezactiva** această opțiune, atingeți simultan butonul  și  până când indicatorul relevant **se aprinde/se stinge**. Această opțiune adaugă două clătiri și afișajul indică .

10. UTILIZAREA ZILNICĂ



AVERTISMENT!

Consultați capitolele privind siguranța.

10.1 Activarea aparatului

1. Introduceți ștecherul în priză.
2. Deschideți robinetul de apă.
3. Apăsăți butonul Pornit/Oprit timp de câteva secunde pentru a activa aparatul.

Se aude o melodie scurtă (dacă este activată). Discul selector pentru programe este setat automat la programul pentru articole din Bumbac.

Afișajul prezintă încărcătura maximă, temperatura implicită, viteza maximă de centrifugare, indicatorii fazelor care alcătuiesc programul și durata ciclului.

10.2 Încărcarea rufelor

1. Deschideți ușa aparatului.
2. Introduceți rufele în tambur, câte un articol pe rând.
3. Scuturați rufele înainte de a le introduce în aparat.

Asigurați-vă că nu introduceți prea multe rufe în tambur.

4. Închideți ușa corect.



9.4 Soft Plus

Setați opțiunea Soft Plus pentru a optimiza distribuirea balsamului de rufe și pentru a îmbunătăți catifelarea țesăturii.

Se recomandă când folosiți balsam de rufe.



Această opțiune crește ușor durata programului.

Pentru a **activa/dezactiva** această opțiune, atingeți simultan butoanele  și  până când indicatorul **+ se aprinde/se stinge** deasupra indicatorului .

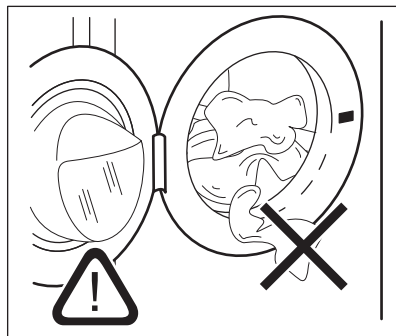



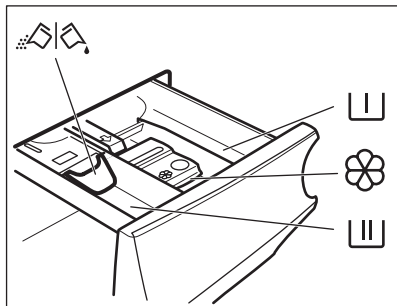

ATENȚIE!

Asigurați-vă că nu sunt rufe prinse între garnitură și ușă. Există riscul de scurgere a apei sau de deteriorare a rufelor.

10.3 Umplerea cu detergent și aditivi



-  Compartiment pentru faza de prespălare, program de înmuiere sau agent de îndepărtare a petelor.
-  Compartiment pentru faza de spălare.
-  Compartiment pentru aditivi lichizi (balsam de rufe, apret).
- MAX** Nivel maxim pentru cantitatea de aditivi lichizi.
-  Clapetă pentru detergent pudră sau lichid.

 Respectați întotdeauna instrucțiunile de pe ambalajul detergenților, însă vă recomandăm să nu depășiți nivelul maxim indicat (**MAX**). Aceasta cantitate însă va garanta cele mai bune rezultate la spălare.

 După un ciclu de spălare, dacă este necesar, eliminați eventualele reziduuri de detergent din dozatorul pentru detergent.

10.4 Verificați poziția clapetei

1. Trageți dozatorul pentru detergent până la capăt.
2. Apăsăți maneta în jos pentru a scoate dozatorul.

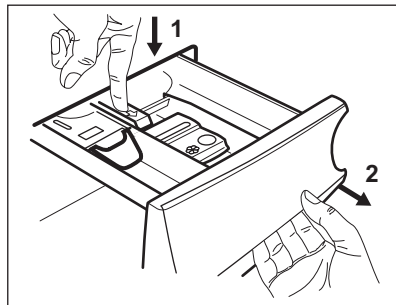

3. Pentru a utiliza detergent pudră, rotiți clapeta în sus.

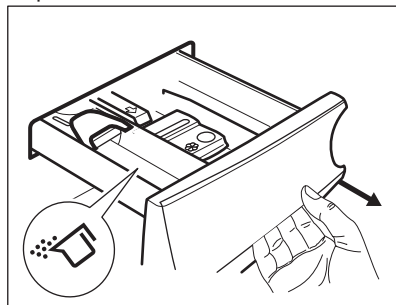

4. Pentru a utiliza detergent lichid, rotiți clapeta în jos.

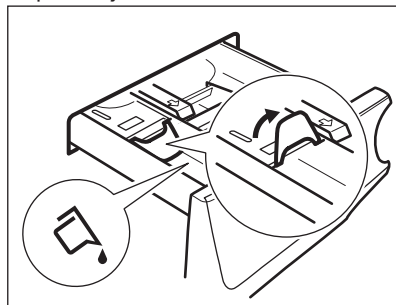

**Cu clapeta în poziția de JOS:**

- Nu utilizați detergenți lichizi denși sau gelatinoși.
 - Nu adăugați mai mult detergent lichid decât limita indicată pe clapetă.
 - Nu selectați faza de prespălare.
 - Nu selectați funcția de pornire cu întârziere.
5. Măsurați cantitatea de detergent și de balsam de rufe.
 6. Închideți cu atenție dozatorul pentru detergent.

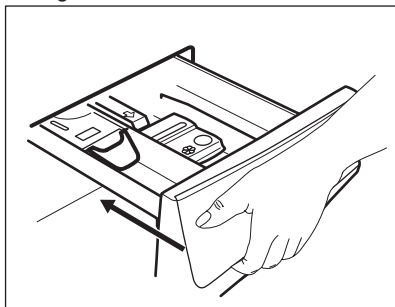

Asigurați-vă că clapeta nu creează un blocaj atunci când închideți sertarul.

10.5 Setarea unui program

1. Rotiți discul selector pentru programe pentru a selecta programul de spălare dorit. Se aprinde indicatorul programului corespunzător.

Indicatorul butonului Start/Pauză se aprinde intermitent.

Afișajul prezintă încărcătura maximă declarată pentru program, temperatura implicită, viteza maximă de centrifugare, indicatorii fazei de spălare (dacă sunt disponibili) și o durată aproximativă a programului.

2. Pentru modificarea temperaturii și/sau a vitezei de centrifugare, atingeți butoanele corespunzătoare.
3. Dacă se dorește, setați una sau mai multe opțiuni atingând butoanele corespunzătoare. Indicatorii respectivi se aprind pe afișaj și

informațiile prezentate se schimbă corespunzător.



Dacă o selecție **nu este posibilă**, nu se aprinde niciun indicator și este emis un semnal acustic.

10.6 Pornirea unui program

Pentru a porni programul, atingeți butonul Start/Pauză.

Indicatorul corespunzător nu se mai aprinde intermitent și rămâne pornit. Pe afișaj, indicatorul fazei aflate în funcțiune începe să clipească și indicatorul pentru sarcina maximă se stinge.

Programul pornește, ușa este blocată.

Pe afișaj apare indicatorul .



Pompa de evacuare poate intra în funcțiune pentru scurt timp înainte ca aparatul să se umple cu apă.

10.7 Pornirea unui program cu ajutorul pornirii cu întârziere

1. Atingeți butonul Pornire cu întârziere în mod repetat până când afișajul indică întârzierea dorită. Indicatorul



se aprinde.

2. Atingeți butonul Start/Pauză. Aparatul pornește numărătoarea inversă pentru pornirea cu întârziere. Atunci când numărătoarea inversă se încheie, programul pornește.



Estimarea PROSENSE începe la finalul numărătorii inverse.

Anularea pornirii cu întârziere după începerea numărătorii inverse

Pentru a anula pornirea cu întârziere:

1. Atingeți butonul Start/Pauză pentru pune aparatul în pauză. Indicatorul aferent se aprinde intermitent.

2. Atingeți butonul Pornire cu întârziere în mod repetat până când afișajul indică .
3. Pentru a porni programul imediat, atingeți din nou butonul Start/Pauză.

Modificarea pornirii cu întârziere după începerea numărătorii inverse

Pentru a modifica pornirea cu întârziere:



1. Atingeți butonul Start/Pauză pentru pune aparatul în pauză. Indicatorul aferent se aprinde intermitent.
2. Atingeți butonul Pornire cu întârziere în mod repetat până când afișajul indică întârzierea dorită.
3. Pentru a porni o nouă numărătoare inversă, atingeți din nou butonul Start/Pauză.

10.8 Detectarea încărcăturii cu ProSense



Durata programului de pe afișaj corespunde la o **încărcătură medie/ridicăță**.

După ce atingeți butonul Start/Pauză, indicatorul pentru încărcătura maximă declarată se stinge, indicatorul  clipește, ProSense începe detectarea încărcăturii cu rufe:

1. Aparatul detectează încărcătura în primele 30 de secunde: indicatorul **kg** și punctele temporale  clipește, tamburul se rotește puțin.
2. La finalul detectării încărcăturii, indicatorul **kg** se stinge și punctele temporale  se opresc din clipit. Durata programului va fi ajustată corespunzător și poate crește sau scădea. După alte 30 de secunde, începe alimentarea cu apă.

La terminarea detectării încărcăturii, **în cazul supraîncărcării tamburului**, indicatorul **MAX** clipește pe afișaj:

În acest caz, timp de 30 de secunde, este posibilă punerea în pauză a aparatului și se pot scoate hainele în exces.

După ce ați scos hainele în exces, atingeți butonul Start/Pauză pentru a porni din nou programul. Faza ProSense se poate repeta de până la trei ori (vedeți punctul 1).

Important! Dacă cantitatea de rufe nu este redusă, programul de spălare începe oricum, chiar și supraîncărcat. În acest caz, nu va mai fi posibilă garantarea celor mai bune rezultate la spălare.



La 20 de minute după pornirea programului, durata programului poate fi ajustată în funcție de capacitatea de absorbție a apei în țesături.



Detectarea ProSense este realizată doar la programele complete de spălare (fără selectarea omiterii de faze).

10.9 Indicatoare de fază a programului

Când programul pornește, indicatorul fazei aflate în desfășurare clipește și ceilalți indicatori de fază sunt aprinși continuu.

De ex. faza de spălare sau pre-spălare

este în desfășurare: 

Când faza se termină, indicatorul relevant se oprește din clipit și este aprins continuu. Indicatorul fazei următoare începe să clipească.

De ex. faza de clătire este în

desfășurare: 

În timpul ciclului de spălare, aparatul amestecă în apă detergentul, agentul de îndepărtare a petelor pentru tratarea țesăturii și/sau balsamul de rufe înainte de a le duce în tambur, indicatorul  apare și dispare pe afișaj în funcție de diferitele faze ale programului (săgețile clipește alternativ).

Dacă selectați Abur plus, se aprind indicatorii fazei cu abur.

Faza cu abur este în desfășurare:



Faza anti-șifonare este în desfășurare:



10.10 Întreruperea unui program și modificarea opțiunilor

Când programul este în desfășurare puteți modifica doar unele opțiuni:

1. Atingeți butonul Start/Pauză. Indicatorul aferent se aprinde intermitent.
2. Modificați opțiunile. Informațiile indicate pe afișaj se modifică corespunzător.
3. Atingeți din nou butonul Start/Pauză. Programul de spălare este reluat.

10.11 Anularea unui program aflat în derulare

1. Pentru a anula un program și a dezactiva aparatul, apăsați butonul Pornit/Oprit.
2. Pentru a activa aparatul apăsați din nou butonul Pornit/Oprit.

Acum puteți selecta un alt program de spălare.



Dacă faza ProSense este deja realizată și alimentarea cu apă a început deja, noul program începe **fără a repeta faza ProSense**. Apa și detergentul nu sunt evacuate pentru a evita risipa. Afișajul indică durata maximă a programului, actualizând-o la aproximativ 20 de minute după ce a început noul program.

10.12 Deschiderea ușii



Dacă temperatura și nivelul apei din tambur sunt prea mari și/sau tamburul încă se învâрте, nu puteți deschide ușa.

În timpul funcționării unui program sau a pornirii cu întârziere, ușa aparatului este blocată.

1. Atingeți butonul Start/Pauză. Pe afișaj se stinge indicatorul corespunzător pentru ușa blocată.
2. Deschideți ușa aparatului. Dacă este necesar, adăugați sau eliminați articole.
3. Închideți ușa și atingeți butonul Start/Pauză.

Programul sau pornirea cu întârziere continuă.

10.13 Terminarea programului

Atunci când programul s-a terminat, aparatul se oprește automat. Semnalele acustice funcționează (dacă sunt activate).

Pe afișaj, toți indicatorii fazei de spălare rămân aprinși continuu și zona de timp indică .

Indicatorul butonului Start/Pauză se stinge.

Ușa de deblochează și indicatorul  se stinge.

1. Pentru a dezactiva aparatul apăsați butonul Pornit/Oprit.

La cinci minute de la încheierea programului, funcția de economisire a energiei dezactivează automat aparatul.













Atunci când activați aparatul din nou, pe afișaj apare sfârșitul ultimului program selectat. Rotiți discul selector pentru programe pentru a seta un ciclu nou.

2. Scoateți rufele din aparat.
3. Lăsați tamburul gol.
4. Țineți ușa și dozatorul pentru detergent întredeschise ușor pentru a preveni formarea mucegaiului și a mirosurilor.
5. Închideți robinetul de apă.

10.14 Evacuarea apei după terminarea ciclului

Dacă ați ales un program sau o opțiune care nu golește apa de la ultima clătire, programul este finalizat, însă:

- Afișajul prezintă indicatorul , indicatorul opțiunii  sau  și indicatorul pentru ușa blocată . Indicatorul fazei aflate în desfășurare  se aprinde intermitent.
 - Tamburul încă se rotește la intervale regulate pentru a preveni șifonarea rufelor.
 - Ușa rămâne blocată.
 - Trebuie să evacuați apa pentru a deschide ușa:
1. Dacă este necesar, atingeți butonul Centrifugare pentru a reduce viteza de centrifugare propusă de aparat.
 2. Atingeți butonul Start/Pauză:
 - Dacă ați setat , aparatul evacuează apa și centrifughează.
 - Dacă ați setat  dB, aparatul doar evacuează apa.
- Indicatorul opțiunii  sau  se stinge, în timp ce indicatorul  clipește, după care se stinge.
3. Atunci când se termină programul și indicatorul ușa blocată  se stinge, puteți deschide ușa.

4. Apăsați butonul Pornit/Oprit timp de câteva secunde pentru dezactiva aparatul.



În orice situație, aparatul golește apa automat după aproximativ 18 ore.

10.15 Opțiunea Repaus

Funcția Repaus dezactivează automat aparatul pentru a reduce consumul de energie dacă:

- Nu utilizați aparatul timp de 5 minute înainte de a atinge butonul Start/Pauză. Pentru a reactiva aparatul apăsați butonul Pornit/Oprit.
- După 5 minute de la încheierea programului de spălare Pentru a reactiva aparatul apăsați butonul Pornit/Oprit. Afișajul indică finalul ultimului program setat. Rotiți discul selector pentru programe pentru a seta un ciclu nou.



Dacă setați un program sau o opțiune care se termină cu apă în tambur, funcția Repaus **nu dezactivează** aparatul pentru a vă reaminti să evacuați apa.

11. INFORMAȚII ȘI SFATURI



AVERTISMENT!
Consultați capitolele privind siguranța.

11.1 Încărcătura de rufe

- Împărțiți rufele în: albe, colorate, sintetice, delicate și lână.
 - Respectați instrucțiunile de spălare de pe etichetele rufelor.
 - Nu spălați articole albe și colorate împreună.
 - Unele articole colorate se pot decolora la prima spălare. Recomandăm ca primele spălări ale acestora să fie făcute separat.
- Închideți nasturii fețelor de pernă, închideți fermoarele, găicile și capsele. Legați curelele.
 - Goliți buzunarele și scoateți-le în afară.
 - Țesăturile cu mai multe straturi, articolele din lână și cele cu imprimeuri trebuie întoarse pe dos.
 - Pre-tratați petele dificile.
 - Articolele foarte murdare trebuie spălate cu un detergent special.
 - Aveți grijă cu perdelele. Scoateți inelele și puneți perdelele într-un săculeț de spălare sau într-o față de pernă.
 - Nu spălați rufe fără tivuri sau cu tăieturi. Folosiți o plasă de spălare

- pentru a spăla articolele mici și/sau delicate (de ex. suțiene fără sârmă, curele, colanți, etc.).
- O încărcătură foarte mică poate provoca probleme de echilibru în timpul fazei de centrifugare cauzând o vibrare excesivă. Dacă se întâmplă acest lucru:
 - a. Întrerupeți programul și deschideți ușa (consultați „Deschiderea ușii atunci când funcționează un program sau pornirea cu întârziere”);
 - b. redistribuiți manual încărcătura pentru ca articolele să fie așezate uniform prin cuvă;
 - c. apăsați butonul Start/Pauză. Faza de centrifugare continuă.

11.2 Petele persistente

În cazul anumitor pete, apa și detergenții nu sunt suficiente.

Recomandăm pre-tratarea acestor pete înainte de introducerea articolelor în aparat.

Sunt disponibile substanțe speciale pentru îndepărtarea petelor. Folosiți substanța specială pentru îndepărtarea petelor, corespunzătoare tipului de pată și țesăturii.

11.3 Detergenții și alte tratamente

- Utilizați numai detergenți și alte tratamente produse special pentru utilizarea într-o mașină de spălat rufe:
 - detergenți praf pentru toate tipurile de țesături,
 - detergenți praf pentru țesături delicate (max. 40°C) și lână,
 - detergenți lichizi, de preferat pentru programe de spălare la temperatură joasă (max. 60°C) pentru toate tipurile de țesături

sau cei speciali, numai pentru lână.

- Nu amestecați tipuri diferite de detergenți.
- Pentru a ajuta mediul înconjurător, nu utilizați o cantitate mai mare de detergent decât cea recomandată.
- Respectați instrucțiunile pe care le găsiți pe ambalajul detergenților sau a altor tratamente fără a depăși nivelul maxim indicat (**MAX**).
- Folosiți detergenții recomandați pentru tipul și culoarea materialului, temperatura programului și gradul de murdărie.

11.4 Recomandări ecologice

- Pentru a spăla rufe cu un nivel mediu de murdărie folosiți un program fără prespălare.
- Porniți întotdeauna un program de spălare cu cantitatea maximă permisă de rufe.
- Dacă pre-tratați petele, puteți folosi un agent de îndepărtare a petelor când setați un program cu o temperatură redusă.
- Pentru utilizarea cantității optime de detergent, verificați duritatea apei din locuință. Consultați „Duritatea apei”.

11.5 Duritatea apei

Dacă apa din zona în care vă aflați are o duritate ridicată sau medie, recomandăm utilizarea unui dedurizator de apă pentru mașini de spălat. În zonele în care apa are o duritate redusă nu este necesară utilizarea unui dedurizator.

Pentru a afla duritatea apei din zona în care vă aflați, adresați-vă furnizorului de apă local.

Folosiți o cantitate corectă pentru dedurizatorul apei. Respectați instrucțiunile de pe ambalajul produsului.

12. ÎNGRIJIREA ȘI CURĂȚAREA



AVERTISMENT!

Consultați capitolele privind siguranța.

12.1 Curățarea exterioară

Curățați aparatul numai cu săpun delicat și apă caldă. Uscați complet toate suprafețele.

**ATENȚIE!**

Nu folosiți alcool, solvenți sau produse chimice.

**ATENȚIE!**

Nu curățați suprafețele metalice cu detergent pe bază de clor.

12.2 Decalcifiere



Dacă apa din zona în care vă aflați are o duritate ridicată sau medie, recomandăm utilizarea unui produs de decalcifiere a apei pentru mașini de spălat.

Examinați regulat tamburul pentru a verifica dacă există depuneri de calcar.

Detergenții obișnuiți conțin deja agenți de dedurizare a apei, însă se recomandă ca ocazional să rulați un ciclu cu tamburul gol și un produs de decalcifiere.



Respectați întotdeauna instrucțiunile de pe ambalajul produsului.

12.3 Spălarea de întreținere

Utilizarea repetată și prelungită de programe cu temperatură scăzută poate produce depuneri de detergenți, reziduuri de scame, creșterea de bacterii și formarea unei pelicule în interiorul tamburului și cuvei. Aceasta poate produce mirosuri neplăcute și mucegai.

Pentru a elimina aceste depuneri și igieniza partea internă a aparatului, rulați regulat o spălare de întreținere (cel puțin o dată pe lună):

1. Scoateți toate rufele din tambur.
2. Rulați programul pentru bumbac cu cea mai ridicată temperatură și o cantitate redusă de detergent pudră.

12.4 Garnitura ușii

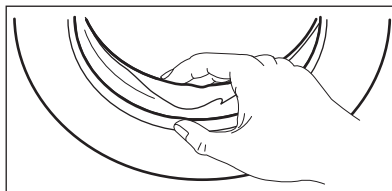

Verificați regulat garnitura și scoateți toate obiectele din partea interioară.

12.5 Curățarea tamburului

Verificați regulat tamburul pentru a preveni formarea ruginii.

Pentru o curățare completă:

1. Curățați tamburul cu produse speciale pentru oțel inoxidabil.



Respectați întotdeauna instrucțiunile de pe ambalajul produsului.

2. Rulați un program scurt pentru articole din bumbac la temperatură ridicată cu tamburul gol și o cantitate mică de detergent pudră pentru a elimina eventualele reziduuri rămase.

12.6 Curățarea dozatorului pentru detergent

Pentru a împiedica eventualele depuneri de detergent uscat sau de resturi de balsam de rufe și/sau formarea de mucegai în sertarul dozatorului pentru detergent, rulați din când în când următoarea procedură de curățare:

1. Deschideți sertarul. Apăsăți opritorul în jos, ca în imagine, și scoateți-l în afară.

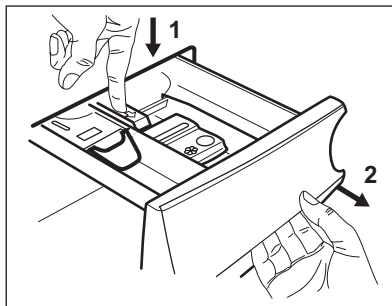

2. Scoateți partea superioară a compartimentului pentru aditivi pentru a ajuta la curățenie și puneți sub un jet de apă caldă pentru a îndepărta toate resturile de detergent care s-au acumulat. După curățare, puneți la loc partea de sus.

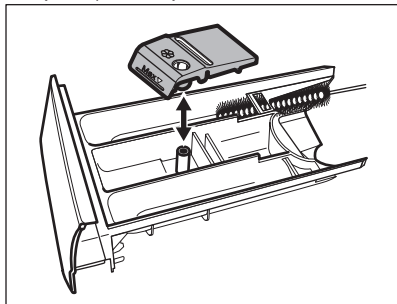

3. Asigurați-vă că ați îndepărtat toate reziduurile de detergent din partea superioară și inferioară a adânciturii. Folosiți o perie mică pentru a curăța adâncitura.

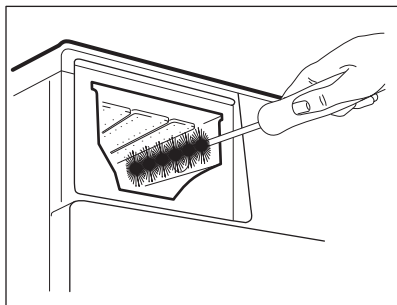

4. Introduceți sertarul detergentului pe șinele de ghidaj și închideți-l. Rulați programul de clătire fără nicio haină în tambur.

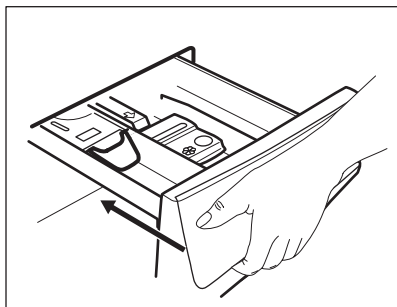

12.7 Curățarea pompei de evacuare



AVERTISMENT!

Scoateți ștecherul din priză.



Verificați regulat filtrul pompei de evacuare pentru vă asigura că este curat.

Curățați pompa de evacuare dacă:

- Aparatul nu evacuează apa.
- Tamburul nu se rotește.
- Aparatul face un zgomot neobișnuit din cauza blocării pompei de evacuare.
- Afișajul arată codul de alarmă **E20**.



AVERTISMENT!

- Nu scoateți filtrul în timpul funcționării aparatului.
- Nu curățați pompa dacă apa din aparat este fierbinte. Așteptați să se răcească apa

Procedați astfel pentru a curăța pompa:

1. Deschideți capacul pompei.

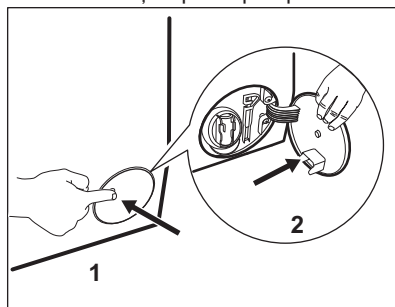

2. Puneți un vas adecvat sub locul de acces la pompă pentru a colecta apa care se scurge.
3. Strângeți cele două manete și trageți conducta de evacuare pentru a o deschide.

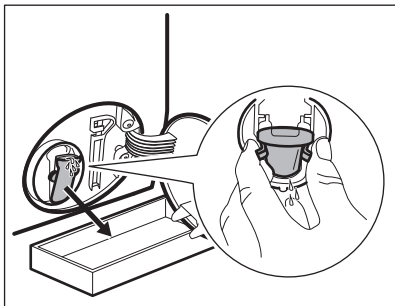

4. Lăsați să curgă apa.

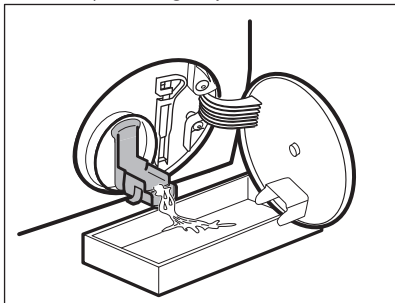

5. Atunci când vasul se umple cu apă, puneți conducta de evacuare la loc și goliți recipientul.
6. Repetați pașii 4 și 5 până când nu mai curge apă.

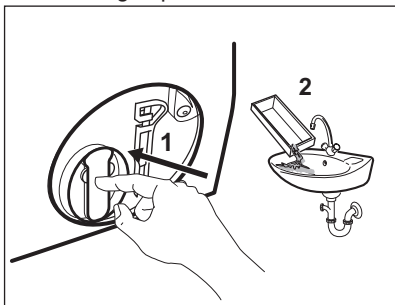

7. Închideți conducta de evacuare și rotiți filtrul spre stânga pentru a-l scoate.

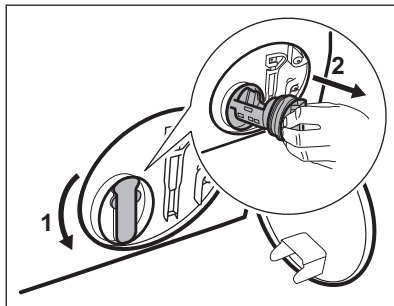

8. Dacă este necesar, scoateți scamele și obiectele din adâncitura filtrului.
9. Asigurați-vă că elicea pompei se poate roti. Dacă nu se rotește, adresați-vă Centrului de service autorizat.

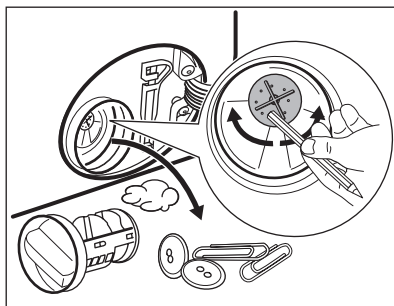

10. Curățați filtrul sub jet de apă.

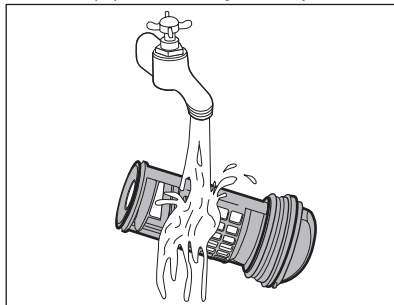

11. Puneți la loc filtrul în ghidajele speciale rotindu-l spre dreapta. Pentru a preveni scurgerile, filtrul trebuie strâns în mod corect.

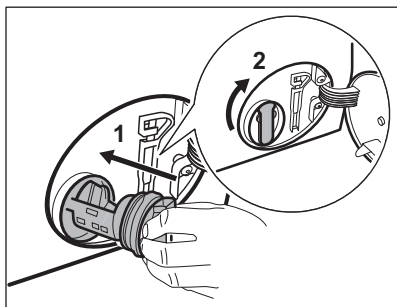

12. Închideți accesul la pompă.

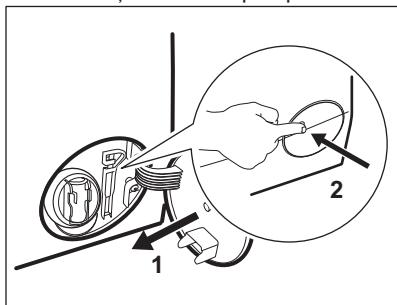

Atunci când evacuați apa prin procedura de evacuare de urgență, trebuie să activați din nou sistemul de evacuare:

- a. Turnați 2 litri de apă în compartimentul principal de spălare al dozatorului pentru detergent.
- b. Porniți programul pentru a evacua apa.

12.8 Curățarea furtunului de alimentare cu apă și a filtrul robinetului

Se recomandă curățarea ocazională a ambelor filtre din furtunul de alimentare și supapă pentru a îndepărta toate depunerile colectate în timp:

1. Desfaceți furtunul de alimentare de la robinet și curățați filtrul.

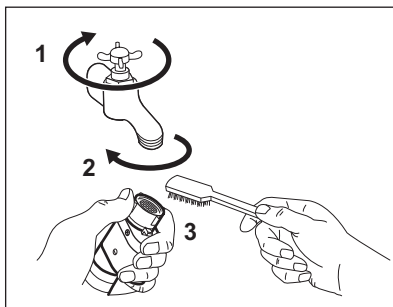

2. Desfaceți furtunul de alimentare de la aparat prin slăbirea piuliței.

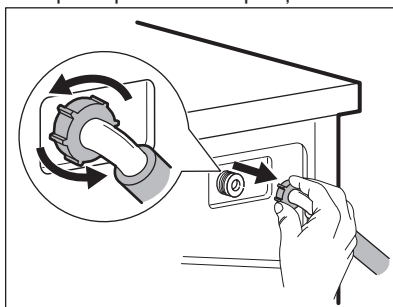

3. Curățați cu o periuță de dinți filtrul supapei din spatele aparatului.

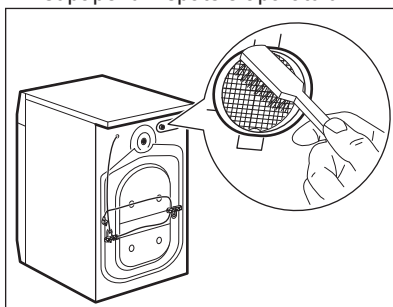

4. Când reconectați furtunul la spatele aparatului, rotiți-l spre stânga sau dreapta (nu în poziție verticală) în funcție de poziția robinetului de apă.

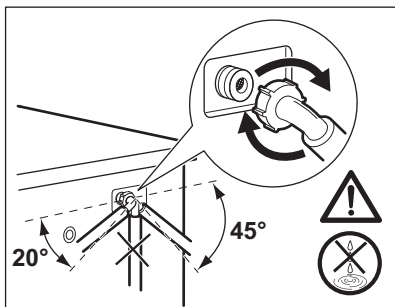

12.9 Evacuarea de urgență

Dacă aparatul nu poate evacua apa, realizați procedura descrisă în paragraful „Curățarea filtrului evacuării”. Dacă este necesar, curățați pompa.

Atunci când evacuați apa prin procedura de evacuare de urgență, trebuie să activați din nou sistemul de evacuare:

1. Turnați 2 litri de apă în compartimentul principal de spălare al dozatorului pentru detergent.
2. Porniți programul pentru a evacua apa.

12.10 Măsuri de precauție împotriva înghețului

Dacă aparatul este instalat într-o zonă unde temperatura poate coborî în jur de

0°C sau mai jos, eliminați apa rămasă în furtunul de alimentare și din pompa de evacuare.

1. Scoateți ștecherul din priză.
2. Închideți robinetul de apă.
3. Puneți cele două capete ale furtunului de alimentare într-un recipient și lăsați apa să se scurgă din furtun.
4. Goliți pompa de evacuare. Consultați procedura de evacuare de urgență.
5. Când pompa de drenare este goală, montați la loc furtunul de alimentare cu apă.



AVERTISMENT!

Înainte de a reutiliza aparatul, verificați dacă temperatura este mai mare de 0°C. Producătorul nu este responsabil de daunele provocate de temperaturi reduse.

13. DEPANARE



AVERTISMENT!

Consultați capitolele privind siguranța.

13.1 Introducere

Aparatul nu pornește sau se oprește în timpul funcționării.

Mai întâi încercați să găsiți o soluție la problemă (consultați tabelul). Dacă problema persistă, contactați Centrul de service autorizat.

În cazul unor probleme grave, semnalele acustice intră în funcțiune, afișajul prezintă un cod de alarmă și butonul Start/Pauză poate clipi permanent:

- **E10** - Aparatul nu se alimentează corect cu apă.
- **E20** - Aparatul nu evacuează apa.
- **E40** - Ușa aparatului este deschisă sau nu este închisă corect. Verificați ușa!



Dacă aparatul este supraîncărcat, scoateți câteva articole din tambur și/sau împingeți ușa și atingeți în același timp butonul Start/Pauză până când indicatorul  nu mai clipește (a se vedea imaginea de mai jos).

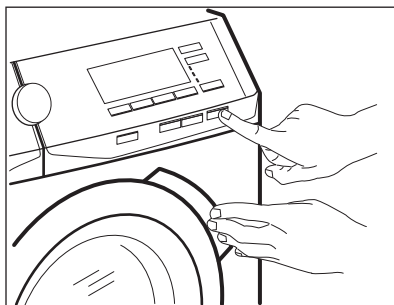

- **E91** - Nu există comunicare între elementele electronice ale aparatului. Oprii-l și pornești-l din nou.
- **EFO** - Dispozitivul anti-inundație este pornit. Deconectați aparatul și închideți robinetul de apă. Contactați Centrul de service autorizat.

**AVERTISMENT!**

Dezactivați aparatul înainte de a efectua orice verificare.

- **EHO** - Sursa de alimentare nu este stabilă. Așteptați stabilizarea sursei de alimentare.

13.2 Defectări posibile

Problemă	Soluție posibilă
Programul nu pornește.	Verificați dacă ștecherul este introdus în priză.
	Verificați dacă ușa aparatului este închisă.
	Verificați dacă există o siguranță arsă în tabloul de siguranțe.
	Asigurați-vă că ați atins Start/Pauză.
	Dacă este setată pornirea cu întârziere, anulați setarea sau așteptați terminarea numărătorii inverse.
Aparatul nu se alimentează corect cu apă.	Dezactivați funcția Blocare acces copii, dacă este pornită.
	Verificați dacă robinetul de apă este deschis.
	Verificați dacă presiunea de la rețeaua de alimentare cu apă nu este prea mică. Pentru această informație, contactați compania locală de furnizare a apei.
	Verificați dacă robinetul de apă este înfundat.
	Verificați dacă filtrul furtunului de alimentare și filtrul supapei nu sunt înfundate. Consultați capitolul „Îngrijirea și curățarea”.
	Verificați dacă furtunul de alimentare este răsucit sau îndoit.
	Verificați dacă racordul furtunului de alimentare cu apă este realizat corect.
Aparatul se umple cu apă și o evacuează imediat.	Verificați dacă furtunul de evacuare este în poziția corectă. Furtunul ar putea fi pus prea jos (consultați paragraful „Evacuarea apei”).
Aparatul nu evacuează apa.	Verificați dacă scurgerea chiuvetei este înfundată.

Problemă	Soluție posibilă
	Verificați dacă furtunul de evacuare este răsucit sau îndoit.
	Verificați dacă filtrul de evacuare este înfundat. Dacă este necesar, curățați filtrul. Consultați capitolul „Îngrijirea și curățarea”.
	Verificați dacă racordul furtunului de evacuare este realizat corect.
	Setați un program de evacuare dacă ați setat un program fără faza de evacuare.
	Setați un program de evacuare dacă ați setat o opțiune care se termină cu apă în cuvă.
Faza de centrifugare nu funcționează sau ciclul de spălare durează mai mult decât este normal.	Setați programul de centrifugare.
	Verificați dacă filtrul de evacuare este înfundat. Dacă este necesar, curățați filtrul. Consultați capitolul „Îngrijirea și curățarea”.
	Aranjați manual articolele din cuvă și reluați faza de centrifugare. Această problemă poate fi cauzată de lipsa echilibrării.
Pe jos este apă.	Verificați dacă racordurile furtunurilor de apă sunt etanșe și nu există nicio pierdere de apă.
	Verificați dacă furtunul de evacuare a apei prezintă deteriorări.
	Utilizați un tip adecvat de detergent și în cantitatea corectă.
Nu puteți deschide ușa aparatului.	Asigurați-vă că ați selectat un program care se termină cu apă în cuvă.
	Verificați dacă programul de spălare s-a terminat.
	Setați un program de evacuare sau de centrifugare dacă există apă în tambur.
	Asigurați-vă că aparatul este alimentat cu curent electric.
	Problema poate fi cauzată de o defecțiune a aparatului. Contactați Centrul de service autorizat. Dacă trebuie să deschideți ușa, citiți cu atenție «Deschiderea de urgență a ușii».
Aparatul face un zgomot neobișnuit și vibrează.	Verificați dacă aparatul a fost adus la nivel. Consultați capitolul „Instalarea”.
	Îndepărtați toate materialele folosite la ambalare și / sau buloanele folosite la transport. Consultați capitolul „Instalarea”.
	Adăugați mai multe rufe în tambur. Încărcătura poate fi prea mică.

Problemă	Soluție posibilă
Durata programului crește sau scade în timpul executării programului.	Funcția ProSense poate ajusta durata programului în funcție de tipul și cantitatea de rufe. Consultați „Detectarea încărcăturii ProSense” din capitolul „Utilizarea zilnică”.
Rezultatele la spălare nu sunt satisfăcătoare.	Măriți cantitatea de detergent sau folosiți un alt detergent. Folosiți produse speciale pentru a îndepărta petele persistente înainte de a spăla rufele. Verificați dacă ați selectat temperatura corectă. Reduceți încărcătura de rufe.
Prea multă spumă în tambur în timpul ciclului de spălare.	Reduceți cantitatea de detergent.
După ciclul de spălare au rămas reziduuri de detergent în sertarul dozatorului.	Verificați dacă clapeta este în poziția corectă (SUS pentru detergent pudră - JOS pentru detergent lichid). Verificați dacă ați utilizat dozatorul pentru detergent în conformitate cu indicațiile din acest manual al utilizatorului.

După verificare, activați aparatul. Programul continuă din punctul în care a fost întrerupt. Dacă problema apare din nou, contactați Centrul de service autorizat. Dacă afișajul prezintă alte coduri de alarmă. Dezactivați și activați aparatul. Dacă problema continuă să apară, contactați Centrul de service autorizat.

13.3 Deschiderea de urgență a ușii

În cazul unei pene de curent sau a defectării aparatului, ușa aparatului rămâne blocată. Programul de spălare continuă când alimentarea cu curent este restabilă. Dacă ușa rămâne blocată ca urmare a defectării aparatului, ușa se poate deschide folosind funcția deblocare de siguranță.

Înainte de a deschide ușa:



ATENȚIE!
Pericol de arsuri!
Asigurați-vă că temperatura apei nu este prea ridicată și rufele nu sunt fierbinți. Dacă este necesar, așteptați răcirea acestora.



ATENȚIE!
Pericol de rănire!
Asigurați-vă că tamburul nu se mai învâрте. Dacă este necesar, așteptați până când tamburul se oprește din învârtire.



Asigurați-vă că nivelul apei din interiorul tamburului nu este prea ridicat. Dacă este necesar, efectuați o evacuare de urgență (consultați «Evacuarea de urgență» din capitolul «Îngrijirea și curățarea»).

Pentru deschiderea ușii, procedați după cum urmează:

1. Apăsați butonul Pornit/Oprit pentru a opri aparatul.
2. Scoateți ștecherul din priză.
3. Deschideți clapeta filtrului.

4. Trageți în jos de dispozitivul de deblocare și, simultan, deschideți ușa aparatului.
5. Scoateți rufe, după care închideți ușa aparatului.
6. Închideți clapeta filtrului.

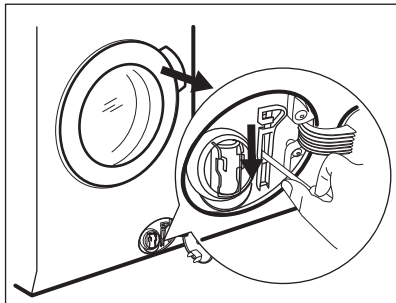

14. VALORI DE CONSUM



Datele din acest tabel sunt aproximative. Mai multe variabile pot afecta datele: cantitatea și tipul de rufe, apa și temperatura mediului ambiant.



În timpul programului de spălare, tehnologia Prosense poate varia durata spălării și valorile de consum. Pentru mai multe detalii, consultați paragraful „Detectarea încărcăturii cu Prosense” din capitolul „Utilizarea zilnică”.

Programe	Încărcă tură (kg)	Consum de ener- gie (kWh)	Consum de apă (li- tri)	Durata aproxima- tivă a pro- gramului (minute)	Grad de umezeală rema- nentă (%) ¹
Bumbac 60°C	8	1.40	90	230	44
Bumbac 40°C	8	1.30	90	220	44
Sintetice 40°C	3	0.90	60	140	35
Delicate 40°C	3	0.60	60	120	35
Lână/Mătase 30°C	1.5	0.30	65	75	30
Programe standard pentru articole din bumbac					
Standard 60°C pentru bum- bac	8	0.46	55	247	44
Standard 60°C pentru bum- bac	4	0.33	44	218	44

Programe	Încărcătură (kg)	Consum de energie (kWh)	Consum de apă (litri)	Durata aproximativă a programului (minute)	Grad de umezeală remanentă (%) ¹⁾
Standard 40°C pentru bumbac 	4	0.35	45	168	44

¹⁾ La finalul fazei de centrifugare.

Modul Oprit (W)	Modul Inactiv (W)
0.30	0.30
Informațiile oferite în tabelul de mai sus sunt conforme cu reglementarea Comisiei UE 1015/2010 de implementare a directivei 2009/125/CE	

15. DATE TEHNICE

Dimensiuni	Lățime / Înălțime / Adâncime / Adâncime totală	600 mm/ 850 mm/ 571 mm/ 600 mm
Conexiunea la rețeaua electrică	Tensiune Putere totală Siguranță fuzibilă Frecvență	230 V 2200 W 10 A 50 Hz
Nivel de protecție împotriva pătrunderii particulelor solide și a umidității asigurat de capacul de protecție, cu excepția cazului în care echipamentul de joasă tensiune nu este deloc protejat împotriva umidității		IPX4
Presiunea de alimentare cu apă	Minimă Maximă	0,5 bar (0,05 MPa) 8 bar (0,8 MPa)
Alimentarea cu apă ¹⁾		Apă rece
Încărcătura maximă	Bumbac	8 kg
Clasa de eficiență energetică		A+++
Viteză de centrifugare	Maximă	1600 rpm

¹⁾ Racordați furtunul de alimentare cu apă la un robinet cu filet 3/4" .

15.1 Date tehnice suplimentare

Denumire marcă	AEG
----------------	-----

Nume distribuitor	Electrolux Lehel Kft 1142 Budapesta Erzsébet kir.né útja 87	
Denumire model	L8FEC68S	
	Unitate de măsură	
Clasa energetică	(pe o scară de la A la D , unde A - este cea mai economică și D cea mai puțin economică)	A+++
Performanța la spălare	(pe o scară de la A la G , unde A este performanța maximă și G minimă)	A
Performanța uscării la centrifugare	(pe o scară de la A la G , unde A este ridicată și G redusă)	A
Umiditatea reziduală	%	44
Viteză maximă de centrifugare	rpm	1600
Încărcătura pentru spălat	kg	8
Consumul anual mediu de energie¹⁾	kWh	97
Consumul mediu anual de apă¹⁾	litri	10999
Zgomot la spălarea cu program normal pentru articole din bumbac la 60°C	dB/A	47
Zgomot la centrifugare cu program normal pentru articole din bumbac la 60°C	dB/A	75

¹⁾ Conform cu EN60456.

16. ACCESORII

16.1 Disponibil pe www.aeg.com/shop sau la un dealer autorizat



Doar accesoriile adecvate aprobate de AEG asigură standardele de siguranță ale aparatului. Dacă sunt folosite piese neaprobate, orice plângeri vor fi anulate.

16.2 Set placă de fixare

Dacă instalați aparatul pe o plintă, fixați-l cu plăci de fixare.

Citiți cu atenție instrucțiunile furnizate împreună cu accesoriul.

16.3 Setul de suprapunere

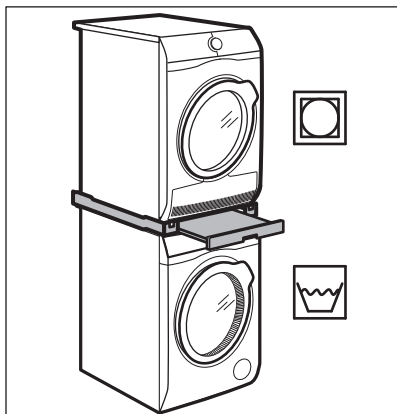

Uscătorul cu tambur rotativ poate fi pus peste mașina de spălat rufe **doar dacă folosiți setul corect de suprapunere produs și aprobat de AEG.**



Verificați compatibilitatea setului de suprapunere verificând adâncimea aparatelor dvs.

Setul de suprapunere poate fi folosit doar cu aparatele specificate în broșura oferită împreună cu accesoriul.

Citiți cu atenție instrucțiunile furnizate împreună cu aparatul și accesoriul.



AVERTISMENT!
Nu puneți uscătorul cu tambur rotativ sub mașina de spălat rufe.

16.4 Piedestalul cu sertar

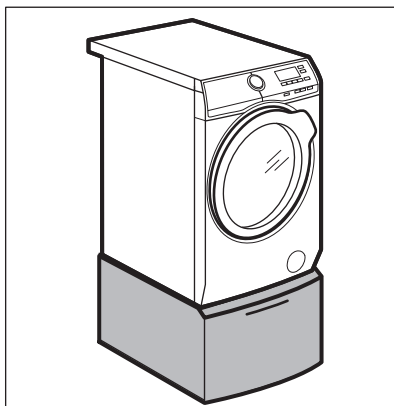



Pentru a ridica aparatul dvs. și pentru a ușura încărcarea și descărcarea rufelor.

Sertarul poate fi folosit pentru depozitarea rufelor, de ex.: prosoape, produse de curățat și altele.

Citiți cu atenție instrucțiunile furnizate împreună cu accesoriul.

17. INFORMAȚII PRIVIND MEDIUL

Reciclați materialele marcate cu simbolul . Pentru a recicla ambalajele, acestea trebuie puse în containerele corespunzătoare. Ajutați la protejarea mediului și a sănătății umane și la reciclarea deșeurilor din aparatele electrice și electrocasnice. Nu aruncați

aparatele marcate cu acest simbol  împreună cu deșeurile menajere. Returnați produsul la centrul local de reciclare sau contactați administrația orașului dvs.

www.aeg.com/shop



157002332-A-482016



AEG