



**Beneficiati de tot
ce va poate oferi
produsul dvs**

Pentru manualul de utilizare, video-uri
cu instructiuni si asistenta, accesati
electrolux.com/getstarted



Electrolux

Ne rezervăm dreptul asupra efectuării de modificări.

CUPRINS

1. INFORMAȚII PRIVIND SIGURANȚA.....	5
1.1 Siguranța copiilor și a persoanelor vulnerabile.....	5
1.2 Aspecte generale privind siguranța.....	5
2. INSTRUCȚIUNI DE SIGURANȚĂ.....	7
2.1 Instalarea.....	7
2.2 Conexiunea electrică.....	7
2.3 Utilizare.....	8
2.4 Gătirea cu abur.....	8
2.5 Îngrijirea și curățarea.....	9
2.6 Becul interior.....	9
2.7 Service.....	9
2.8 Gestionarea deșeurilor după încheierea ciclului de viață al aparatului.....	9
3. DESCRIEREA PRODUSULUI.....	10
3.1 Prezentare generală.....	10
3.2 Accesorii.....	10
4. CUM SE PORNEȘTE ȘI OPREȘTE CUPTORUL.....	12
4.1 Panou de comandă.....	12
4.2 Afișaj.....	12
5. ÎNAINTE DE PRIMA UTILIZARE.....	15
5.1 Prima curățare.....	15
5.2 Prima conectare.....	15
5.3 Conexiunea wireless.....	15
5.4 Licențele software.....	16
5.5 Modul de utilizare: Duritate apă.....	16
6. UTILIZAREA ZILNICĂ.....	18
6.1 Modul de utilizare: Funcții de gătire.....	18
6.2 Modul de utilizare: Sertar pentru apă.....	19
6.3 Modul de utilizare: Steamify - Gătirea cu abur.....	20
6.4 Modul de utilizare: SousVide asistat.....	21
6.5 Modul de utilizare: Gatire asistata.....	22
6.6 Funcții de gătire.....	23
7. FUNCȚIILE CEASULUI.....	27
7.1 Descrierea funcțiilor ceasului.....	27
7.2 Modul de utilizare: Funcțiile ceasului.....	27
8. MODUL DE UTILIZARE: ACCESORII.....	31
8.1 Introducerea accesoriilor.....	31
8.2 Senzor de gatire.....	31
8.3 Utilizarea ghidajelor telescopice.....	34
9. FUNCȚII SUPLIMENTARE.....	36
9.1 Oprirea automată.....	36
9.2 Sufianta cu aer rece.....	36
10. INFORMAȚII ȘI SFATURI.....	37
10.1 Recomandări pentru gătit.....	37
10.2 Aer cald umed.....	37

10.3	Aer cald umed - accesorii recomandate.....	38
10.4	Tabelele de gătit pentru institutele de testare.....	38
11.	ÎNGRIJIREA ȘI CURĂȚAREA.....	42
11.1	Note cu privire la curățare.....	42
11.2	Produse de curățare recomandate.....	42
11.3	Cum se scot: Suporturile raftului.....	42
11.4	Modul de utilizare: Curatare cu abur.....	43
11.5	Modul de utilizare: Semnal De Reamintire La Curatare.....	43
11.6	Modul de utilizare: Decalcifiere.....	44
11.7	Modul de utilizare: Reamintire decalcifiere.....	44
11.8	Modul de utilizare: Sistemul de producere a aburului - Clatire.....	44
11.9	Modul de utilizare: Reamintire uscare.....	45
11.10	Modul de utilizare: Uscare cavitate.....	45
11.11	Cum se scoate și se montează: Ușa.....	45
11.12	Cum se înlocuiește: Becul.....	47
12.	DEPANARE.....	49
12.1	Ce trebuie făcut dacă.....	49
12.2	Modul de gestionare: Coduri de eroare.....	51
12.3	Date pentru service.....	52
13.	EFICIENȚĂ ENERGETICĂ.....	53
13.1	Fișă cu informațiile produsului.....	53
13.2	Economisirea energiei.....	53
14.	STRUCTURA MENIULUI.....	55
14.1	Meniu.....	55
14.2	Submeniu pentru: Curatare.....	55
14.3	Submeniu pentru: Optiuni.....	56
14.4	Submeniu pentru: Conexiuni.....	56
14.5	Submeniu pentru: Configurare.....	56
14.6	Submeniu pentru: Service.....	57
15.	ESTE SIMPLU!.....	58
16.	LUAȚI-O PE SCURTĂTURĂ!.....	60

1. ⚠️ INFORMAȚII PRIVIND SIGURANȚA

Înainte de instalarea și de utilizarea aparatului, citiți cu atenție instrucțiunile furnizate. Producătorul nu este responsabil pentru nicio vătămare sau daună rezultată din instalarea sau utilizarea incorectă. Păstrați permanent instrucțiunile într-un loc sigur și accesibil pentru o consultare ulterioară.

1.1 Siguranța copiilor și a persoanelor vulnerabile

- Acest aparat poate fi utilizat de copiii cu vârsta mai mare de 8 ani, de persoanele cu capacități fizice, senzoriale sau mentale reduse sau de persoanele fără cunoștințe sau experiență doar sub supraveghere sau după o scurtă instruire care să le ofere informațiile necesare despre utilizarea sigură a aparatului și să le permită să înțeleagă pericolele la care se expun.
- Copiii cu vârsta între 3 și 8 ani și persoanele cu dizabilități profunde și complexe nu trebuie lăsate să se apropie de aparat dacă nu sunt supravegheate permanent.
- Copiii cu vârsta mai mică de 3 ani nu trebuie lăsați să se apropie de aparat dacă nu sunt supravegheați permanent.
- Nu lăsați copiii să se joace cu aparatul și cu dispozitivele mobile cu My Electrolux.
- Nu lăsați ambalajele la îndemâna copiilor și aruncați-le conform reglementărilor.
- Nu lăsați copiii și animalele să se apropie de aparat atunci când acesta este în funcțiune sau când se răcește. Părțile accesibile pot deveni fierbinți în timpul funcționării.
- Dacă aparatul are un dispozitiv de siguranță pentru copii, acesta trebuie activat.
- Copiii nu vor realiza curățarea sau întreținerea realizată de utilizator asupra aparatului fără a fi supravegheați.

1.2 Aspecte generale privind siguranța

- Doar o persoană calificată trebuie să instaleze acest aparat și să înlocuiască cablul.

INFORMAȚII PRIVIND SIGURANȚA

- **AVERTISMENT:** Aparatul și părțile accesibile ale acestuia devin fierbinți pe durata utilizării. Aveți grijă să nu atingeți elementele de încălzire.
- Folosiți întotdeauna mănuși de protecție pentru a scoate sau a pune în interior accesorii sau vase.
- Deconectați aparatul de la sursa de alimentare înainte de a efectua orice operație de întreținere.
- **AVERTISMENT:** Asigurați-vă că aparatul este oprit înainte de a înlocui becul pentru a evita o posibilă electrocutare.
- Nu folosiți aparatul înainte de a-l instala în structura încastrată.
- Nu folosiți un aparat de curățat cu abur pentru a curăța aparatul.
- Nu folosiți substanțe abrazive dure sau raclete ascuțite de metal pentru a curăța sticla ușii deoarece acestea pot zgâria suprafața, ceea ce poate conduce la spargerea sticlei.
- În cazul în care cablul de alimentare este deteriorat, acesta trebuie înlocuit de producător, de Centrul de service autorizat al acestuia sau de persoane cu o calificare similară pentru a se evita electrocutarea.
- Pentru a scoate suporturile pentru raft trebuie să trageți mai întâi de partea din față a suportului, după care să îndepărtați capătul din spate de pereții laterali. Instalați suporturile pentru raft în ordine inversă.
- Utilizați doar senzorul alimentar (senzorul) recomandat pentru acest aparat.

2. INSTRUCȚIUNI DE SIGURANȚĂ

2.1 Instalarea

AVERTISMENT!

Doar o persoană calificată trebuie să instaleze acest aparat.

- Îndepărtați toate ambalajele.
- Dacă aparatul este deteriorat, nu îl instalați sau utilizați.
- Urmați instrucțiunile de instalare furnizate împreună cu aparatul.
- Aveți întotdeauna grijă când mutați aparatul deoarece acesta este greu. Folosiți întotdeauna mănuși de protecție și încălțăminte închisă.
- Nu trageți aparatul de mâner.
- Respectați distanțele minime față de alte aparate și corpuri de mobilier.
- Instalați aparatul într-un loc sigur și adecvat care satisface cerințele privind instalarea.
- Aparatul este echipat cu un sistem de răcire electric. Acesta trebuie utilizat cu o sursă de alimentare electrică.

2.2 Conexiunea electrică

AVERTISMENT!

Pericol de incendiu și electrocutare.

- Toate conexiunile electrice trebuie realizate de către un electrician calificat.
- Aparatul trebuie legat la o priză cu împământare.
- Asigurați-vă că parametrii de pe plăcuța cu date tehnice sunt compatibili cu valorile nominale ale sursei de alimentare.
- Utilizați întotdeauna o priză cu protecție (împământare) contra electrocutării, montată corect.
- Nu folosiți prize multiple și cabluri prelungitoare.
- Procedați cu atenție pentru a nu deteriora ștecherul și cablul de alimentare electrică. Dacă este necesară înlocuirea cablului de alimentare, acesta trebuie înlocuit numai de către Centrul de service autorizat.
- Nu lăsați cablurile de alimentare electrică să atingă sau să se afle în apropierea ușii aparatului sau a nișei de sub aparat, în special atunci când acesta funcționează sau ușa este fierbinte.
- Protecția la electrocutare a pieselor aflate sub tensiune și izolate trebuie fixată astfel încât să nu permită scoaterea ei fără folosirea unor unelte.
- Introduceți ștecherul în priză numai după încheierea procedurii de instalare. Asigurați accesul la priză după instalare.
- Dacă priza de curent prezintă jocuri, nu conectați ștecherul.
- Nu trageți de cablul de alimentare pentru a scoate din priză aparatul. Trageți întotdeauna de ștecher.
- Folosiți doar dispozitive de izolare adecvate: întrerupătoare pentru protecția liniei, siguranțe (siguranțe înfiletabile scoase din suport), contactori și declanșatori la protecția de împământare.
- Instalația electrică trebuie să fie prevăzută cu un dispozitiv de izolare, care să vă permită să deconectați aparatul de la rețea la toți polii. Dispozitivul izolator trebuie să aibă o deschidere între contacte de cel puțin 3 mm.
- Acest aparat este conform cu Directivile C.E.E.

2.3 Utilizare

AVERTISMENT!

Pericol de rănire, arsuri și electrocutare sau explozie.

- Acest aparat este destinat exclusiv pentru uz casnic.
- Nu modificați specificațiile acestui aparat.
- Nu blocați fantele de ventilație.
- Nu lăsați aparatul nesupravegheat în timpul funcționării.
- Dezactivați aparatul după fiecare întrebuințare.
- Procedați cu atenție la deschiderea ușii aparatului atunci când aparatul este în funcțiune. Este posibilă emisia de aer fierbinte.
- Nu acționați aparatul având mâinile umede sau când acesta este în contact cu apa.
- Nu aplicați presiune asupra ușii deschise.
- Nu utilizați aparatul ca suprafață de lucru sau ca loc de depozitare.
- Deschideți ușa aparatului cu atenție. Utilizarea unor ingrediente cu conținut de alcool poate determina prezența aburilor de alcool în aer.
- Nu lăsați scânteile sau flăcările deschise să intre în contact cu aparatul atunci când deschideți ușa.
- Produsele inflamabile sau obiectele umezite cu produse inflamabile nu trebuie introduse în aparat, nici puse adiacent sau deasupra acestuia.
- Nu faceți publică parola dvs. de Wi-Fi.

AVERTISMENT!

Pericol de deteriorare a aparatului.

- Pentru a preveni deteriorarea sau decolorarea emailului:
 - nu puneți vase sau alte obiecte în aparat direct pe baza acestuia.
 - nu puneți folie din aluminiu direct pe baza cavității aparatului.
 - nu puneți apă direct în aparatul fierbinte.
 - nu țineți vase umede și alimente în interior după încheierea gătirii.
 - procedați cu atenție la demontarea sau instalarea accesoriilor.
- Decolorarea emailului sau a oțelului inoxidabil nu are niciun efect asupra funcționării aparatului.
- Folosiți o cratiță adâncă pentru prăjiturile siropoase. Sucurile de fructe lasă pete care pot fi permanente.
- Acest aparat poate fi utilizat numai pentru gătit. Nu trebuie utilizat în alte scopuri, de exemplu pentru încălzirea camerei.
- Gătiți întotdeauna cu ușa cuptorului închisă.
- Dacă aparatul este instalat în spatele unui panou de mobilă (de ex. o ușă), asigurați-vă că ușa nu se închide niciodată atunci când aparatul funcționează. Căldura și umezeala se pot acumula în spatele panoului închis de mobilă ceea ce produce daune aparatului, unității de mobilier sau podelei. Nu închideți panoul de mobilă dacă aparatul nu s-a răcit complet după utilizare.

2.4 Gătirea cu abur

AVERTISMENT!

Pericol de arsuri și de deteriorare a aparatului.

- Aburul eliberat poate provoca arsuri:
 - Procedați cu atenție la deschiderea ușii aparatului atunci când funcția este activată. Poate ieși abur.
 - Deschideți cu grijă ușa aparatului după utilizarea gătitului cu abur.

2.5 Îngrijirea și curățarea

AVERTISMENT!

Pericol de rănire, incendiu sau de deteriorare a aparatului.

- Înainte de a efectua operațiile de întreținere, dezactivați aparatul și scoateți ștecherul din priză.
- Verificați dacă aparatul s-a răcit. Există riscul de spargere a panourilor de sticlă.
- Înlocuiți imediat panourile de sticlă ale ușii dacă acestea sunt deteriorate. Contactați Centrul de service autorizat.
- Aveți grijă atunci când îndepărtați ușa aparatului. Ușa este grea!
- Curățați regulat aparatul pentru a preveni deteriorarea materialului de la suprafață.
- Curățați aparatul cu o lavetă moale, umedă. Utilizați numai detergenți neutri. Nu folosiți niciun produs abraziv, burete abraziv, solvent sau obiect metalic.
- Dacă folosiți un spray pentru cuptor, respectați instrucțiunile de siguranță de pe ambalajul acestuia.
- Nu curățați emailul catalitic (dacă este cazul) cu nici un tip de detergent.

2.6 Becul interior

AVERTISMENT!

Pericol de electrocutare.

- Tipul de bec cu incandescență sau de bec cu halogen folosit la acest aparat poate fi utilizat doar la aparatele electrocasnice. Nu îl utilizați în alte scopuri.
- Deconectați aparatul de la sursa de alimentare electrică înainte de a înlocui becul.
- Folosiți exclusiv becuri cu aceleași specificații.

2.7 Service

- Pentru a repara aparatul contactați Centrul de service autorizat.
- Utilizați numai piese de schimb originale.

2.8 Gestionarea deșeurilor după încheierea ciclului de viață al aparatului

AVERTISMENT!

Pericol de vătămare sau sufocare.

- Deconectați aparatul de la sursa de alimentare electrică.
- Tăiați cablul de alimentare electrică chiar de lângă aparat și aruncați-l.
- Scoateți încuietoarea ușii pentru a nu permite copiilor sau animalelor de companie să rămână blocați în aparat.

3. DESCRIEREA PRODUSULUI

3.1 Prezentare generală

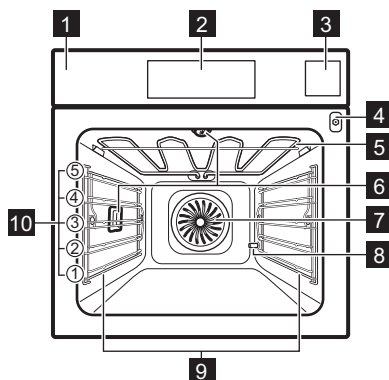

- 1** Panou de comandă
- 2** Afișaj
- 3** Sertar pentru apă
- 4** Priză pentru senzorul alimentar
- 5** Element de încălzire
- 6** Bec
- 7** Ventilator
- 8** Decalcifierea evacuării țevii
- 9** Suport pentru raft, detașabil
- 10** Poziții rafturi

3.2 Accesorii

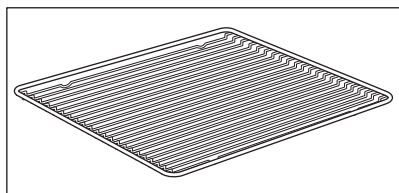

Raft de sârmă

Pentru veselă, forme pentru prăjituri, fripturi.

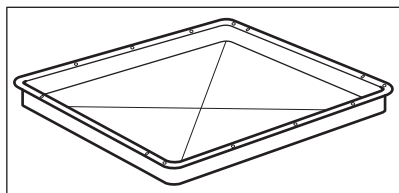

Tavă de gătit

Pentru prăjituri și fursecuri.

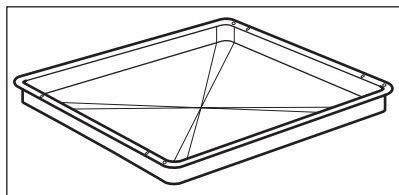

Cratiță adâncă

Pentru coacere și frigere sau ca tavă pentru grăsime.

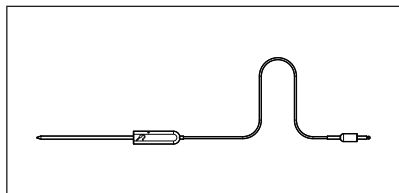

Senzor de gătire

Pentru a măsura temperatura din interiorul mâncării.

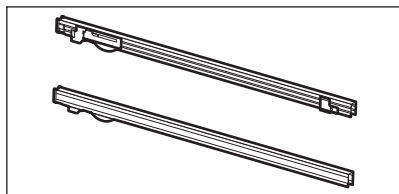

Ghidaje telescopice

Pentru a introduce și scoate mai ușor tăvile și raftul de sârmă.

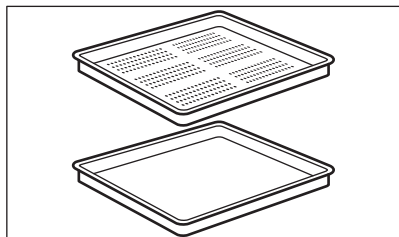

Set pentru gătitul cu abur

Un sertar pentru alimente neperforat și un sertar pentru alimente perforat.

Setul pentru gătitul cu abur scoate din alimente apa rezultată de la condensare pe durata gătirii cu abur. Folosiți-l pentru prepararea legumelor, peștelui și a pieptului de pui. Setul nu este adecvat pentru preparatele care trebuie introduse în apă, de ex. orez, mămăligă, paste.

4. CUM SE PORNEȘTE ȘI OPREȘTE CUPTORUL

4.1 Panou de comandă

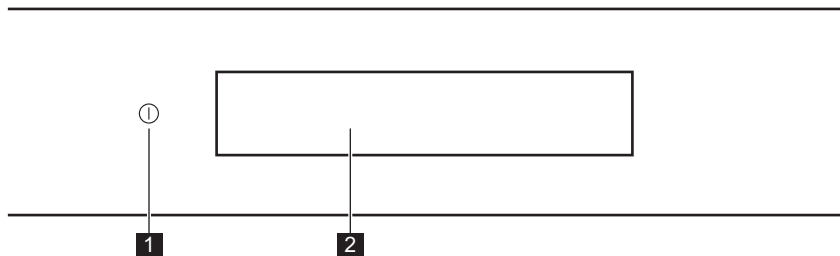

	Funcție	Comentariu
1	Pornit / Oprit	Apăsați lung pentru a porni și a opri cuptorul.
2	Afișaj	Afișează setările curente ale cuptorului.

Gesturile

 Apăsați	 Mutare	 Apăsați lung
Atingeți suprafața cu vârful degetului.	Glisiți vârful degetului peste suprafață fără a pierde contactul.	Atingeți suprafața timp de 3 secunde.

4.2 Afișaj

<p>Conventional cooking 10:50 ⓘ 170°C ↕ START ⏻</p>	După pornire, afișajul prezintă ecranul principal cu funcțiile de gătire și temperatura implicată.
<p>12:03 ⓘ</p>	Dacă nu folosiți cuptorul 2 minute, afișajul intră în așteptare.
<p>Conventional cooking 10:50 ⓘ 170°C ↕ STOP 3mts ⏻</p>	Atunci când gătiți, afișajul prezintă funcțiile setate și alte opțiuni disponibile.

CUM SE PORNEȘTE ȘI OPREȘTE CUPTORUL

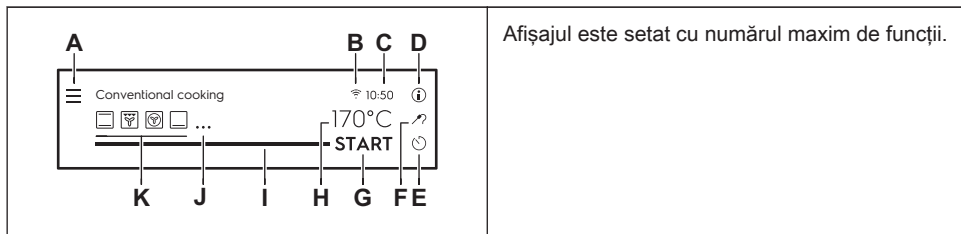

Afișajul este setat cu numărul maxim de funcții.

- A. Meniu / Inapoi
- B. Wi-Fi
- C. Timpul
- D. Informații
- E. Cronometru
- F. Senzor de gatire
- G. START / STOP
- H. Temperatură
- I. Bară de progres / Glisor
- J. Bine facut
- K. Funcții de gătire

Indicatorii afișajului

Indicatori de bază - pentru a naviga pe afișaj.

<p>OK</p> <p>Pentru confirmarea selecției / setării.</p>	<p><</p> <p>Pentru a confirma selecția / setarea sau pentru a reveni cu un nivel în meniu.</p>	<p>↶</p> <p>Pentru a reveni la meniul anterior din meniu / pentru a anula ultima acțiune.</p>	<p>🔘</p> <p>Pentru a porni și a opri opțiunile.</p>
--	---	---	---





Indicatorii funcției Alarmă sonoră - când durata setată pentru gătit se încheie, semnalul sonor este emis.

<p>🔔</p> <p>Funcția este activă.</p>	<p>🔔 -stop</p> <p>Funcția este activă. Gătirea se oprește automat.</p>	<p>🔔</p> <p>Alarma sonoră este oprită.</p>
--------------------------------------	--	--

Indicatoare cronometru

CUM SE PORNEȘTE ȘI OPREȘTE CUPTORUL



Indicatorii afișajului

 Pentru a seta funcția: Setează timpul de start.	 Pentru anula setarea.	 Cronometrul începe după închiderea ușii cuptorului.	 Cronometrul începe în momentul în care cuptorul atinge temperatura setată.	 Cronometrul începe când începe gătitul.
--	--	--	---	--

Indicatorii funcției ușă

 Ușa cuptorului este blocată.

Indicatorii Wi-Fi - cuptorul poate fi conectat la Wi-Fi.



 Conexiunea Wi-Fi este pornită.	 Conexiunea Wi-Fi este oprită.
---	--

5. ÎNAINTE DE PRIMA UTILIZARE

AVERTISMENT!

Consultați capitolele privind siguranța.

5.1 Prima curățare

		
Pasul 1 Scoateți din cuptor toate accesoriile și suporturile pentru raftul mobil.	Pasul 2 Curățați cuptorul și accesoriile înainte de prima utilizare. Consultați capitolul „Îngrijirea și curățarea”.	Pasul 3 Introduceți accesoriile și suporturile detașabile ale raftului înapoi pe poziția lor inițială.

5.2 Prima conectare

Afișajul indică mesajul de bun venit după prima conectare.

Trebuie setate: Limba, Luminozitate display, Volum la apăsare taste, Duritate apă, Timpul.

5.3 Conexiunea wireless

Pentru a conecta cuptorul, aveți nevoie de:

- Rețea wireless cu conexiune la Internet.

Pasul 1	Porniți cuptorul.
Pasul 2	Apăsați Meniu / Setari / Conexiuni.
Pasul 3	Glisați sau apăsați  pentru a porni Wi-Fi.
Pasul 4	Alegeți rețeaua wireless cu conexiune la Internet. Modulul wireless al cuptorului va porni în 90 de secunde.

Pentru a configura conexiunea wireless în orice alt moment, apăsați  pe afișaj.

Luați-o pe scurtătură!



Frecvență	2412 - 2484 MHz
Protocol	IEEE 802.11b DSSS/802.11g/n OFDM

ÎNAINTE DE PRIMA UTILIZARE

Putere maximă	EIRP < 20 dBm (100 mW)
---------------	------------------------

5.4 Licențele software

Software-ul cuptorului conține software supus legii drepturilor de autor care este licențiat în conformitate cu termenii BSD, fontconfig, FTL, GPL-2.0, LGPL-2.0, LGPL-2.1, libJpeg, zLib/ libpng, MIT, OpenSSL / SSLEAY ISC, Apache 2.0 și alții.
Consultați textul complet al licenței în: Setari de baza / Service / Licență.
Puteți descărca codul sursă al software-ului open source prin accesarea următorului link din pagina web a produsului.
Căutați modelul cuptorului și versiunea software a modului Wi-Fi pe http://electrolux.opensoftware-repository.com în folderul „NIUX”.

5.5 Modul de utilizare: Duritate apă

Atunci când conectați cuptorul la sursa de curent aveți de setat nivelul de duritate al apei. Tabelul de mai jos indică intervalele de duritate ale apei (dH) cu depunerile respective de Calciu și calitatea apei.



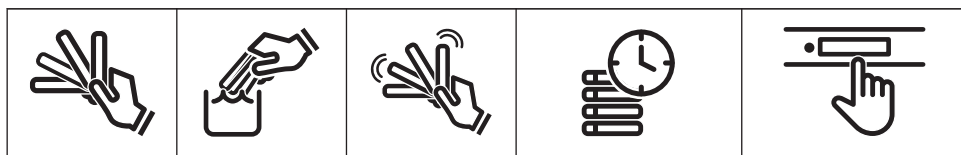

Duritate apă		Depunere de Calciu (mmol/l)	Depunere de Calciu (mg/l)	Clasificarea apei
Clasa	dH			
1	0 - 7	0 - 1.3	0 - 50	Moale
2	7 - 14	1.3 - 2.5	50 - 100	Duritate moderată
3	14 - 21	2.5 - 3.8	100 - 150	Tare
4	peste 21	peste 3,8	peste 150	Foarte dură

Atunci când duritatea apei depășește valorile din tabel, umpleți sertarul pentru apă cu apă îmbuteliată.

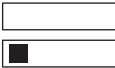

ÎNAINTE DE PRIMA UTILIZARE

Pasul 1 Luați banda cu patru culori de test care a fost furnizată cu setul de abur din cup-tor.	Pasul 2 Introduceți în apă toate zonele reactive ale benzii timp de circa o secundă. Nu puneți banda sub jet de apă de la robinet.	Pasul 3 Scuturați banda pentru a îndepărta excesul de apă.	Pasul 4 Așteptați un minut și verificați duritatea apei cu tabelul de mai sus. Culorile zonelor reactive continuă să se modifice. Nu verificați duritatea apei mai târziu de un minut după testare.	Pasul 5 Setați duritatea apei: Meniu / Setări / Configurare / Duritate apă.
---	---	--	--	---

Bandă de test	Duritate apă
	1
	2
	3
	4
Puteți modifica duritatea apei în meniul: Setari / Configurare /Duritate apă.	

6. UTILIZAREA ZILNICĂ

AVERTISMENT!

Consultați capitolele privind siguranța.

6.1 Modul de utilizare: Funcții de gătire

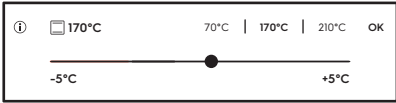
Pasul 1	Porniți cuptorul.
Pasul 2	Selectați o funcție de gătire. Afișajul indică funcțiile de gătire implicite. Pentru a vedea mai multe funcții de gătire, apăsați ● ● ● .
Pasul 3	Apăsați °C. Afișajul intră în setările de temperatură. 
Pasul 4	Mișcați degetul pe glisor pentru a seta temperatura.
Pasul 5	Apăsați OK.
Pasul 6	Apăsați START . Senzor de gatire poate fi conectat oricând înainte sau în timpul procesului de gătire.
Pasul 7	Apăsați STOP pentru a opri funcția de gătire.
Pasul 8	Opriți cuptorul.

Luați-o pe scurtătură!



6.2 Modul de utilizare: Sertar pentru apă

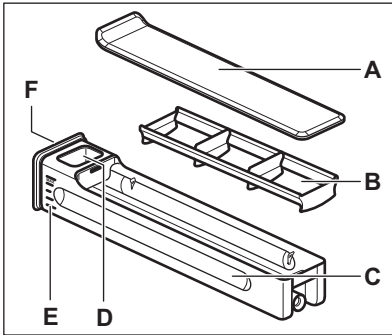

- A. Capac
- B. Despărțitor de valuri
- C. Corpul sertarului
- D. Orificiu pentru alimentare cu apă
- E. Gradație
- F. Buton frontal

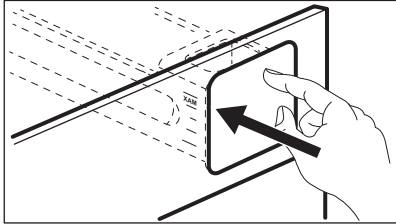
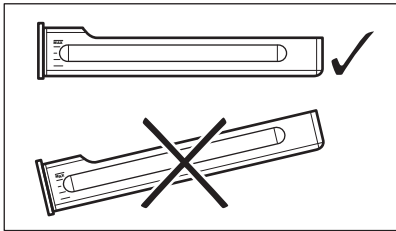
<p>Pasul 1</p>	<p>Apăsați butonul frontal al sertarului pentru apă. Acesta va ieși din cuptor.</p> 	
<p>Pasul 2</p>	<p>Umpleți sertarul pentru apă până la nivelul marcat cu maxim. Puteți face asta în două moduri:</p> <p>A: Lăsați sertarul pentru apă în cuptor și turnați apa dintr-un recipient,</p> <p>B: Scoateți sertarul pentru apă din cuptor și îl umpleți de la robinetul de apă.</p>	
<p>Pasul 3</p>	<p>Transportați sertarul în poziție orizontală pentru a evita scurgerea apei.</p> 	
<p>Pasul 4</p>	<p>După ce ați umplut sertarul pentru apă, introduceți-l în aceeași poziție. Apăsați butonul frontal până când sertarul pentru apă este în interiorul cuptorului.</p>	
<p>Pasul 5</p>	<p>Goliți sertarul pentru apă după fiecare utilizare.</p>	



ATENȚIE!

Țineți la distanță sertarul pentru apă de suprafețele fierbinți.

6.3 Modul de utilizare: Steamify - Gătirea cu abur

Pasul 1	Porniți cuptorul.
Pasul 2	Apăsați  pentru a seta o funcție de gătire cu abur.
Pasul 3	Apăsați °C pentru a seta temperatura. Afișajul intră în setările de temperatură.
Pasul 4	Mișcați degetul pe glisor pentru a seta temperatura. Tipul de funcție de gătire cu abur depinde de temperatura setată.
Abur pt Gătire cu abur 50 - 100°C	Pentru gătitul la abur a legumelor, cerealelor, pâstăilor, fructelor de mare, terrinelor și deserturilor mici.
Abur pentru fierbere 105 - 130°C	Pentru gătitul fripturii și cărnii înăbușite sau a peștelui, carne și pasăre, precum și prăjituri cu brânză și caserole.
Abur pentru Rumenire 135 - 150°C	Pentru carne, caserole, legume umplute, pește și gratinări. Datorită combinației de abur și căldură, carnea capătă o textură suculentă și fragedă, având în același timp o crustă crocantă. Dacă setați cronometrul, funcția grătar pornește automat în ultimele minute ale procesului de gătit pentru a gratina delicat preparatul.
Abur pentru Coacere si Prajire 155 - 230°C	Pentru preparate fripte și coapte din carne, pește, pasăre, patiserie cu umplutură, tarte, brioușe, gratinări, legume și preparate de brutărie. Dacă setați cronometrul și introduceți alimentul pe primul nivel, funcția căldură jos pornește automat în ultimele minute ale procesului de gătit pentru a vă oferi un preparat cu o bază crocantă.
Pasul 5	Apăsați OK pentru a confirma.

<p>Pasul 6</p>	<p>Umpleți sertarul pentru apă cu apă rece până la nivelul maxim (aproximativ 950 ml).Cantitatea de apă este suficientă pentru aproximativ 50 de minute. Folosiți grația de pe sertarul pentru apă.</p> <div style="border: 1px solid black; padding: 5px; margin-top: 10px;"> <p>⚠️ AVERTISMENT! Utilizați doar apă rece de la robinet. Nu utilizați apă filtrată (demineralizată) sau distilată. Nu utilizați alte lichide. Nu turnați lichide inflamabile sau care conțin alcool în sertarul pentru apă.</p> </div>
<p>Pasul 7</p>	<p>Uscați sertarul ud pentru apă cu o lavetă moale. Împingeți sertarul pentru apă la loc în poziția sa inițială.</p>
<p>Pasul 8</p>	<p>Apăsați START . Aburul apare după aproximativ 2 minute. Când cuptorul atinge temperatura setată, este emis semnalul sonor.</p>
<p>Pasul 9</p>	<p>Când sertarul pentru apă rămâne fără apă, este emis un semnal. Reumpleți sertarul pentru apă. La finalul gătitului cu abur, ventilatorul de răcire funcționează mai rapid pentru a îndepărta aburul. Semnalul acustic este emis la sfârșitul duratei de gătire.</p>
<p>Pasul 10</p>	<p>Oprii cuptorul.</p>
<p>Pasul 11</p>	<p>Goliți sertarul pentru apă după ce s-a terminat gătitul cu abur.</p>
<p>Pasul 12</p>	<p>Apa reziduală se poate condensa în cavitate. După gătire, deschideți ușa cu atenție pentru a evita vărsarea apei. După ce cuptorul s-a răcit, uscați cavitatea cu o lavetă moale.</p>

Luați-o pe scurtătură!

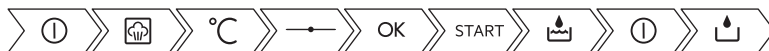

6.4 Modul de utilizare: SousVide asistat

<p>Pasul 1</p>	<p>Porniți cuptorul. Afișajul indică funcțiile de gătit implicite. Pentru a vedea mai multe funcții de gătit, apăsați ● ● ● .</p>
<p>Pasul 2</p>	<p>Apăsați pentru a seta funcția: SousVide asistat.</p>

UTILIZAREA ZILNICĂ

Pasul 3	Apăsați OK.
Pasul 4	Apăsați  pentru a seta cronometrul.
Pasul 5	Apăsați OK.
Pasul 6	Apăsați °C pentru a seta temperatura și pentru a confirma.
Pasul 7	Apăsați START.
Pasul 8	Apa reziduală se poate acumula în pungile vidate și în cavitate. După gătire, deschideți ușa cu atenție pentru a evita vărsarea apei. Folosiți o farfurie și un prosop pentru a scoate pungile vidate. Când cuptorul este rece, scoateți apa de la baza cavității folosind un burete. Uscați cavitatea cu o lavetă moale.

Luați-o pe scurtătură!





6.5 Modul de utilizare: Gatire asistata

Fiecare preparat din acest submeniu are o funcție și temperatură recomandate. Temperatura și durata pot fi reglate manual în funcție de preferința utilizatorului.

Pentru anumite preparate, puteți găti și cu:

- Stab. Auto A Greutatii
- Senzor de gatire









Pasul 1	Apăsați  .
Pasul 2	Apăsați  pentru a intra în Gatire asistata.
Pasul 3	Alegeți un preparat sau un tip de aliment.
Pasul 4	Apăsați START.

Luați-o pe scurtătură!











6.6 Funcții de gătire

Funcții standard de gătire





Funcție de gătire	Aplicație
 Grill	Pentru frigerea la grătar a alimentelor plate și pentru pâine prăjită.
 Gătire intensiva	Pentru a frige bucăți mai mari de carne sau găină cu os pe o poziție a raftului. Pentru gratinare și rumenire.
 Aer cald	Pentru a coace simultan pe până la trei poziții ale raftului și pentru a deshidrata alimentele. Setează temperatura cu 20 - 40°C mai jos decât pentru Incalzire sus/jos.
 Preparate congelate	Pentru a găti mâncăruri semipreparate crocante cum ar fi cartofi prăjiți, cartofi wedge sau rulouri crocante.
 Incalzire sus/jos	Pentru a coace și a prăji alimentele pe o singură poziție a raftului.
 Funcție Pizza	Pentru a coace pizza. Pentru o rumenire intensivă și o bază crocantă.
 Incalzire jos	Pentru a coace prăjituri cu coajă crocantă și pentru a conserva alimentele.
 Steamify	Folosiți aburul pentru gătit la abur, gătit înăbușit, rumenire delicată, coacere și frigere.

Funcții speciale de gătire



Funcție de gătire	Aplicație
 Pastreaza cald	Pentru conservarea legumelor (de exemplu murături).
 Uscare	Pentru a usca fructe, legume și ciuperci feliate.
 Funcția preparare iaurt	Pentru a prepara iaurt. Becul pentru această funcție este stins.
 Incalzire farfuriei	Pentru a pre-încălzi farfuriile înainte de servire.
 Decongelare	Pentru a decongela alimente (legume și fructe). Timpul necesar decongelării depinde de numărul și de dimensiunea alimentelor congelate.
 Gratinare	Pentru preparate la cuptor precum lasagna sau cartofi gratinați. Pentru gratinare și rumenire.
 Gatire la temp. scazuta	Pentru prepararea fripturilor fragede, suculente.
 Mentine cald	Pentru a păstra mâncarea caldă.

Funcție de gătire	Aplicație
 <p>Aer cald umed</p>	<p>Această funcție este concepută să economisească energia în timpul gătitului. Pentru instrucțiuni pentru gătit, consultați capitolul „Informații și sfaturi”, Aer cald umed. Ușa cuptorului trebuie închisă pe durata gătirii pentru a nu întrerupe funcția și pentru a asigura funcționarea cuptorului cu cea mai ridicată eficiență energetică posibilă. Atunci când folosiți această funcție, temperatura din cavitate poate fi diferită de temperatura setată. Este folosită căldura reziduală. Nivelul de căldură ar putea fi redus. Pentru recomandări generale privind economia de energie, consultați capitolul „Eficiența energetică”, Economisirea energiei. Această funcție a fost folosită pentru satisfacerea cerințelor clasei de eficiență energetică conform EN 60350-1. Atunci când folosiți această funcție, becul se stinge automat după 30 de secunde.</p>

Funcții cuptor cu abur

Funcție de gătire	Aplicație
 <p>SousVide asistat</p>	<p>Numele funcției se referă la o metodă de gătit la temperaturi reduse folosind pungi de plastic sigilate în vid. Pentru a găsi mai multe informații, consultați secțiunea Gătitul în vid aflată mai jos și capitolul „Sfaturi utile” cu tabelele de gătit.</p>
 <p>Regenerare cu abur</p>	<p>Reîncălzirea cu abur a mâncării împiedică uscarea la suprafață. Căldura este distribuită în mod delicat și uniform, ceea ce permite recuperarea gustului și aromei mâncării ca atunci când a fost preparată. Această funcție poate fi folosită pentru a re-încălzi alimentele direct pe o farfurie. Puteți re-încălzi simultan mai multe farfurii, folosind diferite poziții ale raftului.</p>
 <p>Coacere paine</p>	<p>Folosiți această funcție pentru a prepara pâine și chifle cu rezultate excelente, asemănătoare profesioniștilor, în ceea ce privește textura crocantă, culoarea și strălucirea crustei.</p>
 <p>Aluaturi</p>	<p>Pentru a grăbi creșterea aluatului cu drojdie. Acesta previne uscarea suprafeței aluatului și menține elasticitatea sa.</p>
 <p>Gatire Cu Abur</p>	<p>Pentru legume la abur, garnituri sau pește.</p>

UTILIZAREA ZILNICĂ

Funcție de gătire	Aplicație
 Umiditate Ridicată	Funcția este adecvată pentru gătitul preparatelor delicate, cum ar fi creme custard, tarte, terrine și pește.
 Umiditate Medie	Funcția este adecvată pentru gătitul cărnii rasol și fierte înăbușit, precum și pentru pâine și aluat dospit dulce. Datorită combinației de abur și căldură, carnea capătă o textură fragedă și suculentă iar produsele din aluat dospit capătă o crustă crocantă și strălucitoare.
 Umiditate Scăzută	Funcția este adecvată pentru carne roșie, pui, preparate la cuptor și tocănițe. Datorită combinației de abur și căldură, carnea capătă o textură fragedă și suculentă, având în același timp o crustă crocantă.

7. FUNCȚIILE CEASULUI

7.1 Descrierea funcțiilor ceasului

Funcția ceasului	Aplicație
Durată gătire	Pentru a seta durata gătirii. Maximul este 23 h 59 min.
Criteriul de start	Pentru a seta când cronometrul începe numărătoarea.
Sfarsit	Pentru a seta ce se întâmplă când cronometrul termină numărătoarea.
Seteaza timpul de start	Pentru a amâna pornirea și / sau terminarea gătirii.
Extindere timp	Pentru a extinde durata de gătire.
Reamintire	Pentru a seta cronometrul. Maximul este 23 h 59 min. Această funcție nu are niciun efect asupra operării cuptorului.

7.2 Modul de utilizare: Funcțiile ceasului





Cum se setează ceasul	
Pasul 1	Apăsați  de pe afișaj.
Pasul 2	Apăsați: Setari / Configurare / Timpul.
Pasul 3	Glisați și apăsați pentru a seta ceasul.



Modul de utilizare a duratei gătirii	
Pasul 1	Alegeți o funcție a cuptorului și setați temperatura.
Pasul 2	Apăsați  pentru a seta durata gătitului.
Pasul 3	Mișcați punctul de pe glisor sau apăsați pictograma de timp preferată.
Pasul 4	Apăsați OK. Cronometrul începe imediat numărătoarea inversă.



Luăți-o pe scurtătură!



FUNȚIILE CEASULUI

Cum să alegeți opțiunea de pornire / finalizare gătire	
Pasul 1	Alegeți o funcție a cuptorului și setați temperatura.
Pasul 2	Apăsați  pentru a seta durata gătitului.
Pasul 3	Apăsați  .
Pasul 4	Apăsați Criteriul de start / Sfarsit.
Pasul 5	Alegeți Criteriul de start / Sfarsit preferat.
Pasul 6	Apăsați OK sau  .
Apăsați  pentru a revoca opțiunea de pornire sau finalizare aleasă.	

Criteriul de pornire	Comentariu
-	Cronometrul începe atunci când îl porniți.
	Cronometrul începe după închiderea ușii.
	Cronometrul începe când începe gătitul.
	Cronometrul începe când temperatura aleasă este atinsă.

Acțiunea de finalizare	Comentariu
	La încheierea duratei de gătit alese, este emis semnalul sonor.
	La încheierea duratei de gătit alese, este emis semnalul sonor. Gătirea se oprește automat.
	La încheierea duratei de gătit alese, afișajul prezintă mesajul fără a emite semnalul sonor.

Cum se întârzie pornirea și finalizarea gătirii

Pasul 1	Apăsați  de pe afișaj.
Pasul 2	Mișcați punctul de pe glisor sau apăsați pictograma de timp preferată.
Pasul 3	Apăsați OK.

Luați-o pe scurtătură!

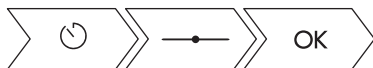

Cum se întârzie pornirea fără a seta finalizarea gătirii

Pasul 1	Setați o funcție de gătire și temperatura.
Pasul 2	Apăsați  .
Pasul 3	Apăsați ● ● ● .
Pasul 4	Apăsați Setează timpul de start.
Pasul 5	Mișcați punctul din stânga la valoarea preferată.
Pasul 6	Apăsați OK.

Cum se setează timpul suplimentar

Când a mai rămas 10% din durata gătirii și mâncarea pare să nu fie gata, puteți extinde durata gătirii. De asemenea, puteți modifica funcția cuptorului.

Pasul 1	Apăsați pictograma de timp preferată pentru a extinde durata gătirii.
Pasul 2	De asemenea, apăsați funcția preferată a cuptorului pentru a o schimba.

Dar dacă este mai bine să schimb durata suplimentară?

Se poate reseta durata suplimentară.

FUNȚIILE CEASULUI



Cum se setează timpul suplimentar

Pasul 1	Apăsați  .
Pasul 2	Mișcați punctul pe glisor sau apăsați una dintre pictogramele de timp preferate pentru a seta timpul.
Pasul 3	Apăsați OK.

Cum se schimbă setările cronometrului

Pasul 1	Mișcați punctul pe glisor sau folosiți scurtăturile pentru a modifica valoarea cronometrului.
Pasul 2	Apăsați OK sau apăsați  pentru a reseta modificările.
Puteți modifica durata setată în orice moment al gătirii.	

Cum se anulează cronometrul setat

Pasul 1	Apăsați  .
Pasul 2	Apăsați  pentru a revoca cronometrul setat.
Pasul 3	Apăsați OK.

Luăți-o pe scurtătură!



8. MODUL DE UTILIZARE: ACCESORII

8.1 Introducerea accesoriilor

O mică proeminență în partea de sus crește siguranța. Proeminențele sunt, de asemenea, dispozitive anti-răsturnare. Muchia ridicată din jurul raftului împiedică alunecarea vaselor de pe raft.

Cu ajutorul ghidajelor telescopice puteți monta sau scoate rafturile cu ușurință.

Raftul de sârmă:

Împingeți raftul între șinele de ghidaj ale suportului raftului .

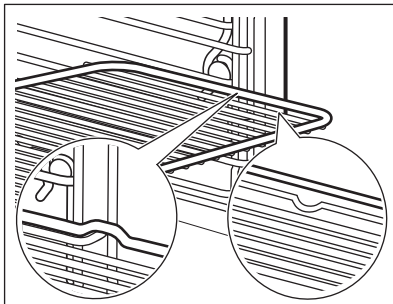

Tavă de gătit / Cratiță adâncă:

Împingeți tava de gătit /cratița adâncă între șinele de ghidaj ale suportului raftului.

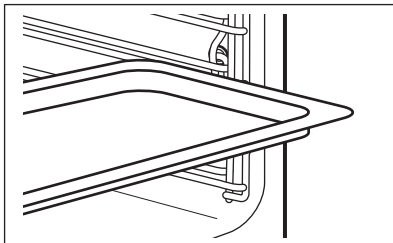

Raft de sârmă și tavă de gătit / cratiță adâncă împreună:

Împingeți tava de gătit /cratița adâncă între barele de ghidaj ale suportului raftului și raftul de sârmă deasupra barelor de ghidaj.

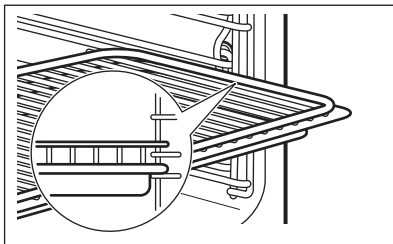

8.2 Senzor de gatire

Senzor de gatire măsoară temperatura din interiorul alimentului. Puteți folosi Senzor de gatire cu toate funcțiile de gătire.

MODUL DE UTILIZARE: ACCESORII

Trebuie setate două temperaturi:

- temperatura cuptorului (minim 120°C),
- temperatura zonei de mijloc a alimentului.

ATENȚIE!

Utilizați doar accesoriul furnizat și piesele de schimb originale.

Instrucțiuni pentru cele mai bune rezultate:

- Ingredientele trebuie să fie la temperatura camerei.
- Sensor de gatire nu poate fi utilizat pentru preparate lichide.
- Folosiți setările recomandate pentru temperatura din centrul alimentului.

În timpul gătirii, Sensor de gatire trebuie să rămână conectat la priză și introdus în preparat. Consultați capitolul „Informații și sfaturi”.

Cuptorul calculează un timp aproximativ pentru finalizarea gătirii. Aceasta depinde de cantitatea de alimente, funcția setată la cuptor și de temperatură.

Gătirea cărnii, puiului și a peștelui

Modul de utilizare: Sensor de gatire	
Pasul 1	Porniți cuptorul.
Pasul 2	Setați o funcție de încălzire și, dacă este necesar, temperatura cuptorului.
Pasul 3	Introduceți Sensor de gatire.
Carne, pui și pește	Caserolă

Modul de utilizare: Senzor de gatire

Introduceți vârful Senzor de gatire în mijlocul bucății de carne, pește, în cea mai groasă parte, dacă este posibil. Asigurați-vă că cel puțin 3/4 din Senzor de gatire se află în interiorul preparatului.

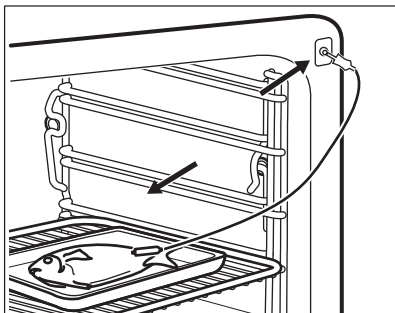
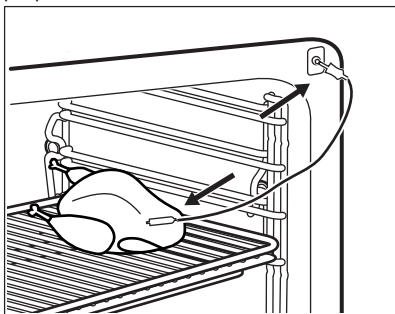

Introduceți vârful Senzor de gatire exact în mijlocul caserolei. Senzor de gatire trebuie să rămână într-un loc fix în timpul gătirii. Folosiți un ingredient solid pentru a realiza acest lucru. Folosiți marginea tăvii de gătit pentru a sprijini mânerul de silicon al Senzor de gatire. Vârful Senzor de gatire nu trebuie să atingă fundul tăvii de gătit. Acoperiți Senzor de gatire cu ingredientele rămase.

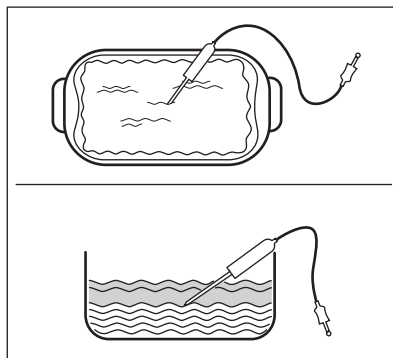

Pasul 4

Introduceți Senzor de gatire în priză din partea frontală a cuptorului. Afișajul indică temperatura curentă a Senzor de gatire.

Pasul 5

Apăsați  pentru a seta temperatura zonei de mijloc a Senzor de gatire.

Apăsați ● ● ● pentru a seta opțiunile Senzor de gatire:

- Alarmă sonoră - când mâncarea ajunge la temperatura zonei de mijloc, este emis un semnal.
- Alarmă sonoră și oprire - când mâncarea ajunge la temperatura zonei de mijloc, este emis un semnal și cuptorul se oprește.
- Doar afișează temperatura - afișajul indică temperatura curentă a zonei de mijloc.

MODUL DE UTILIZARE: ACCESORII

Modul de utilizare: Senzor de gatire	
Pasul 6	Apăsați opțiunea pentru a selecta. Apăsați OK sau \leftarrow .
Pasul 7	Apăsați START . Când alimentul atinge temperatura setată, este emis semnalul sonor. Puteți alege să opriți sau să continuați gătitul pentru a vă asigura că mâncarea este bine făcută.
Pasul 8	Scoateți conectorul Senzor de gatire din priză și preparatul din cuptor. <div style="border: 1px solid black; padding: 5px;"><p>⚠ AVERTISMENT! Pericol de arsuri deoarece Senzor de gatire devine fierbinte. Aveți grijă atunci când îl deconectați și îl scoateți din mâncare.</p></div>

Luați-o pe scurtătură!



8.3 Utilizarea ghidajelor telescopice

Nu ungeți ghidajele telescopice.

Înainte de a închide ușa cuptorului, verificați dacă ați împins ghidajele telescopice complet în cuptor.

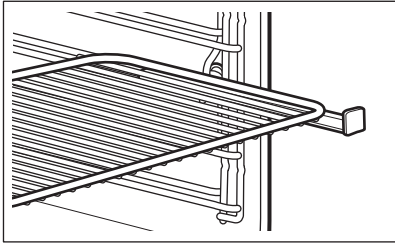
Cu ajutorul ghidajelor telescopice puteți monta sau scoate rafturile cu ușurință.	
Raftul de sârmă:	<p>Puneți raftul de sârmă cu fața în jos pe ghidajele telescopice.</p>  <p>Marginea ridicată din jurul raftului din sârmă este dispozitiv special care împiedică alunecarea vaselor.</p>

Cratiță adâncă:

Introduceți cratița adâncă pe ghidajele telescopice.

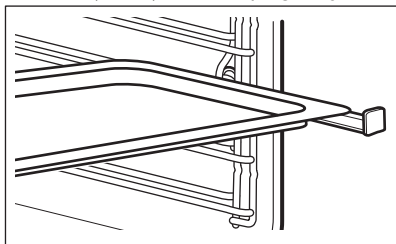

Raft de sârmă împreună cu cratița adâncă:

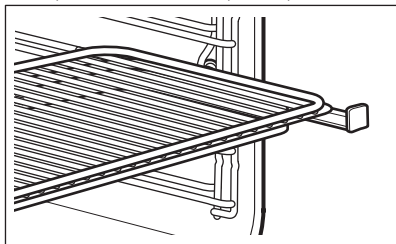

Puneți raftul din sârmă și cratița adâncă împreună pe ghidajul telescopic.



9. FUNCȚII SUPLIMENTARE

9.1 Oprirea automată

Din motive de siguranță, cuptorul se oprește automat după o perioadă dacă o funcție de gătire este activă și nu modificați nicio setare.

 (°C)	 (h)
30 - 115	12.5
120 - 195	8.5
200 - 230	5.5

Oprirea automată nu funcționează cu aceste funcții: Iluminare cuptor, Senzor de gatire, Durată, Sfarsit la.

9.2 Suflanta cu aer rece

Atunci când cuptorul funcționează, suflanta cu aer rece pornește automat pentru a menține reci suprafețele cuptorului. Dacă opriți cuptorul, suflanta cu aer rece continuă să funcționeze până când aparatul se răcește.

10. INFORMAȚII ȘI SFATURI

AVERTISMENT!

Consultați capitolele privind siguranța.





10.1 Recomandări pentru gătit

Cuptorul dumneavoastră poate să aibă un alt comportament la coacere/frigere față de cuptorul de până acum. Tabelele de mai jos prezintă setările recomandate pentru temperatură, durata gătirii și poziția raftului pentru anumite tipuri de alimente.

Pentru mai multe recomandări de gătire, consultați tabelele de gătit de pe site-ul nostru web. Pentru a găsi Sfaturile la gătire, consultați numărul PNC de pe plăcuța cu datele tehnice aflată pe cadrul frontal al cavității cuptorului.



10.2 Aer cald umed

Pentru cele mai bune rezultate, respectați sugestiile din tabelul de mai jos.

		 (°C)		 (min)
Rulouri dulci, 16 bucăți	tavă de gătit sau tavă de colectare	180	2	25 - 35
Ruladă	tavă de gătit sau tavă de colectare	180	2	15 - 25
Pește întreg, 0,2 kg	tavă de gătit sau tavă de colectare	180	3	15 - 25
Prăjituri, 16 bucăți	tavă de gătit sau tavă de colectare	180	2	20 - 30
Pricomigdale, 24 bucăți	tavă de gătit sau tavă de colectare	160	2	25 - 35
Briose, 12 bucăți	tavă de gătit sau tavă de colectare	180	2	20 - 30
Patiserie sărată, 20 bucăți	tavă de gătit sau tavă de colectare	180	2	20 - 30
Fursecuri, 20 bucăți	tavă de gătit sau tavă de colectare	140	2	15 - 25
Tarte mici, 8 bucăți	tavă de gătit sau tavă de colectare	180	2	15 - 25

10.3 Aer cald umed - accesorii recomandate

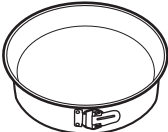

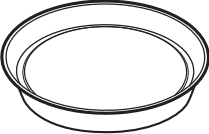



Folosiiți forme și recipiente în culori închise, fără reflexie. Acestea absorb mai bine căldura decât vasele deschise la culoare și cu reflexie.

			
Tigaie de pizza	Tavă de copt	Ramekin-uri	Tavă rotundă pentru tarte
Întunecată, ne-reflexivă Diametru de 28 cm	Întunecată, ne-reflexivă Diametru de 26 cm	Vitroceramică Diametru de 8 cm, înălțime de 5 cm	Întunecată, ne-reflexivă Diametru de 28 cm

10.4 Tabelele de gătit pentru institutele de testare

Informații pentru institutele de testare

Teste conform cu: EN 60350, IEC 60350.





 COACERE PE UN SINGUR NIVEL. Coacerea în forme				
		 (°C)	 (min)	
Pandișpan fără grăsimi	Aer cald	140 - 150	35 - 50	2
Pandișpan fără grăsimi	Incalzire sus/jos / Încălzire sus/jos	160	35 - 50	2
Plăcintă cu mere, 2 forme Ø20 cm	Aer cald	160	60 - 90	2
Plăcintă cu mere, 2 forme Ø20 cm	Incalzire sus/jos / Încălzire sus/jos	180	70 - 90	1



COACERE PE UN SINGUR NIVEL. Biscuiți







Utilizați raftul de pe al treilea nivel.

		 (°C)	 (min)
Biscuit sfărâmicios / Patiserie	Aer cald	140	25 - 40
Biscuit sfărâmicios / Patiserie, preîncălziți cuptorul gol	Încalzire sus/jos / Încălzire sus/jos	160	20 - 30
Prăjituri mici, 20 de bucăți/ tavă, preîncălziți cuptorul gol	Aer cald	150	20 - 35
Prăjituri mici, 20 de bucăți/ tavă, preîncălziți cuptorul gol	Încalzire sus/jos / Încălzire sus/jos	170	20 - 30



COACERE PE MAI MULTE NIVELURI. Biscuiți

		 (°C)	 (min)		
				2 poziții	3 poziții
Biscuit sfărâmicios / Patiserie	Aer cald	140	25 - 45	1 / 4	1 / 3 / 5
Prăjituri mici, 20 de bucăți/ tavă, preîncălziți cuptorul gol	Aer cald	150	23 - 40	1 / 4	-

INFORMAȚII ȘI SFATURI







GRĂTAR



Preîncălziți cuptorul gol timp de 5 minute.



Grătar cu setarea maximă a temperaturii.

		 (min)	
Pâine prăjită	Grill	1 - 3	5
Friptură de vită, întoarceți la jumătatea duratei de gătit	Grill	24 - 30	4







Informații pentru institutele de testare

Teste pentru funcția: Gatire Cu Abur.

Teste conform cu IEC 60350.









Setați temperatura la 100 °C.

	 Recipient (Gastro- norm)	 (g)		 (min)	
Broccoli, pre-încălziți cuptorul gol	1 x 2/3perforat	300	3	8 - 9	Puneți tava de gătit pe primul nivel al raftului.
Broccoli, pre-încălziți cuptorul gol	1 x 2/3perforat	max.	3	10 - 11	Puneți tava de gătit pe primul nivel al raftului.



Setați temperatura la 100 °C.

	 Recipient (Gastro- norm)	 (g)		 (min)	
Mazăre, congelată	2 x 2/3 perforat	2 x 1500	2 și 4	Până când temperatura din locul cel mai rece ajunge la 85°C.	Puneți tava de gătit pe primul nivel al raftului.

11. ÎNGRIJIREA ȘI CURĂȚAREA

AVERTISMENT!

Consultați capitolele privind siguranța.

11.1 Note cu privire la curățare

 Agenți de curățare	Curățați partea din față a cuptorului cu o lavetă moale, apă caldă și agent de curățare slab.
	Utilizați un agent de curățare dedicat pentru curățarea suprafețelor metalice.
	Curățați petele dificile cu un produs special de curățat cuptorul.
	Folosiți câteva picături de oțet pentru a curăța baza cavității de depunerile de calcar.

 Utilizarea zilnică	Curățați cavitatea cuptorului după fiecare utilizare. Acumularea de grăsimi sau de orice alte resturi alimentare poate produce un incendiu. Riscul este mai mare pentru tava pentru grătar.
	Uscați cavitatea cu o lavetă moale după fiecare utilizare.

 Accesorii	Curățați toate accesoriile după fiecare utilizare și uscați-le. Folosiți o lavetă moale cu apă caldă și un agent de curățare. Nu curățați accesoriile în mașina de spălat vase.
	Nu curățați accesoriile non-aderente cu agenți agresivi, obiecte cu muchii ascuțite sau într-o mașină de spălat vase

11.2 Produse de curățare recomandate

Nu utilizați detergenți sau bureți abrazivi. Aceștia pot deteriora stratul de email sau piesele din oțel inoxidabil.

Puteți achiziționa produsele noastre de la www.electrolux.com/shop și de la magazinele celor mai buni comercianți.

11.3 Cum se scot: Suporturile raftului

Înainte de a efectua operațiile de întreținere, asigurați-vă de răcirea cuptorului. Pericol de arsuri.

Pentru a curăța cuptorul, scoateți suporturile raftului.

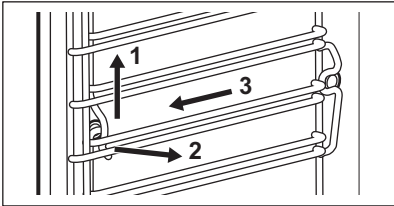
Pasul 1	 <p>Trageți suportul cu grijă în sus afară din agățătoarea față.</p>
Pasul 2	<p>Trageți capătul din față al suportului pentru raft și îndepărtați-l de peretele lateral.</p>
Pasul 3	<p>Scoateți suportul din agățătoarea din spate.</p>

Instalați suporturile pentru raft în ordine inversă.

11.4 Modul de utilizare: Curatare cu abur

Când cuptorul este rece, îndepărtați resturile alimentare.

Scoateți accesoriile și suportul raftului pentru a curăța pereții laterali.

Funcțiile de curățare cu abur ajută la curățarea cu abur a cavității cuptorului.

Atunci când funcția este activă, becul este stins.

Pasul 1	Verificați dacă cuptorul s-a răcit.	
Pasul 2	Umpleți sertarul pentru apă până la nivelul maxim.	
Pasul 3	Alegeți funcția de curățare cu abur din meniul: Curatare	
	Curatare cu abur Durata: circa 30 de minute	Curatare cu abur plus Durata: circa 75 de minute Pulverizați piesele emailate și din oțel cu un detergent adecvat.
Pasul 4	Porniți funcția preferată.	
Pasul 5	După procesul de curățare, uscați cavitatea cu o lavetă moale.	
Pasul 6	Îndepărtați restul de apă din sertarul pentru apă.	
Pasul 7	Lăsați deschisă ușa cuptorului pentru aproximativ 1 oră. Așteptați până când cuptorul este uscat.	

11.5 Modul de utilizare: Semnal De Reamintire La Curatare

Atunci când este afișată reamintirea, este necesară curățarea. Rulați funcția Curatare cu abur plus.

11.6 Modul de utilizare: Decalcifiere

Durata primei părți: circa 1 oră și 40 de minute	
Pasul 1	Verificați dacă sertarul pentru apă este gol.
Pasul 2	Scoateți accesoriile. Lăsați doar cratița adâncă pe prima poziție a raftului.
Pasul 3	Turnați 250 ml de agent de decalcifiere în sertarul pentru apă.
Pasul 4	Completați cu apă până la nivelul maxim al sertarului pentru apă.
Pasul 5	Introduceți sertarul pentru apă.
Pasul 6	Selectați funcția din meniul: Curatare. Urmați instrucțiunile de pe afișaj.
După terminarea primei părți, goliți cratița adâncă și puneți-o înapoi pe prima poziție a raftului.	
Durata părții a doua: circa 35 de minute.	
Pasul 7	Umpleți sertarul pentru apă cu apă proaspătă. Asigurați-vă că nu a mai rămas agent de decalcifiere în interiorul sertarului pentru apă.
Pasul 8	Introduceți sertarul pentru apă.
Pasul 9	Scoateți cratița adâncă după terminarea curățării.
Pasul 10	Uscați cuptorul cu o lavetă moale. Lăsați deschisă ușa cuptorului pentru aproximativ 1 oră. Așteptați până când cuptorul este uscat.

Atunci când funcția este activă, becul este stins.

Dacă această funcție nu este realizată corect, afișajul vă va cere să o repetați.

11.7 Modul de utilizare: Reamintire decalcifiere

Există două semnale de reamintire pentru decalcifiere care vă reamintesc să rulați funcția: Decalcifiere.

Semnalul discret vă reamintește și recomandă să efectuați decalcifierea.

Semnalul intens de reamintire vă obligă să realizați decalcifierea.

Dacă nu decalcificați cuptorul atunci când este pornit semnalul intens de reamintire, nu puteți utiliza funcțiile cu abur.

Nu puteți dezactiva semnalul de reamintire pentru decalcifiere.

11.8 Modul de utilizare: Sistemul de producere a aburului - Clatire

Pasul 1	Scoateți toate accesoriile. Lăsați doar tava de gătit pe primul nivel al raftului.
----------------	--

Pasul 2	Umpleți sertarul pentru apă cu apă proaspătă.
Pasul 3	Selectați funcția din meniul: Curatare. Interfața utilizatorului vă ghidează prin procedură. Durata funcției: circa 30 de minute. Atunci când funcția este activă, becul este stins.
Pasul 4	Scoateți tava de copt după ce funcția se termină.

11.9 Modul de utilizare: Reamintire uscare

După gătitul la abur, afișajul prezintă un mesaj care vă cere să uscați cuptorul. Apăsăți pe DA pentru a usca cuptorul.

11.10 Modul de utilizare: Uscare cavitate

După gătitul la abur sau curățarea cu abur, puteți usca cavitatea folosind această funcție.

Pasul 1	Verificați dacă cuptorul s-a răcit.
Pasul 2	Scoateți toate accesoriile.
Pasul 3	Deschideți meniul: Curatare.
Pasul 4	Alegeți Uscare cavitate.
Pasul 5	Urmați instrucțiunile de pe ecran.

11.11 Cum se scoate și se montează: Ușa

Puteți scoate ușa și panourile de sticlă de la interior pentru a le curăța. Numărul panourilor de sticlă depinde de fiecare model. Ușa este grea.

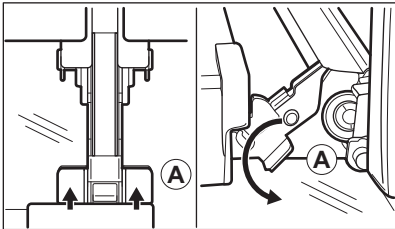
Pasul 1	Deschideți ușa complet.
Pasul 2	 <p>Apăsăți complet pârghiile de fixare (A) de pe cele două balamale ale ușii.</p>

ÎNGRIJIREA ȘI CURĂȚAREA

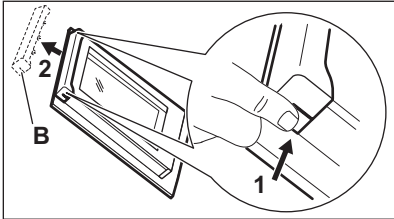
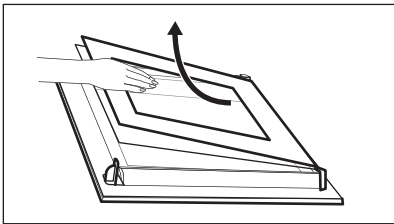
Pasul 3	Închideți ușa cuptorului până la prima poziție de deschidere (la un unghi de aproximativ 70°).
Pasul 4	 <p>Apucați garnitura profilată a ușii (B) de pe partea superioară a ușii, de ambele părți și apăsați-o către interior pentru a elibera cârligul.</p>
Pasul 5	Trageți în afară de garnitura profilată a ușii pentru a o scoate.
Pasul 6	 <p>Apucați pe rând panourile de sticlă ale ușii din partea superioară și trageți-le în sus din ghidaje.</p>
Pasul 7	Curățați panoul de sticlă cu apă caldă și săpun. Uscați cu grijă panoul de sticlă.
Pasul 8	După terminarea curățeniei, efectuați pașii de mai sus în ordinea inversă.
Pasul 9	Mai întâi instalați panoul mai mic, apoi cel mare și ușa.

Pasul 10

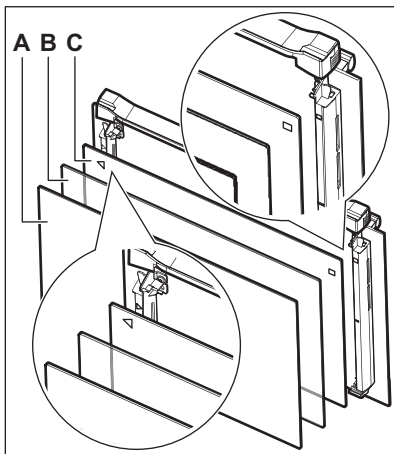

Verificați dacă ați pus la loc panourile de sticlă (C, B și A) în ordinea corectă. Mai întâi, introduceți panoul C, care are un pătrat imprimat pe partea stângă și un triunghi pe partea dreaptă. Veți găsi aceste simboluri ștanțate și pe cadrul ușii. Simbolul triunghi de pe sticlă trebuie să fie în dreptul triunghiului de pe cadrul ușii, iar simbolul pătrat în dreptul pătratului. După aceea, introduceți celelalte două panouri de sticlă.

AVERTISMENT!

Asigurați-vă că panourile de sticlă sunt introduse în poziția corectă, în caz contrar suprafața ușii se poate supraîncălzi.

11.12 Cum se înlocuiește: Becul

AVERTISMENT!

Pericol de electrocutare.
Becul poate fi fierbinte.

1. Opriți cuptorul.
Așteptați până când cuptorul s-a răcit.
2. Deconectați cuptorul de la sursa de alimentare electrică.
3. Puneți o lavetă pe fundul cavității.

Becul de sus

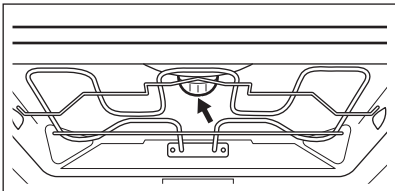
Pasul 1	 <p>Rotiți capacul din sticlă al becului și scoateți-l.</p>
Pasul 2	Curățați capacul de sticlă.
Pasul 3	Îndepărtați inelul din metal și curățați capacul de sticlă.
Pasul 4	Înlocuiți becul cu un bec adecvat rezistent la o căldură de 300°C.
Pasul 5	Montați inelul din metal pe capacul de sticlă.
Pasul 6	Montați capacul de sticlă.

Becul lateral

Pasul 1	Scoateți suportul din stânga al raftului pentru a avea acces la bec.
Pasul 2	Utilizați o șurubelniță imbus 20 pentru a scoate capacul.
Pasul 3	Scoateți și curățați cadrul metalic și garnitura.
Pasul 4	Înlocuiți becul cu un bec adecvat rezistent la o căldură de 300°C.
Pasul 5	Instalați cadrul din metal și garnitura. Strângeți șuruburile.
Pasul 6	Instalați suportul din stânga al rafturilor.

12. DEPANARE

AVERTISMENT!

Consultați capitolele privind siguranța.

12.1 Ce trebuie făcut dacă...



Cuptorul nu pornește sau nu se încălzește



Cauză posibilă



Soluție

Cuptorul nu este conectat la o sursă electrică sau este conectat incorect.

Verificați dacă cuptorul este conectat corect la sursa de curent.

Ceasul nu este setat.

Setați ceasul, pentru detalii consultați capitolul „Funcțiile ceasului”, Modul de utilizare: Funcțiile ceasului.

Ușa nu este închisă corect.

Închideți ușa complet.

Siguranța este arsă.

Verificați dacă siguranța este cauza problemei. Dacă reapare problema cu siguranța, contactați un electrician calificat.

Dispozitivul Blocare acces copii de la cuptor este activat.

Consultați capitolul „Meniu”, Submeniu pentru: Opțiuni.



Componentele trebuie înlocuite



Descriere





Soluție

Becul este ars.

Înlocuiți becul, pentru detalii consultați capitolul „Îngrijirea și curățarea”, Cum se înlocuiește: Becul.





Sertarul pentru apă nu funcționează corect



 Descriere	 Cauză posibilă	 Soluție
<p>Cuptorul nu reține sertarul pentru apă după ce îl introduci.</p>	<p>Nu ați apăsat complet corpul sertarului pentru apă.</p>	<p>Introduceți complet sertarul pentru apă în cuptor.</p>
<p>Apa iese din sertarul pentru apă.</p>	<p>Nu ați montat corect capacul sertarului pentru apă sau despărțitorul de valuri.</p>	<p>Montați la loc capacul sertarului pentru apă și despărțitorul de valuri.</p>



Probleme cu procedura de curățare

 Descriere	 Cauză posibilă	 Soluție
<p>Sertarul pentru apă este dificil de curățat.</p>	<p>Capacul și despărțitorul de valuri nu au fost scoase.</p>	<p>Scoateți capacul și despărțitorul de valuri.</p>
<p>Nu există apă în cratița adâncă după decalcifiere.</p>	<p>Sertarul pentru apă nu a fost umplut până la nivelul maxim.</p>	<p>Verificați dacă există agent de decalcifiere / apă în corpul sertarului pentru apă.</p>
<p>Există apă murdară la baza cavității după efectuarea decalcifierii.</p>	<p>Cratița adâncă este pe o poziție incorectă a raftului.</p>	<p>Scoateți apa rămasă și agentul de decalcifiere de la baza cuptorului. Data viitoare puneți cratița adâncă pe prima poziție a raftului.</p>
<p>Există prea multă apă la baza cavității după curățare.</p>	<p>Ați pus prea mult detergent în cuptor înainte de a începe curățarea.</p>	<p>Data viitoare întindeți uniform un strat subțire de detergent pe pereții cavității.</p>
<p>Performanța la curățare nu este satisfăcătoare.</p>	<p>Ați început curățarea când cuptorul era prea fierbinte.</p>	<p>Așteptați până când cuptorul este rece. Repetați curățarea.</p>
	<p>Nu ați scos toate accesoriile din cuptor înainte de curățare.</p>	<p>Scoateți toate accesoriile din cuptor. Repetați curățarea.</p>



Pana de curent întrerupe întotdeauna curățarea. Repetați curățarea dacă a fost întreruptă de o pană de curent.

 Probleme cu semnalul Wi-Fi	
 Cauză posibilă	 Soluție
Probleme cu semnalul wireless al rețelei.	Verificați rețeaua wireless și routerul. Reporniți routerul.
S-a instalat un router nou sau configurația acestuia s-a schimbat.	Pentru a configura cuptorul și dispozitivul mobil din nou, consultați capitolul „Înainte de prima utilizare”, Conexiunea wireless.
Puterea semnalului rețelei wireless este slabă.	Mutați routerul cât mai aproape de cuptor posibil.
Semnalul wireless este întrerupt de un aparat cu microunde pus în apropierea cuptorului.	Oprii cuptorul cu microunde.



12.2 Modul de gestionare: Coduri de eroare

Când apar erorile software, afișajul prezintă mesajul de eroare.

În această secțiune veți găsi lista cu probleme pe care le puteți gestiona singuri.

 Codul și descrierea	 Acțiunea
F111 - Senzor de gatire nu este introdus corect în priză.	Introduceți complet Senzor de gatire în priză.
F240, F439 - câmpurile tactile de pe afișaj nu funcționează corect.	Curățați suprafața afișajului. Asigurați-vă că nu există mizerie pe câmpurile tactile.
F601 - există o problemă cu semnalul Wi-Fi.	Verificați conexiunea la rețea. Consultați capitolul „Înainte de prima utilizare”, Conexiunea wireless.
F604 - prima conectare la Wi-Fi a eșuat.	Oprii cuptorul și porniți-l pentru a încerca din nou. Consultați capitolul „Înainte de prima utilizare”, Conexiunea wireless.
F908 - sistemul cuptorului nu se poate conecta la panoul de comandă.	Oprii și porniți din nou cuptorul.

În această secțiune veți găsi lista cu problemele care sunt gestionate de un tehnician calificat.

 Codul și descrierea	 Acțiunea
F131 - temperatura senzorului generatorului de abur este prea ridicată.	Opriti cuptorul și așteptați să se răcească. Porniți din nou cuptorul.
F144 - senzorul din Sertar pentru apă nu poate măsura nivelul apei.	Goliți Sertar pentru apă și umpleți-l la loc.
F508 - Sertar pentru apă nu funcționează corect.	Opriti și porniți din nou cuptorul.
F602, F603 - Wi-Fi nu este disponibil.	Opriti și porniți din nou cuptorul.

Când unul dintre aceste mesaje de eroare continuă să apară pe afișaj, înseamnă că un subsistem defect a fost dezactivat. Într-o astfel de situație, contactați dealerul sau un Centru de service autorizat. Dacă apare una dintre aceste erori, restul funcțiilor cuptorului vor continua să opereze ca de obicei.

12.3 Date pentru service

Dacă nu puteți găsi singur o soluție, adresați-vă comerciantului sau unui Centru de service autorizat.

Datele necesare centrului de service se găsesc pe plăcuța cu date tehnice. Aceasta este amplasată pe cadrul frontal din interiorul cuptorului. Nu scoateți plăcuța cu date tehnice din interiorul cuptorului.

Vă recomandăm să notați datele aici:	
Model (MOD.)
Codul numeric al produsului (PNC)
Numărul de serie (S.N.)

13. EFICIENȚĂ ENERGETICĂ

13.1 Fișă cu informațiile produsului

Informații despre produs în conformitate cu UE 65-66/2014

Numele furnizorului	Electrolux
Identificarea modelului	KOAS31WX 944184821
Indexul de eficiență energetică	61.9
Clasă de eficiență energetică	A++
Consumul de energie cu o încărcătură standard, modul convențional	0.99 kWh/ciclu
Consumul de energie cu o încărcătură standard, modul de ventilație	0.52 kWh/ciclu
Numărul de incinte	1
Sursa de căldură	Energie electrică
Volum	70 l
Tipul cuptorului	Cuptor încadrat
Masă	40.5 kg

EN 60350-1 - Aparate de gătit electrocasnice - Partea 1: Game, cuptoare, cuptoare cu abur și grătare - Metode de măsurare a performanței.

13.2 Economisirea energiei



Cuptorul dispune de unele funcții care vă ajută la economisirea energiei în timpul procesului zilnic de gătit.

Asigurați-vă că ușa cuptorului este închisă corect în timpul funcționării cuptorului. Nu deschideți ușa prea des în timpul gătirii. Mențineți curată garnitura ușii și asigurați-vă că este bine fixată în poziție.

Folosiți vase din metal pentru a îmbunătăți economia de energie.

Când este posibil, nu preîncălziți cuptorul înaintea gătitului.

Faceți pauze cât mai mici între două coaceri atunci când pregătiți câteva preparate simultan.

Gătitul cu ventilator

Atunci când este posibil, folosiți funcțiile de gătit cu ventilator pentru a economisi energie.

Căldura reziduală

Dacă este activat un program cu selectare Durată sau Sfârșit și durata de gătit este mai mare de 30 de minute, elementele de încălzire se opresc automat mai devreme la unele funcții ale cuptorului.

Ventilatorul și becul continuă să funcționeze. Atunci când opriți cuptorul, afișajul prezintă căldura reziduală. Căldura poate fi utilizată pentru menținerea alimentelor calde.

Când durata gătirii este mai mare de 30 de minute, reduceți temperatura cuptorului cu cel puțin 3 - 10 minute înainte de a termina gătitul. Căldura reziduală din interiorul cuptorului va continua gătitul.

Folosiți căldura reziduală pentru a încălzi alte preparate.

Menținerea caldă a alimentelor

Alegeți setarea pentru cea mai mică temperatură posibilă pentru a folosi căldura reziduală și menține o mâncare caldă. Indicatorul căldurii reziduale sau al temperaturii apare pe afișaj.

Gătitul cu becul stins

Opriți becul pe durata gătirii. Porniți-l doar atunci când este necesar.

Aer cald umed

Funcție concepută să economisească energia în timpul gătitului.

Atunci când folosiți această funcție, becul se stinge automat după 30 de secunde. Puteți aprinde din nou becul, însă această acțiune va reduce economiile de energie estimate.

Modul așteptare

După 2 minute, afișajul intră în modul așteptare.

14. STRUCTURA MENIULUI

14.1 Meniu

Apăsați  de pe afișaj pentru a deschide Meniu.

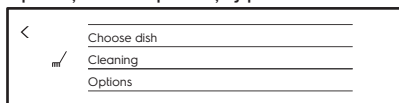

Meniu

Element din meniu		Aplicație
Gatire asistata		Conține o listă a programelor automate.
Curatare		Conține o listă a programelor de curățare.
Optiuni		Pentru a seta configurația cuptorului.
Setari	Conexiuni	Pentru a seta configurația rețelei.
	Configurare	Pentru a seta configurația cuptorului.
	Service	Indică versiunea software și configurația.

14.2 Submeniu pentru: Curatare

Submeniu	Aplicație
Curatare cu abur	Curățare ușoară.
Curatare cu abur plus	Curățare profundă.
Decalcifiere	Curățarea depunerilor de calcar din circuitul instalației de producere a aburului.
Clatire	Curățarea circuitului sistemului de generare a aburului. Clățiți după gătitul frecvent cu abur.
Uscare cavitate	Procedura pentru uscarea cavității de condensul rămas după folosirea funcțiilor cu abur.
Semnal De Reamintire La Curatare	Vă reamintește când să curățați cuptorul.

14.3 Submeniu pentru: Optiuni

Submeniu	Aplicație
Iluminare cuptor	Pentru a porni și a opri becul.
Pictograma becului vizibilă	Pictograma bec apare pe ecran.
Incalzire rapida	Scurtează durata încălzirii. Rețineți că acest lucru este valabil doar pentru anumite funcții ale cuptorului.
Blocare acces copii	Previne activarea accidentală a cuptorului. Când opțiunea este pornită, textul „Blocare acces copii” apare pe afișaj când porniți cuptorul. Pentru a permite utilizarea cuptorului, alegeți literele din cod în ordine alfabetică.
Modul Eco	Oprește Wi-Fi-ul și afișajul pentru a economisi cât mai mult curent posibil.

14.4 Submeniu pentru: Conexiuni

Submeniu	Descriere
Wi-Fi	Pentru a activa și dezactiva Wi-Fi-ul.
Rețea	Pentru a verifica starea rețelei și puterea semnalului Wi-Fi.
Dezactivează rețeaua	Pentru a dezactiva conectarea automată a rețelei curente cu cuptorul.

14.5 Submeniu pentru: Configurare

Submeniu	Descriere
Limba	Setează limba cuptorului.
Timpul	Setează data și ora curentă.
Indicare timp	Pornește și oprește ceasul.
Stil ceas digital	Schimbă formatul orei afișate.
Semnal De Reamintire La Curățare	Pornește și oprește reamintirea.

Submeniu	Descriere
Tonul de la taste	Pornește și oprește tonul câmpurilor tactile. Nu puteți dezactiva tonul de la PORNIT / OPRIT și STOP.
Alarma/Ton de eroare	Pornește și oprește tonurile de alarmă.
Volum la apăsare taste	Reglează volumul tonurilor și semnalelor de la taste.
Luminozitate display	Reglează luminozitatea afișajului.
Duritate apă	Stabilește duritatea apei.

14.6 Submeniu pentru: Service







Submeniu	Descriere
Modul demo	Codul de activare / dezactivare: 2468
Licență	Informații despre licențe.
Versiunea software	Informații despre versiunea software.
Resetati toate optiunile	Restabilește setările din fabrică.
Resetati toate pop-up urile	Restabilește toate pop-upurile din setările inițiale.

15. ESTE SIMPLU!



Înainte de prima utilizare, să setați:

Limba	Luminozitate display	Volum la apăsare taste	Duritate apă	Ceas	Conexiunea wireless
-------	----------------------	------------------------	--------------	------	---------------------





Familiarizați-vă cu pictogramele de bază de pe panoul de comandă și afișaj:

 Pornit / Oprit	 Meniu / Inapoi	 Wi-Fi	 Informații	 START Cronometru	START / STOP	 Mai mult
---	---	--	---	---	--------------	--

Începeți să folosiți cuptorul

Pornire rapidă	Porniți cuptorul și începeți gătitul cu temperatura și durata implicită pentru funcție.	Pasul 1	Pasul 2	Pasul 3
		Apăsați lung  .	Apăsați funcția preferată  ...	Apăsați START .
Oprire rapidă	Oprește cuptorul în orice moment, din orice ecran sau mesaj.	Apăsați lung  până când cuptorul se stinge.		

Începeți să gătiți

Pasul 1	Pasul 2	Pasul 3	Pasul 4	Pasul 5	Pasul 6
 Apăsați pentru a porni cuptorul.	 ... Apăsați funcția aleasă.	 Apăsați pentru a accesa setările de temperatură.	 Mișcați degetul pe glisor pentru a seta temperatura.	OK Apăsați pentru a confirma.	START Apăsați pentru a porni gătitul.

Folosiți Steamify - Gătirea cu abur

Mișcați degetul pe glisor pentru a seta temperatura. Tipul de funcție de gătit cu abur depinde de temperatura setată.

Abur pt Gatire cu abur	Abur pentru fierbere	Abur pentru Rume-nire	Abur pentru Coace-re si Prajire
------------------------	----------------------	-----------------------	---------------------------------

Folosiți Steamify - Gătirea cu abur

50 - 100°C



105 - 130°C

135 - 150°C





155 - 230°C

Aflați cum să gătiți rapid



Folosiți Programe automate pentru a găti rapid un preparat cu setările implicite:

Gătire asistată	Pasul 1	Pasul 2	Pasul 3
	Apăsăți  .	Apăsăți  Gătire asistată.	Alegeți preparatul.

Folosiți funcțiile rapide pentru a seta durata gătirii sau pentru a schimba funcția de gătire

Setări de cronometru rapid	Pasul 1	Pasul 2
Folosiți cele mai folosite setări pentru cronometru prin alegerea scurtăturilor.	Apăsăți  .	Apăsăți pe valoarea preferată pentru cronometru.
10% Ajutor finisare Folosiți 10% Ajutor finisare pentru a adăuga timp suplimentar sau pentru a schimba funcția de gătire când a mai rămas 10% din durata gătirii.	Extindere timp: Apăsăți pe valoarea preferată pentru extindere timp $+1 \text{ min} \mid +5 \text{ min} \mid +10 \text{ min}$.	
	Schimbați funcția: Apăsăți funcția preferată    ...	

Curățați cuptorul cu Curățarea cu abur

Pasul 1	Pasul 2	Pasul 3
Apăsăți  .	Apăsăți  .	Alegeți modul:
Curatare cu abur		Pentru curățare ușoară.
Curatare cu abur plus		Pentru curățare profundă.
Decalcifiere		Pentru curățarea depunerilor de calcar din circuitul instalației de producere a aburului.
Clătire		Pentru clătirea și curățarea circuitului instalației de producere a aburului după utilizarea frecventă a funcțiilor cu abur.

16. LUAȚI-O PE SCURTĂTURĂ!

Aici puteți vedea toate scurtăturile utile. Le puteți găsi și în capitolele dedicate din manualul utilizatorului.

Conexiunea wireless

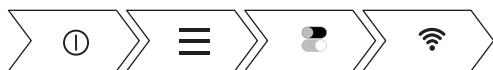

Modul de utilizare: Funcțiile cuptorului



Modul de utilizare: Steamify - Gătirea cu abur

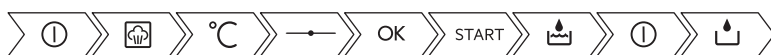

Modul de utilizare: Steamify - Gătirea în vid



Modul de utilizare: Gătirea asistată

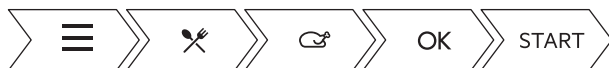

Modul de utilizare a duratei gătirii



Cum se întârzie pornirea și terminarea gătirii





Cum se anulează cronometrul setat



Modul de utilizare: Senzorul alimentar



17. INFORMAȚII PRIVIND MEDIUL

Reciclați materialele marcate cu simbolul . Pentru a recicla ambalajele, acestea trebuie puse în containerele corespunzătoare. Ajutați la protejarea mediului și a sănătății umane și la reciclarea deșeurilor din aparatele electrice și electrocasnice. Nu aruncați aparatele marcate cu acest simbol  împreună cu deșeurile menajere. Returnați produsul la centrul local de reciclare sau contactați administrația orașului dvs.

www.electrolux.com/shop



867352865-A-132019

