

Instrucțiuni de utilizare și instalare Cuptor

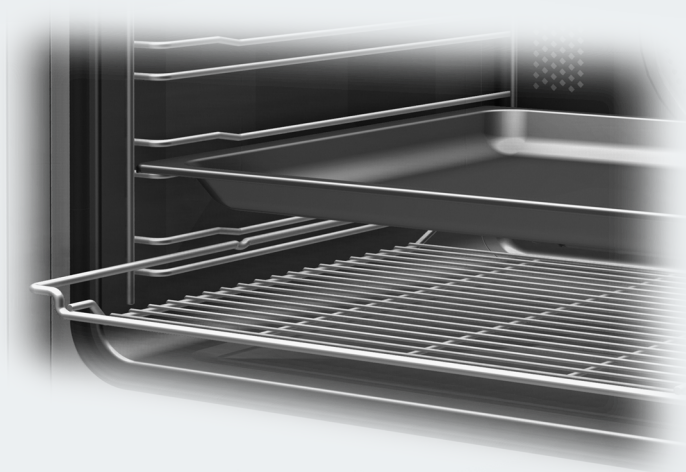

Este **esențial** să citiți instrucțiunile de utilizare și instalare înainte de amplasare - instalare - punerea în funcțiune.
Astfel vă protejați și evitați pagubele.

Cuprins

Indicații de siguranță și avertizări	5
Contribuția dvs. la protecția mediului înconjurător	14
Descriere	15
Comenzi	16
Buton de Pornire/Oprire	17
Afișaj.....	17
Butoane cu senzori.....	17
Simboluri	19
Principiu de funcționare	20
Selectarea unui punct de meniu.....	20
Modificarea setării într-o listă de selecție.....	20
Modificarea unei setări cu bara cu segmente	20
Selectarea modului de operare sau funcției	21
Introducerea cifrelor	21
Dotări	22
Etichetă cu date tehnice.....	22
Conținutul ambalajului.....	22
Accesorii incluse și accesorii opționale.....	22
Funcții.....	28
Dispozitive de siguranță	28
Suprafețe tratate cu email PerfectClean (Curățare perfectă).....	29
Accesorii care suportă piroliza	29
Prima punere în funcțiune	30
Setări de bază	30
Încălzirea inițială a cuptorului	31
Setări	32
Prezentarea generală a setărilor	32
Accesarea meniului „Setări“	34
Limbă 	34
Oră curentă.....	34
Sistem de iluminat.....	35
Afișaj.....	35
Volum sonor	35
Unități de măsură	36
Booster.....	36
Temperaturi recomandate	36
Piroliză recomandată.....	36
Timp extins ventilat răcire.....	36
Siguranță	37
Versiune software	37
Reprezentanță	37
Setări implicite.....	37

Cronometru	38
Meniul principal și submeniuri	39
Sfaturi pentru economisirea energiei	40
Utilizare	42
Modificarea valorilor și setărilor pentru un program de gătire.....	42
Modificarea temperaturii.....	42
Setarea timpului de gătire	43
Modificarea unor timpi de gătire setați.....	43
Ștergerea unor timpi de gătire setați	44
Anularea programului de gătire	44
Preîncălzirea incintei cuptorului.....	44
Booster.....	45
Programe automate	46
Categorii	46
Utilizarea programelor automate	46
Indicații privind utilizarea	46
Programe suplimentare	47
Decongelare	47
Gătire lentă.....	48
Încălzirea veselei	49
Fierbere	50
Produse congelate/mâncăruri semi-preparate.....	52
Coacere	53
Sfaturi pentru coacere.....	53
Indicații privind tabelele de gătire.....	53
Indicații privind funcțiile.....	54
Prăjire	55
Sfaturi pentru prăjire.....	55
Indicații privind tabelele de gătire.....	56
Indicații privind funcțiile.....	57
Gătire la gril	58
Sfaturi pentru gătire la gril	58
Indicații privind tabelele de gătire.....	59
Indicații privind funcțiile.....	59
Curățare și întreținere	60
Agenți de curățare nerecomandați	60
Înlăturarea murdăriei obișnuite	61
Înlăturați murdăria persistentă (cu excepția ghidajelor telescopice FlexiClip).....	62
Curățarea incintei cuptorului cu Piroliză	63
Scoaterea ușii cuptorului.....	66
Demontarea ușii cuptorului	67

Cuprins

Repunerea uşii cuptorului.....	71
Scoaterea ghidajelor laterale și a ghidajelor telescopice FlexiClip.....	72
Coborârea elementului superior de încălzire/elementului de încălzire pentru gril .	73
Ghid pentru soluționarea problemelor	74
Serviciu Clienți	79
Contact în caz de defecțiuni.....	79
Garanție.....	79
Instalare.....	80
Dimensiuni de încastrare.....	80
Instalarea într-un corp de bucatărie înalt sau nesuspendat	80
Vedere laterală.....	81
Racorduri și ventilație	82
Instalarea cuptorului	83
Conectare la rețeaua electrică.....	84
Tabele de gătire	86
Aluat pufos	86
Aluat frământat	87
Aluat dospit	88
Aluat cu ulei și brânză de vaci Quark	89
Aluat de pandișpan	89
Aluat opărit, aluat de foietaj, bezele	90
Preparate picante	91
Vită	92
Vițel.....	93
Porc	94
Miel, carne de vânat	95
Carne de pasăre, pește	96
Informații pentru institutele de testare.....	97
Mâncare test conform EN 60350-1	97
Clasa de eficiență energetică.....	98
Fișa produsului pentru cuptoare de uz casnic	98

Acest cuptor corespunde prevederilor de siguranță prescrise. Utilizarea sa incorectă poate cauza, însă, accidentarea utilizatorilor și daune materiale.

Citiți cu atenție instrucțiunile de utilizare și instalare înainte de a utiliza cuptorul pentru prima dată. Acestea conțin informații importante privind instalarea, siguranța, utilizarea și întreținerea aparatului. Astfel vă protejați și evitați pagubele la cuptor.

Conform standardului IEC/EN 60335-1 compania Miele vă sugerează în mod explicit să citiți și să urmați capitolul privind instalarea aparatului precum și indicațiile de siguranță și avertizările.

Compania Miele nu își asumă nici o răspundere pentru pagubele produse în urma nerespectării acestor indicații.

Păstrați aceste instrucțiuni de utilizare și instalare și transmiteți-le unui eventual viitor proprietar.

Întrebuințare adecvată

▶ Acest cuptor este proiectat pentru a fi folosit în mediu casnic, dar și în spații similare celui casnic.

▶ Acest cuptor nu este proiectat pentru utilizare în exterior.

▶ Utilizați cuptorul exclusiv în regim casnic pentru coacerea, prăjirea, gătirea la gril, gătirea, decongelarea, fierberea și deshidratarea alimentelor.

Orice altă întrebuințare este contraindicată.

▶ Persoanele care din cauza abilităților fizice, senzoriale sau mentale sau a lipsei de experiență sau cunoștințe nu pot să utilizeze cuptorul, trebuie să fie supravegheate în timpul utilizării.

Aceste persoane pot folosi cuptorul fără a fi supravegheate, dacă utilizarea acestuia le-a fost clar explicată și dacă îl pot utiliza în condiții de siguranță. Ele trebuie să cunoască și să înțeleagă potențialele pericole ale unei utilizări incorecte.

Indicații de siguranță și avertizări

▶ Ca urmare a cerințelor speciale (de ex. cu privire la temperatură, umiditate, rezistență chimică, rezistență la abraziune și vibrații), acest cuptor este dotat cu o lampă specială. Această lampă specială trebuie folosită numai în scopurile prevăzute. Ea nu este adecvată pentru iluminatul încăperii.

Siguranța copiilor

▶ Nu le permiteți copiilor sub 8 ani să se apropie de cuptor, decât dacă îi supravegheați în permanență.

▶ Copiii mai mari de 8 ani pot folosi cuptorul fără a fi supravegheați, dacă utilizarea acestuia le-a fost clar explicată și dacă îl pot utiliza în condiții de siguranță. Copiii trebuie să cunoască și să înțeleagă potențialele pericole ale unei utilizări incorecte.

▶ Copiii nesupravegheați nu au voie să curețe sau să îngrijească aparatul.

▶ Supravegheați copiii care se află în apropierea cuptorului. Nu lăsați niciodată copiii să se joace cu cuptorul.

▶ Pericol de asfixiere cu materialul de ambalare. În timp ce se joacă, copiii se pot înfășura în ambalaj (de exemplu folii) sau își pot trage ambalajul peste cap și se pot asfixia.

Nu lăsați materialul de ambalare la îndemâna copiilor.

▶ Pericol de rănire ca urmare a suprafețelor fierbinți. Pielea copiilor este mult mai sensibilă la temperaturi ridicate decât cea a adulților. Cuptorul se încălzește la panoul interior al ușii, la panoul de comandă și la fantele de ventilație pentru aerul din incinta de gătire. Nu permiteți copiilor să atingă cuptorul în timpul funcționării.

▶ Pericol de rănire ca urmare a suprafețelor fierbinți. Pielea copiilor este mult mai sensibilă la temperaturi ridicate decât cea a adulților. În timpul procesului de curățare pirolitică frontul cuptorului se încălzește mai puternic decât în timpul funcționării normale.

Nu permiteți copiilor să atingă cuptorul în timpul curățării pirolitice.

▶ Pericol de rănire ca urmare a ușii deschise. Ușa poate susține maxim 15 kg. Copiii se pot accidenta la ușa deschisă.

Nu le permiteți să se așeze pe ușa deschisă ori să se agațe de aceasta.



Aspecte tehnice

- ▶ Lucrările necorespunzătoare de instalare, întreținere sau reparație pot implica pericole considerabile pentru utilizator. Lucrările de instalare, întreținere sau reparație se efectuează doar de către specialiști autorizați de compania Miele.
- ▶ Avarierea cuptorului vă poate pune în pericol siguranța. Verificați cuptorul pentru a constata dacă prezintă daune vizibile. Nu puneți niciodată în funcțiune un cuptor deteriorat.
- ▶ Funcționarea sigură este garantată numai dacă cuptorul este conectat la rețeaua electrică publică.
- ▶ Siguranța electrică a cuptorului poate fi garantată doar dacă acesta este legat la un conductor de protecție instalat conform prevederilor relevante. Este foarte important ca această cerință fundamentală de siguranță să fie îndeplinită. Dacă aveți nelămuriri, solicitați unui electrician calificat să verifice instalația electrică a locuinței.
- ▶ Asigurați-vă că datele de conectare la rețea, trecute pe eticheta cu date tehnice a cuptorului (tensiune și frecvență), se potrivesc coordonatelor instalației electrice din locuință astfel încât să nu survină avarii la cuptor. Înainte de conectare, comparați datele de conectare. În cazul în care aveți nelămuriri, întrebați un electrician.
- ▶ Prizele multiple sau prelungitoarele nu garantează siguranța necesară. Nu le folosiți pentru a conecta cuptorul la rețeaua de energie electrică.
- ▶ Din motive de siguranță, acest aparat trebuie încadrat înainte de utilizare.
- ▶ Nu este permisă utilizarea acestui aparat în locații mobile (de exemplu pe ambarcațiuni).
- ▶ Pericol de rănire ca urmare a electrocutării. Atingerea racordurilor sub tensiune și modificarea structurii electrice și mecanice pot fi foarte periculoase pentru utilizator și pot cauza defecțiuni de funcționare a cuptorului.
Nu deschideți niciodată carcasa cuptorului.



Indicații de siguranță și avertizări

- ▶ Dacă aparatul este supus unor reparații de către persoane neautorizate și nu de către personal autorizat de compania Miele, i se va anula garanția.
- ▶ Miele garantează îndeplinirea cerințelor de siguranță doar în cazul utilizării unor piese de schimb originale. Componentele defecte pot fi înlocuite doar cu piese de schimb originale.
- ▶ În cazul în care cuptorul este livrat fără cablul de alimentare, trebuie instalat un cablu special de alimentare de către un specialist autorizat de Miele (consultați capitolul „Instalare“, secțiunea „Conectare la rețeaua electrică“).
- ▶ În cazul în care cablul de alimentare este deteriorat, acesta trebuie înlocuit cu un cablu special de alimentare de către un specialist autorizat de Miele (consultați capitolul „Instalare“, secțiunea „Conectare la rețeaua electrică“).
- ▶ În timpul lucrărilor de instalare, întreținere și reparare, cuptorul trebuie deconectat de la rețeaua electrică, de ex. dacă este defect iluminatul din incinta cuptorului (a se vedea capitolul „Ghid de rezolvare a problemelor“). Asigurați-vă că acesta este deconectat:
 - decuplați siguranțele instalației electrice sau
 - demontați complet dispozitivele de siguranță contra deșurubării ale instalației electrice sau
 - scoateți ștecărul (dacă există) din priză. Nu trageți de cablul de alimentare, ci de ștecăr.
- ▶ Pentru o funcționare ireproșabilă, cuptorul necesită o alimentare corespunzătoare cu aer de răcire. Asigurați-vă că alimentarea cu aer de răcire nu este blocată (de exemplu prin montarea de măști termozolante în unitatea de montare). Aerul de răcire nu trebuie să fie încălzit excesiv de la alte surse de căldură (de exemplu sobe cu combustibil solid).
- ▶ Dacă cuptorul a fost instalat în spatele unui front de mobilier (de ex. în spatele unei uși), nu închideți niciodată frontul de mobilier în timp ce utilizați cuptorul. În spatele frontului de mobilier închis se acumulează căldură și umiditate. Acestea pot provoca deteriorarea cuptorului, a unității de încălzire și a pardoselii. Închideți ușa de mobilier abia după răcirea completă a cuptorului.

Utilizare corectă

- ▶ Pericol de rănire ca urmare a suprafețelor fierbinți. În timpul funcționării, cuptorul se încinge. Puteți suferi arsuri în contact cu elementele de încălzire, incinta cuptorului, accesoriile și alimentele gătite. Folosiți mănuși de bucătărie când puneți mâncarea în cuptor, când o scoateți sau când lucrați în incinta cuptorului fierbinte.
- ▶ Obiectele lăsate în apropierea cuptorului pornit se pot aprinde din cauza temperaturilor ridicate emenate de acesta. Nu folosiți niciodată cuptorul pentru încălzirea încăperilor.
- ▶ Uleiul sau grăsimile prezintă pericol de incendiu dacă sunt lăsate să se supraîncălzească. Nu lăsați niciodată cuptorul nesupravegheat când gătiți cu ulei sau grăsimi. Nu stingeți niciodată cu apă flăcările provocate de ulei și grăsimi. Opriiți aparatul și stingeți flăcările lăsându-i ușa închisă.
- ▶ Durata prea lungă de gătire la gril poate duce la uscarea și, eventual, la autoaprinderea alimentelor. Respectați timpii de gătire recomandați.
- ▶ Unele alimente se usucă mai repede și se pot autoaprinde ca urmare a temperaturilor ridicate de gril. Nu utilizați niciodată funcțiile de gătire la gril pentru coacerea chiflelor sau a pâinii și pentru uscarea florilor sau a plantelor. Folosiți funcțiile Ventilator plus  sau Încălzire super.-infer. .
- ▶ Dacă utilizați alcool în rețetele dumneavoastră, temperaturile ridicate pot provoca evaporarea alcoolului. Vaporii de alcool pot lua foc la contactul cu elementele de încălzire.
- ▶ La folosirea căldurii reziduale pentru a păstra alimentele la cald, ca urmare a umidității ridicate a aerului și a condensului, există riscul apariției coroziunii în cuptor. Chiar și panoul de comandă, blatul de bucătărie și unitatea de încastrare se pot deteriora. Lăsați cuptorul pornit și setați temperatura cea mai scăzută în funcția aleasă. Ventilatorul de răcire rămâne pornit automat.

Indicații de siguranță și avertizări

- ▶ Alimentele păstrate la cald sau depozitate în incinta cuptorului se pot usca, iar umiditatea eliminată poate duce la corodarea cuptorului. Prin urmare, acoperiți alimentele.
- ▶ Emailul de la baza incintei cuptorului se poate desprinde sau fisura din cauza acumulării de căldură.
Nu așezați niciodată la baza incintei cuptorului folie de aluminiu sau pentru protecția cuptorului.
Dacă folosiți baza incintei cuptorului ca suprafață de depozitare la prepararea mâncării sau pentru încălzirea vaselor, folosiți exclusiv funcțiile Ventilator plus  sau Eco-Ventilator plus  fără funcția Booster.
- ▶ Baza incintei cuptorului se poate deteriora ca urmare a împingerii obiectelor pe suprafața ei în diferite direcții. Atunci când așezați oale, cratițe sau alte vase pe baza incintei cuptorului, nu le împingeți și nu le mișcați pe suprafață.
- ▶ Pericol de rănire ca urmare a vaporilor de apă. Dacă este turnat un lichid rece pe o suprafață încinsă, se formează vaporii care pot provoca arsuri puternice. În plus, suprafețele încinse pot fi deteriorate prin modificarea bruscă a temperaturii. Nu turnați niciodată lichide reci direct pe suprafețele încinse.
- ▶ Este important ca temperatura să se distribuie uniform în aliment, dar și să fie suficient de ridicată. Întoarceți alimentele sau amestecați-le pentru a fi încălzite uniform.
- ▶ Vasele de plastic care nu sunt compatibile pentru utilizarea în cuptor se pot topi la temperaturi ridicate și pot deteriora cuptorul sau se pot aprinde.
Folosiți doar vase de plastic adecvate pentru cuptor. Respectați informațiile producătorului.
- ▶ În timpul fierberii și încălzirii, în conservele închise se formează suprapresiune și acestea pot plesni. Nu introduceți conserve în cuptor pentru a le fierbe sau încălzi.

Indicații de siguranță și avertizări

- ▶ Pericol de rănire ca urmare ușii deschise. Vă puteți izbi sau împiedica de ușa deschisă. Nu lăsați ușa deschisă dacă nu este necesar.
- ▶ Ușa poate susține maximum 15 kg. Nu vă urcați sau nu vă așezați pe ușa deschisă și nu așezați obiecte grele pe aceasta. Aveți grijă să nu se prindă obiecte între ușă și incinta cuptorului. Astfel cuptorul se poate deteriora.

Valabil pentru suprafețele din inox:

- ▶ Suprafețele din inox ale cuptorului cu microunde sunt acoperite de un strat protector, care însă poate fi distrus de diverse materiale adezive, pierzându-și proprietățile de protecție la murdărire. Nu aplicați pe suprafețele din inox bilețele adezive, bandă adezivă sau alte astfel de articole adezive.
- ▶ Magneții pot cauza zgârieturi. Nu utilizați suprafața din inox ca panou pentru magneți.

Indicații de siguranță și avertizări

Curățare și întreținere

- ▶ Pericol de rănire ca urmare a electrocutării. Aburii de la un dispozitiv de curățare cu aburi pot pătrunde la piesele electrice, provocând un scurt-circuit. De aceea nu folosiți niciodată un dispozitiv de curățare cu aburi pentru curățarea aparatului.
- ▶ Zgârieturile pot deteriora ușa din sticlă a cuptorului. Pentru curățarea ușii din sticlă nu utilizați soluții abrazive, bureți sau perii dure și raclete metalice ascuțite.
- ▶ Ghidajele pot fi demontate (consultați capitolul „Curățare și întreținere“, secțiunea „Scoaterea ghidajelor laterale și a ghidajelor telescopice FlexiClip“). Montați corect la loc ghidajele laterale.
- ▶ Petele mari de murdărie din cuptor pot să producă mult fum. Îndepărtați petele mari de murdărie din cuptor înainte de a începe procesul de curățare pirolitică.
- ▶ În mediile umede și calde există o probabilitate mai mare de apariție a gândacilor (de ex. gândaci de bucătărie). Păstrați curat cuptorul și zona din jurul acestuia.
Pagubele ca urmare a gândacilor nu sunt acoperite de garanție.

Accesorii

- ▶ Utilizați doar accesorii originale Miele. În cazul în care se montează sau integrează alte componente, se pierde posibilitatea de a putea emite pretenții privind garanția ori răspunderea pentru produs.
- ▶ Nu introduceți tăvile gourmet Miele HUB 5000/HUB 5001 (dacă sunt disponibile) pe nivelul 1 al cuptorului. Baza incintei cuptorului va fi deteriorată. Din cauza distanței mici se acumulează căldură și există riscul ruperii sau fisurării emailului. Nu împingeți niciodată tava Miele peste șina superioară de susținere a nivelului 1, deoarece în acel loc nu este asigurată prin protecția împotriva extragerii. Folosiți în general nivelul 2.
- ▶ Temperaturile ridicate generate în cuptor în timpul procesului de curățare pirolitică pot deteriora accesoriile inadecvate pentru piroliză. Înainte de a iniția procesul de curățare pirolitică, scoateți din cuptor toate accesoriile inadecvate pentru piroliză. Acest lucru este valabil și pentru accesoriile opționale inadecvate pentru piroliză (consultați capitolul „Curățare și întreținere“).

Contribuția dvs. la protecția mediului înconjurător

Aruncarea ambalajului de transport

Ambalajul protejează aparatul de pagubele ce pot apărea în timpul transportului. Ambalajul de transport și protecție a fost fabricat din materiale care nu dăunează mediului înconjurător la aruncare și care pot fi reciclate în modul obișnuit.

Prin readucerea ambalajelor în circuitul materialelor se economisesc materii prime și se reduc deșeurile. Reprezentanța dumneavoastră va lua în primire ambalajul pe care îl returnați.

Aruncarea aparatului vechi

Echipamentele electrice și electronice vechi conțin adesea materiale valoroase. Acestea conțin însă și substanțe, amestecuri și componente necesare pentru funcționarea și siguranța aparatelor. Aceste substanțe, prin manevrare sau aruncare incorectă, pot reprezenta un risc pentru sănătatea oamenilor și mediul înconjurător. De aceea, nu aruncați niciodată vechiul aparat împreună cu gunoiul menajer.



Pentru predarea și valorificarea aparatelor electrice și electronice apălați la unitățile de colectare oficiale ale autorităților locale, reprezentanței sau companiei Miele. Aveți responsabilitatea legală de a șterge datele personale de pe aparatul pe care îl duceți la casat. Asigurați-vă că aparatul vechi nu prezintă niciun pericol pentru copii cât timp este depozitat pentru aruncare.



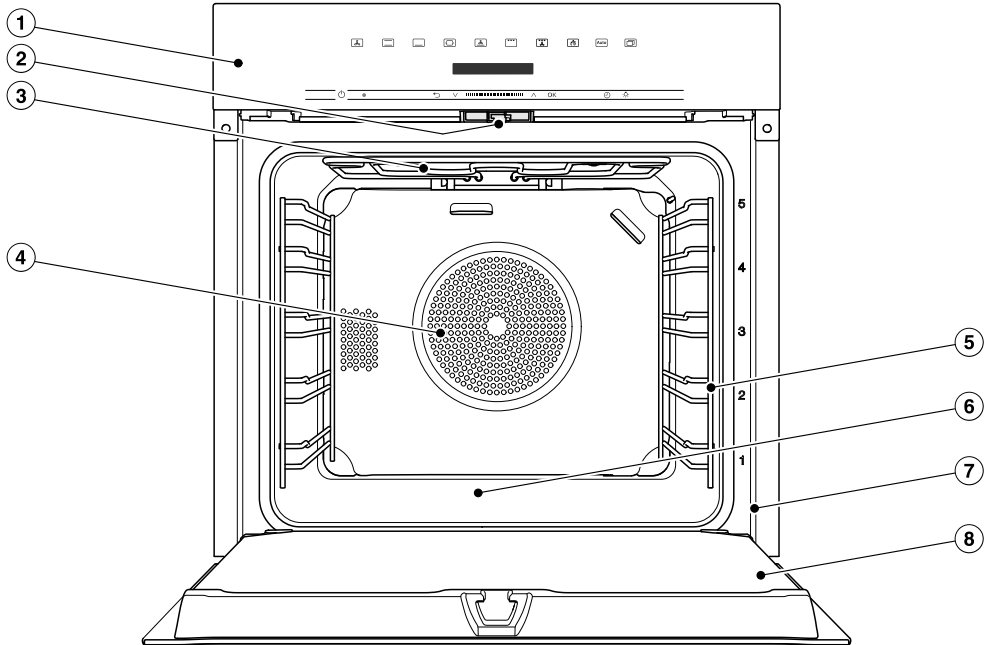



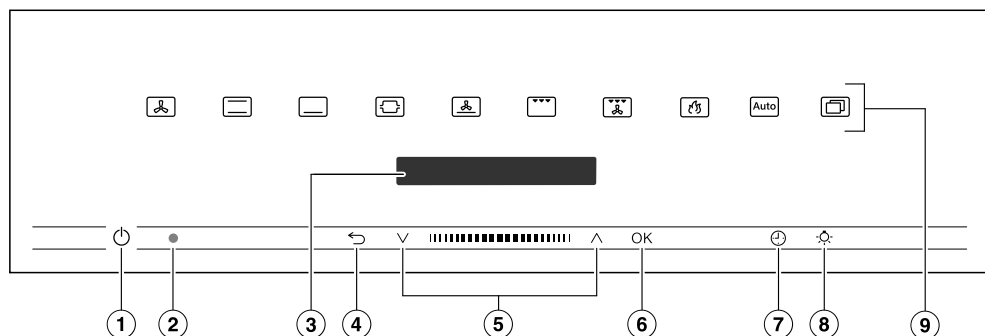

Cuptor



- ① Comenzi
- ② Încuietoare ușă
- ③ Element superior de încălzire/element de încălzire pentru gril
- ④ Orificii de admisie a aerului cu element de încălzire inelar posterior
- ⑤ Ghidaje laterale cu 5 niveluri de amplasare
- ⑥ Baza incintei cuptorului cu element de încălzire inferior amplasat sub bază
- ⑦ Cadru frontal cu eticheta cu date tehnice
- ⑧ Ușă

Comenzi



- ① Buton de pornire/oprire  îngropat
Pentru pornirea și oprirea cuptorului
- ② Interfață optică
(doar pentru Serviciul Clienți Miele)
- ③ Afișaj
Pentru afișarea orei exacte și a informațiilor de operare
- ④ Buton cu senzor 
Pentru salt înapoi pas cu pas și pentru anularea unui program de gătire
- ⑤ Zonă de navigare cu butoane săgeți  și 
Pentru răsfoire în listele de opțiuni și modificarea valorilor
- ⑥ Buton cu senzor 
Pentru accesarea funcțiilor și memorarea setărilor
- ⑦ Buton cu senzor 
Pentru setarea unui cronometru, a unui timp de gătire sau a unei ore de pornire sau oprire pentru procesul de gătire
- ⑧ Buton cu senzor 
Pentru pornirea și oprirea luminii din incinta cuptorului
- ⑨ Butoane cu senzori 
Pentru selectarea modurilor de operare, programelor automate și setărilor

Buton de Pornire/Oprire

Butonul de Pornire/Oprire ① este îngropat și răspunde la contactul cu degetele.

Folosiți-l pentru a opri și porni cuptorul.

Afișaj

Pe afișaj apare ora curentă sau diferite informații privind funcțiile, temperaturile, timpii de gătire, programele automate și setările.

După pornirea cuptorului de la butonul de Pornire/Oprire ① apare meniul principal cu solicitarea *Selectați o funcție de gătire*.

Butoane cu senzori

Butoanele cu senzori reacționează la contactul cu degetul. Fiecare atingere este confirmată prin tonuri ale butoanelor. Puteți dezactiva acest ton al butoanelor, selectând setarea *Volum sonor | Ton butoane | dezactivat*.





Dacă doriți ca butoanele cu senzori să reacționeze și atunci când cuptorul este oprit, selectați setarea *Afișaj | Quick-Touch | activat*.

Butoane cu senzori deasupra afișajului

Informațiile despre modurile de operare și alte funcții se găsesc în capitolele „Meniul principal și submeniuri“, „Setări“, „Programe automate“ și „Programe suplimentare“.





Comenzi

Butoane cu senzori sub afișaj

Buton cu senzor	Funcție
	<p>În funcție de meniul în care vă aflați, cu ajutorul acestui buton cu senzor veți ajunge înapoi în meniul superior sau în meniul principal.</p> <p>Dacă simultan se desfășoară un program de gătire, cu acest buton cu senzor puteți anula programul de gătire.</p>
	<p>În zona de navigare, răsfoiți în sus sau în jos prin listele de opțiuni cu butoanele săgeți sau cu zona dintre acestea. Pe afișaj apare punctul de meniu pe care doriți să îl selectați.</p> <p>Valorile sau setările pot fi modificate cu butoanele săgeți sau cu zona dintre ele.</p>
<i>OK</i>	<p>De îndată ce apare o valoare, o indicație sau o setare, pe care o puteți confirma, butonul cu senzor <i>OK</i> luminează portocaliu.</p> <p>Prin selectarea acestui buton cu senzor accesați funcții precum cronometrul, salvați modificări ale valorilor sau setărilor sau confirmați indicații.</p>
	<p>Dacă nu se desfășoară niciun proces de gătire, cu acest buton cu senzor puteți seta oricând un cronometru (de ex. pentru fierberea ouălor).</p> <p>Dacă simultan se desfășoară un proces de gătire, puteți seta un cronometru, un timp de gătire și o oră de pornire sau oprire pentru procesul de gătire.</p>
	<p>Selectând acest buton cu senzor, puteți porni și opri iluminatul incintei cuptorului.</p> <p>În funcție de setarea selectată, sistemul de iluminat al incintei cuptorului se stinge după 15 secunde sau rămâne permanent aprins sau permanent stins.</p>

Simboluri

Pe afișaj apar următoarele simboluri:

Simbol	Semnificație
	Acest simbol marchează informațiile și indicațiile suplimentare de utilizare. Confirmați aceste ferestre cu informații cu butonul cu senzor OK.
	Cronometru
	Bifa marchează opțiunea activă.
	Unele setări, de ex. luminozitatea afișajului sau volumul, pot fi modificate cu ajutorul unei bare cu mai multe segmente.
	Funcția Blocare comenzi previne pornirea neintenționată a cuptorului (consultați capitolul „Setări“, secțiunea „Siguranță“).

Principiu de funcționare

Operați cuptorul prin zona de navigare, cu butoanele săgeți \wedge și \vee cu zona dintre acestea **|||||**.

De îndată ce apare o valoare, o indicație sau o setare, pe care o puteți confirma, butonul cu senzor *OK* luminează portocaliu.

Selectarea unui punct de meniu

- Atingeți butonul săgeată \wedge sau \vee sau glisați cu degetul în zona **|||||** spre dreapta sau spre stânga, până când apare punctul de meniu dorit.

Sfat: Dacă țineți apăsat un buton săgeată, lista de selecție se derulează automat mai departe, până când eliberați butonul săgeată.

- Confirmați selecția cu *OK*.

Modificarea setării într-o listă de selecție

Setarea actuală este marcată cu o bifă \checkmark .

- Atingeți butonul săgeată \wedge sau \vee sau glisați cu degetul **|||||** spre dreapta sau spre stânga, până când apare valoarea dorită sau setarea dorită.

- Confirmați cu *OK*.

Setarea este astfel salvată. Ajungeți înapoi în meniul superior.

Modificarea unei setări cu bara cu segmente

Unele setări sunt reprezentate printr-o bară cu segmente **■■■■■□□□**. Atunci când toate segmentele sunt pline, este selectată valoarea maximă.

Dacă niciun segment nu este plin, este selectată valoarea minimă sau setarea este dezactivată (de ex. în cazul volumului).

- Atingeți butonul săgeată \wedge sau \vee sau glisați cu degetul în zona **|||||** spre dreapta sau spre stânga, până când apare setarea dorită.

- Confirmați selecția cu *OK*.

Setarea este astfel salvată. Ajungeți înapoi în meniul superior.

Selectarea modului de operare sau funcției

Butoanele cu senzori ale modurilor de operare și funcțiilor (de ex. Altele ) se află deasupra afișajului (consultați capitolul „Utilizare“ și „Setări“).

- Atingeți butonul cu senzor al modului de operare sau al funcției dorite.

Butonul cu senzor de pe panoul de comandă luminează portocaliu.

- În moduri de operare sau funcții: Setăți valorile precum temperatura.
- La Altele : Răsfoiți prin listele de selecție, până când apare punctul de meniu dorit.
- Confirmați cu *OK*.

Schimbarea modului de operare

În timpul unui proces de gătire puteți trece într-un alt mod de operare.

Butonul cu senzor al funcției selectate până atunci luminează portocaliu.

- Atingeți butonul cu senzor al noului mod de operare sau al funcției.
- Selectați *Schimbare funcție?* și confirmați cu *OK*, dacă este necesar.

Apare modul de operare modificat și valorile recomandate aferente.

Butonul cu senzor al modului de operare modificat luminează portocaliu.

Răsfoiți prin Altele  în listele de selecție, până când apare punctul de meniu dorit.

Introducerea cifrelor

Cifrele care pot fi modificate sunt evidențiate.

- Atingeți butonul săgeată \wedge sau \vee sau glisați cu degetul în zona **|||■|||** spre dreapta sau spre stânga, până când cifra dorită este evidențiată.

Sfat: Dacă țineți apăsat un buton săgeată, valorile se derulează automat mai departe, până când eliberați butonul.

- Confirmați cu *OK*.

Cifra modificată va fi salvată. Ajungeți înapoi în meniul superior.

Dotări

Modelele descrise în aceste instrucțiuni de utilizare și instalare sunt enumerate pe verso.

Etichetă cu date tehnice

Eticheta cu date tehnice poate fi văzută cu ușa deschisă, pe cadrul frontal.

Pe această etichetă sunt înscrise modelul aparatului dumneavoastră, seria de fabricație, precum și datele de conectare (tensiune/frecvență/putere instalată).

Păstrați la îndemână aceste informații pentru ca atunci când aveți întrebări sau probleme, Miele să vă poată oferi asistență specifică.

Conținutul ambalajului

- Instrucțiuni de utilizare și instalare pentru operarea cuptorului
- Carte de rețete pentru programele automate și pentru diferitele funcții
- Șuruburi pentru fixarea cuptorului în dulapul de montare
- Diverse accesorii

Accesorii incluse și accesorii opționale

Dotările depind de model.

În principiu, cuptorul dumneavoastră dispune de ghidaje laterale, tavă universală și grătar de copt și prăjit (pe scurt: grătar).

În funcție de model, cuptorul dumneavoastră este echipat și cu alte accesorii menționate în acest document.

Toate accesoriile, precum și soluțiile de curățare și întreținere sunt concepute special pentru cuptoarele Miele.

Le puteți achiziționa prin magazinul online Miele, prin Serviciul Clienți Miele sau de la reprezentanța dvs. Miele.

Atunci când faceți comanda, indicați modelul cuptorului dumneavoastră și denumirea accesoriului dorit.

Ghidaje

Pe latura din stânga și din dreapta a incintei cuptorului se află ghidajele cu nivelurile  pentru introducerea accesoriului.

Denumirile nivelurilor pot fi citite pe cadrul frontal.

Fiecare nivel este format din 2 șine suprapuse.

Accesoriile (de ex. grătarul) se introduc în cuptor între cele două șine ale unui ghidaj.

Ghidajele telescopice FlexiClip (dacă sunt disponibile) se montează pe șina inferioară.

Ghidajele pot fi demontate (consultați capitolul „Curățare și întreținere”, secțiunea „Scoaterea ghidajelor laterale și a ghidajelor telescopice FlexiClip“).

Tava de copt, tava universală și grătar cu proeminențe de siguranță

Tavă de copt HBB 71:

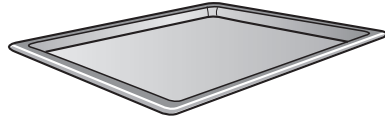

Tavă universală HUBB 71:

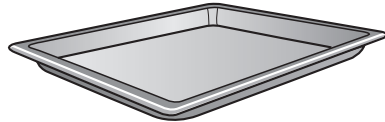

Grătar HBBR 72:

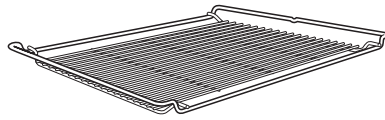

Întotdeauna introduceți aceste accesorii între șinele unui ghidaj, la nivelul dorit.

Introduceți întotdeauna grătarul cu suprafața de așezare în jos.

Aceste accesorii sunt prevăzute cu proeminențe de siguranță la mijloc. Acestea le împiedică să fie trase complet afară atunci când trebuie scoase doar parțial.

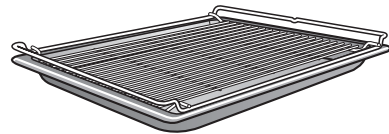

Dacă utilizați tava universală cu grătarul așezat deasupra, introduceți tava între șinele unui ghidaj; grătarul va sta deasupra.

Dotări

Ghidaje telescopice FlexiClip HFC 72

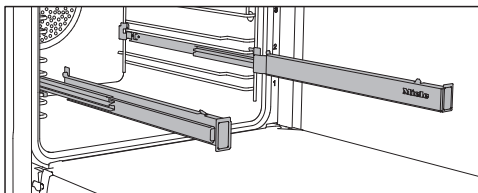

Puteți folosi ghidajele telescopice FlexiClip pe nivelurile 1–4.

Introduceți ghidajele telescopice FlexiClip complet în incintă, înainte de a așeza accesoriile.

Apoi accesoriile sunt asigurate automat între clemele de prindere frontale și posterioare și nu există riscul ca acestea să cadă.

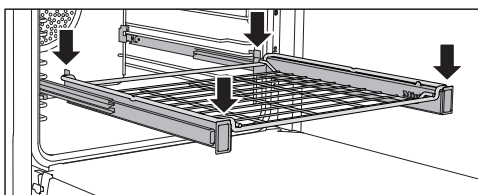
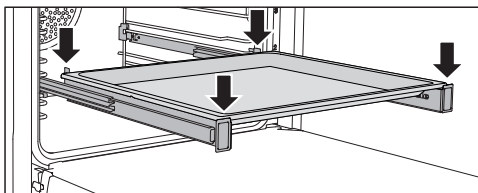

Ghidajele telescopice FlexiClip pot susține o greutate maximă de 15 kg.

Montarea și demontarea ghidajelor telescopice FlexiClip

⚠ Pericol de rănire ca urmare a suprafețelor fierbinți.

În timpul funcționării, cuptorul se încinge. Puteți suferi arsuri în contact cu elementele de încălzire, incinta cuptorului și accesoriile.

Lăsați elementele de încălzire, incinta și accesoriile să se răcească înainte de a monta și demonta ghidajele telescopice FlexiClip.

Ghidajele telescopice FlexiClip se montează între cele două șine care definesc un nivel de amplasare.

Ghidajul telescopic FlexiClip marcat cu logo-ul Miele se montează în partea dreaptă.

Când montați sau demontați ghidajele telescopice FlexiClip, **nu** le extindeți.

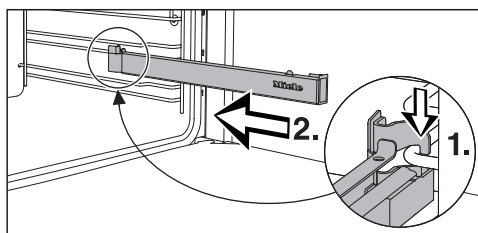

- Fixați ghidajul telescopic FlexiClip pe șina inferioară a unui nivel, în partea frontală (1.), apoi împingeți-l de-a lungul șinei în incinta cuptorului (2.).

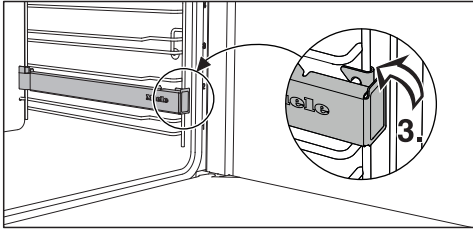

- Apoi fixați ghidajul telescopic FlexiClip pe șina inferioară a nivelului (3.).

Dacă ghidajele telescopice FlexiClip sunt greu de scos în afară după ce le-ați montat, este posibil să fie nevoie să le trageți o dată cu putere, pentru a le elibera.

Pentru a demonta un ghidaj telescopic FlexiClip, procedați după cum urmează:

- Introduceți complet ghidajul telescopic FlexiClip.

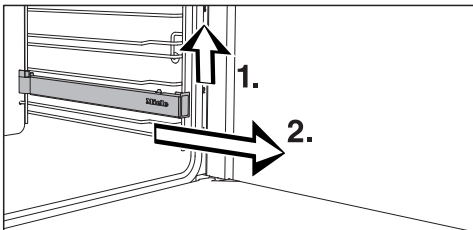

- Ridicați ghidajul telescopic FlexiClip în partea frontală (1.) și trageți-l afară de-a lungul șinei ghidajului, conform imaginii (2.).

Forme rotunde de copt



Forma de copt rotundă neperforată HBF 27-1 este recomandată pentru a prepara pizza, prăjituri din aluat dospit sau aluat pufos, tarte dulci și savuroase, deserturi gratinate, lipii sau prăjituri și pizza congelate.

Forma de copt rotundă perforată HBFP 27-1 a fost concepută special pentru prepararea produselor de brutărie din aluat proaspăt dospit și aluat cu ulei și brânză de vaci Quark, pâine și chifle. Perforarea fină permite rumenirea pe partea inferioară.

O puteți folosi și pentru uscare/deshidratare.

Suprafața emailată a ambelor forme de copt este tratată cu email PerfectClean (Curățare perfectă).

- Introduceți grătarul și așezați forma de copt rotundă pe grătar.

Dotări

Tavă de copt gourmet, perforată HBBL 71

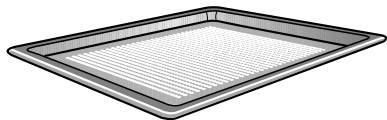

Tava de copt gourmet perforată a fost concepută special pentru prepararea produselor de brutărie din aluat proaspăt dospit și aluat cu ulei și brânză de vaci Quark, pâine și chifle.

Perforarea fină permite rumenirea pe partea inferioară.

Puteți folosi tava de copt gourmet și pentru uscare/deshidratare.

Suprafața emailată este tratată cu email PerfectClean (Curățare perfectă).

Aceleași posibilități de utilizare le are și **forma de copt rotundă, perforată HBFP 27-1.**

Piatră de copt HBS 60

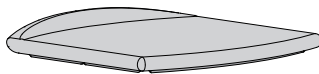

Cu piatra de copt obțineți un rezultat optim de coacere la produsele care trebuie să aibă o bază crocantă, de exemplu pizza, quiche, pâine, chifle, produse de patiserie picante etc.

Piatra de copt este o placă ceramică, glazurată, rezistentă la foc. Pentru așezarea și scoaterea preparatelor este disponibilă o paletă din lemn neprelucrat.

- Introduceți grătarul și așezați piatra de copt pe grătar.

Tavă de gril și prăjire HGBB 71

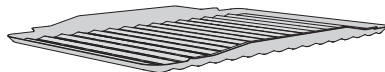

Tava de gril și prăjire se amplasează în tava universală.

Sucurile de la mâncarea gătită sunt colectate. Acest lucru împiedică stropirea și murdărirea cuptorului. Sucurile pot fi apoi folosite pentru a prepara diverse sosuri.

Suprafața emailată este tratată cu email PerfectClean (Curățare perfectă).

Tăvi gourmet HUB capace de tăvi HBD

Spre deosebire de alte tăvi, tăvile gourmet Miele pot fi introduse direct pe ghidajele laterale. Ca și grătarul, ele sunt prevăzute cu proeminențe de siguranță. Suprafața tăvilor este prevăzută cu un strat anti-adeziv.

Tăvile gourmet sunt disponibile cu diferite adâncimi. Lățimea și înălțimea sunt întotdeauna la fel.

Capace potrivite sunt disponibile separat. La achiziționare, indicați denumirea modelului.

Adâncime: 22 cm Adâncime: 35 cm

HUB 5000-M
HUB 5001-M*

HUB 5001-XL*

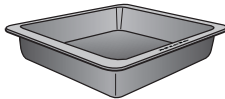
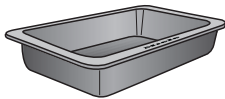

HBD 60-22

HBD 60-35

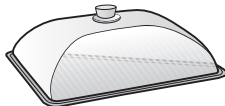
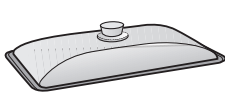

Mâner HEG

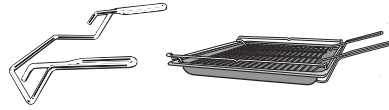

Mânerul facilitează scoaterea tăvii universale, a tăvii de copt și a grătarului din cuptor.

Accesorii pentru curățare și întreținere

- Lavetă universală din microfibre Miele
- Detergent Miele pentru cuptor

* adecvată pentru plitele cu inducție

Dotări

Funcții

- Folosirea diverselor funcții pentru coacere, prăjire și gătire la gril
- Afișarea orei exacte
- Cronometru
- Pornirea sau oprirea automată a programelor de gătire
- Selectarea setărilor individuale
- Folosirea programelor automate

Dispozitive de siguranță

- **Funcția Blocare comenzi** 
(consultați capitolul „Setări”, secțiunea „Aspecte tehnice“)
- **Blocare butoane**
(consultați capitolul „Setări”, secțiunea „Aspecte tehnice“)
- **Ventilator de răcire**
(consultați capitolul „Setări”, secțiunea „Funcționarea prelungită a ventilatorului de răcire“)
- **Oprire de siguranță**
Oprirea de siguranță este activată automat când cuptorul a fost utilizat pentru o perioadă neobișnuit de lungă. Perioada de timp depinde de funcția selectată.
- **Ușă cu orificii de aerisire**
Ușa este realizată din panouri de sticlă acoperite parțial cu strat de reflectare a căldurii. Când cuptorul este în funcțiune, aerul circulă prin ușă, pentru a menține panoul exterior rece.
Puteți demonta ușa pentru a o curăța (consultați capitolul „Curățare și întreținere“).
- **Dispozitiv de blocare a ușii** pentru piroliză
Când începe curățarea pirolitică, ușa este blocată din motive de siguranță. Ușa este deblocată abia după ce temperatura din incinta cuptorului a scăzut sub 280 °C.

Suprafețe tratate cu email PerfectClean (Curățare perfectă)

Suprafețele tratate cu email PerfectClean sunt caracterizate prin efectul anti-adeziv și posibilitatea de curățare extrem de ușoară.

Alimentele preparate se desprind ușor. Depunerile după operațiunile de coacere sau prăjire pot fi îndepărtate ușor.

Puteți tăia și toca alimentele pe suprafețele tratate cu email PerfectClean.

Nu utilizați cuțite ceramice, deoarece acestea zgârie suprafața tratată cu email PerfectClean.

Suprafețele tratate cu email PerfectClean se întrețin ca și cele de sticlă. Consultați instrucțiunile din capitolul „Curățare și întreținere” pentru a beneficia pe termen lung de avantajele efectului anti-adeziv și de curățarea extrem de facilă.

Suprafețe tratate cu email PerfectClean (Curățare perfectă):

- Tavă universală
- Tavă de copt
- Tavă de gril și prăjire
- Tavă de copt gourmet, perforată
- Formă de copt rotundă, perforată
- Formă de copt rotundă

Accesorii care suportă piroliza

Consultați instrucțiunile din capitolul „Curățare și întreținere”.

Următoarele accesorii pot să rămână în cuptor în timpul procesului de curățare pirolitică:

- Ghidaje
- Ghidaje telescopice FlexiClip HFC 72
- Grătar

Prima punere în funcțiune

Setări de bază

Pentru prima punere în funcțiune trebuie să efectuați următoarele setări. Ulterior puteți modifica din nou aceste setări (consultați capitolul „Setări”).

 Pericol de rănire ca urmare a suprafețelor fierbinți.

În timpul funcționării, cuptorul se încinge.

Din motive de siguranță, acest aparat trebuie încastrat înainte de utilizare.

Dacă cuptorul este conectat la rețeaua electrică, acesta pornește automat.

Setarea limbii

- Selectați limba dorită.

Dacă din greșeală ați selectat o limbă pe care nu o cunoașteți, urmați instrucțiunile din capitolul „Setări”, secțiunea „Limba ”.

Setarea țării

- Selectați țara dorită.

Setarea orei exacte

- Setați orele și minutele.
- Confirmați cu *OK*.

Finalizarea primei puneri în funcțiune

- Dacă este cazul, urmați restul instrucțiunilor de pe afișaj.

Prima punere în funcțiune este finalizată.

Încălzirea inițială a cuptorului

La prima încălzire a cuptorului pot apărea mirosuri neplăcute. Eliminați aceste mirosuri prin încălzirea cuptorului gol timp de minimum o oră.

În timpul încălzirii asigurați o bună aerisire a bucătăriei. Evitați pătrunderea mirosurilor în alte încăperi.

- Îndepărtați eventualele etichete adezive sau folii de protecție de pe cuptor și accesorii.
- Înainte de încălzire, ștergeți incinta cuptorului cu o cârpă umedă pentru a îndepărta praful și resturile de ambalaje.
- Montați ghidajele telescopice Flexi-Clip (dacă sunt disponibile) pe ghidajele laterale și introduceți toate tăvile și grătarul.
- Porniți cuptorul cu butonul de Pornire/Oprire ①.

Selectați o funcție de gătire **apare**.

- **Selectați Ventilator plus** .

Apare temperatura recomandată (160 °C).

Încălzirea incintei cuptorului, iluminatul și ventilatorul de răcire pornesc.

- Selectați temperatura maximă posibilă (250 °C).
- Confirmați cu **OK**.

Încălziți cuptorul minimum o oră.

- Opriți cuptorul după cel puțin o oră cu butonul de Pornire/Oprire ①.

Curățarea incintei cuptorului după încălzirea inițială

 Pericol de rănire ca urmare a suprafețelor fierbinți.

În timpul funcționării, cuptorul se încinge. Puteți suferi arsuri în contact cu elementele de încălzire, incinta cuptorului și accesorii.





Lăsați elementele de încălzire, incinta cuptorului și accesorii să se răcească înainte de a le curăța.

- Scoateți din cuptor toate accesorii și spălați-le manual (consultați capitolul „Curățare și întreținere“).
- Curățați incinta cuptorului cu apă caldă, detergent lichid de vase pentru spălare manuală și un burete absorbant curat sau o lavetă din microfibre, umedă și curată.
- Apoi ștergeți suprafețele cu o lavetă moale.

Închideți ușa aparatului abia atunci când incinta cuptorului este complet uscată.

Setări

Prezentarea generală a setărilor

Opțiune de meniu	Setări posibile
Limbă 	... deutsch english ... Țară
Oră curentă	Afișare activat* dezactivat Regim de noapte Format ceas 12 ore 24 ore* Setare
Sistem de iluminat	activat „pornit“ timp de 15 sec.* dezactivat
Afișaj	Luminozitate  QuickTouch activat dezactivat*
Volum sonor	Tonuri alarmă sonoră Melodii*  Ton solo  Ton butoane  Melodii activat* dezactivat
Unități de măsură	Temperatură °C* °F
Booster	activat* dezactivat
Temperaturi recomandate	
Piriliză recomandată	activat dezactivat*
Timp extins ventilat răcire	cu temp. controlată* Cu durată determinată



* Setare din fabricație

Opțiuni de meniu	Setări posibile
Siguranță	Blocare butoane activat dezactivat* Blocare comenzi  activat dezactivat*
Versiune software	
Reprezentanță	Regim demo activat dezactivat*
Setări implicite	Setări aparat Temperaturi recomandate

* Setare din fabricație

Setări

Accesarea meniului „Setări“

În meniul Altele  | Setări  puteți să vă personalizați cuptorul, adaptând setările din fabricație în funcție de nevoile dumneavoastră.

- Selectați Altele .
- Selectați Setări .
- Selectați setarea dorită.



Puteți verifica ori modifica setările.

Setările nu pot fi modificate în timpul derulării unui program de gătire.

Limbă

Puteți să selectați limba și țara dumneavoastră.

După ce ați selectat și ați confirmat limba, afișajul va prezenta informațiile în limba selectată.

Sfat: Dacă din greșeală ați selectat o limbă pe care nu o înțelegeți, selectați butonul cu senzor . Orientați-vă după simbolul , pentru a ajunge din nou în submeniul Limbă .

Oră curentă

Afișare

Selectați modul de afișare a orei exacte pentru cuptorul oprit:

- activat
Ora este vizibilă în permanență pe afișaj.
Dacă selectați și setarea Afișaj | Quick-Touch | activat, toate butoanele cu senzori reacționează imediat la atingere.
Dacă selectați și setarea Afișaj | Quick-Touch | dezactivat, trebuie să porniți cuptorul înainte de a-l putea utiliza.
- dezactivat
Afișajul este stins pentru a economisi energie. Trebuie să porniți cuptorul înainte de a-l putea utiliza.
- Regim de noapte
Pentru a economisi energie, ora curentă este afișată numai între orele 5 și 23. În restul timpului afișajul este stins.

Format ceas



Puteți alege afișarea orei curente în format de 24 sau de 12 ore (24 ore sau 12 ore).

Setare

Setați orele și minutele.

În cazul unei pene de tensiune, ora va fi reafișată imediat după revenirea tensiunii. Ora este memorată timp de aprox. 150 de ore.



Sistem de iluminat

- activat
Sistemul de iluminat al incintei cuptorului stă pornit pe toată durata programului de gătire.
- „pornit” timp de 15 sec.
Sistemul de iluminat al incintei cuptorului se oprește după 15 secunde în timpul unui program de gătire. Selectând butonul cu senzor , porniți din nou sistemul de iluminat din incinta cuptorului pentru 15 secunde.
- dezactivat
Sistemul de iluminat al incintei cuptorului este oprit. Selectând butonul cu senzor , porniți sistemul de iluminat din incinta cuptorului pentru 15 secunde.

Afișaj

Luminozitate

Luminozitatea afișajului este reprezentată printr-o bară cu segmente.

-  luminozitate maximă
-  luminozitate minimă

QuickTouch

Selectați cum doriți să reacționeze butoanele cu senzori atunci când cuptorul este oprit:

- activat
Dacă ați selectat și setarea Oră curentă | Afișare | activat oder Regim de noapte, butoanele cu senzori reacționează și atunci când cuptorul este oprit.
- dezactivat
Indiferent de setarea Oră curentă | Afișare, butoanele cu senzori reacționează doar atunci când cuptorul este pornit, precum și pentru o anumită durată după oprirea cuptorului.

Volum sonor



Tonuri alarmă sonoră

Dacă semnalele sonore sunt activate, după atingerea temperaturii setate și după expirarea timpului setat este emis câte un semnal.

Melodii

La finalul unui program se aude de mai multe ori o melodie.



Volumul aceste melodii este reprezentat printr-o bară cu segmente.

-  volum maxim
-  melodia este dezactivată

Ton solo



La finalul unui program se aude un sunet continuu pentru un anumit timp.

Înălțimea acestui sunet este reprezentată printr-o bară cu segmente.

-  înălțime maximă a sunetului
-  înălțime minimă a sunetului

Ton butoane

Volumul sunetului butoanelor, care se aude la fiecare selectare a unui buton cu senzor, este reprezentat printr-o bară cu segmente.

-  volum maxim
-  tonul butoanelor este dezactivat

Melodii

Puteți să activați sau să dezactivați melodia care se aude la atingerea butonului de Pornire/Oprire .

Setări

Unități de măsură

Temperatură

Puteți seta temperatura în grade Celsius (°C) sau grade Fahrenheit (°F).

Booster

Funcția **Booster** servește la încălzirea rapidă a incintei cuptorului.

– activat

Funcția **Booster** este pornită automat în timpul etapei de încălzire a unui program de gătire. Elementul superior de încălzire/elementul de încălzire pentru gril, elementul de încălzire inferior și ventilatorul încălzesc simultan incinta cuptorului la temperatura dorită.

– dezactivat

Funcția **Booster** este dezactivată în timpul etapei de încălzire. Doar elementele de încălzire aferente funcției preîncălzesc incinta cuptorului.

Temperaturi recomandate

Dacă lucrați frecvent cu temperaturi diferite de cele recomandate, este indicat să modificați temperaturile recomandate.

După ce ați selectat punctul de meniu, pe afișaj apare lista de selecție a funcțiilor cu temperaturile recomandate.

- Selectați funcția dorită.
- Modificați temperatura recomandată.
- Confirmați cu **OK**.

Piroliză recomandată

Puteți seta dacă doriți să apară recomandarea pentru efectuarea pirolizei (activat) sau nu (dezactivat).

Timp extins ventilat răcire

Ventilatorul de răcire va continua să funcționeze un timp după ce cuptorul a fost oprit, pentru a împiedica acumularea de umezeală în cuptor, pe panoul de comandă sau în unitatea de montare a cuptorului.

– cu temp. controlată

Ventilatorul de răcire se oprește atunci când temperatura din cuptor este mai joasă de aprox. 70 °C.

– Cu durată determinată

Ventilatorul de răcire se oprește după aprox. 25 de minute.

Condensul poate duce la deteriorarea unității de montare și a blatului și la corodarea incintei cuptorului.

Atunci când păstrați alimente în cuptor, la setarea **Cu durată determinată** crește nivelul umidității, ducând la formarea condensului pe panoul de comandă și pe mobilierul adiacent de bucătărie, precum și la formarea picăturilor de umezeală sub blat.

Nu păstrați alimente la cald cu setarea **Cu durată determinată**.

Siguranță

Blocare butoane

Blocarea butoanelor împiedică oprirea sau modificarea neintenționată a unui program de gătire. Dacă blocarea butoanelor este activată, toate butoanele cu senzori și câmpurile de pe afișaj sunt blocate pentru câteva secunde după pornirea unui program de gătire, cu excepția butonului de Pornire/Oprire ①.

– activat

Blocarea butoanelor este activată. Atingeți butonul cu sensor OK timp de cel puțin 6 secunde, pentru a dezactiva pentru scurt timp blocarea butoanelor.

– dezactivat

Blocarea butoanelor este dezactivată. Toate butoanele cu senzori reacționează imediat la selecție.

Blocare comenzi

Funcția Blocare comenzi previne pornirea neintenționată a cuptorului.

Cronometrul poate fi folosit în timp ce funcția Blocare comenzi este activată.

Funcția Blocare comenzi rămâne activată chiar și după o pană de curent.

– activat

Funcția Blocare comenzi este activată. Înainte de a putea folosi cuptorul, atingeți butonul cu sensor OK timp de cel puțin 6 secunde.

– dezactivat

Funcția Blocare comenzi este dezactivată. Cuptorul poate fi utilizat ca de obicei.

Versiune software

Versiunea de software este concepută pentru Serviciul Clienți Miele. Pentru utilizarea privată a aparatului nu aveți nevoie de aceste informații.

Reprezentanță

Această funcție este concepută pentru reprezentanțele care doresc să demonstreze funcționarea aparatului fără a folosi elementele de încălzire. Nu aveți nevoie de această opțiune pentru uz casnic.

Regim demo

Dacă porniți cuptorul cu regimul demo activat, apare mesajul Regim demo activat. Cuptorul nu se încălzește.

– activat

Puteți să activați regimul demo atingând butonul cu sensor OK timp de minimum 4 secunde.

– dezactivat

Puteți să dezactivați regimul demo atingând butonul cu sensor OK timp de minimum 4 secunde. Cuptorul poate fi utilizat ca de obicei.

Setări implicite

– Setări aparat

Toate setările vor fi resetate la valorile implicite din fabricație.

– Temperaturi recomandate

Temperaturile recomandate care au fost modificate vor fi resetate la valorile implicite din fabricație.

Cronometru

Utilizarea funcției Cronometru

Cronometrul  poate fi utilizat la cronometrarea oricărei activități din bucătărie, de ex. fierberea ouălor.

Puteți folosi cronometrul concomitent cu un alt program cronometrat (de ex. pentru a vă reaminti să adăugați condimente sau apă).

- Puteți seta cronometrul pentru o durată maximă de 59 minute și 59 secunde.

Sfat: Într-o funcție cu aport de umiditate folosiți cronometrul pentru a vă aminti să declanșați manual jeturile de aburi la momentul dorit.

Setarea cronometrului

Dacă ați selectat setarea Afișaj | Quick-Touch | dezactivat, porniți cuptorul pentru a seta cronometrul. Va fi afișată numărătoarea inversă a cronometrului cu cuptorul oprit.

Exemplu: Doriți să fierbeți ouă și setați un cronometru de 6 minute și 20 de secunde.

- Selectați butonul cu senzor .
 - Dacă simultan se desfășoară un program de gătire, selectați Cronometru.
- Apare solicitarea Setare 00:00 min.
- Cu ajutorul zonei de navigare, setați 06:20.
 - Confirmați cu OK.

Cronometrul va fi salvat.

Dacă cuptorul este oprit, în locul orei curente apar  și numărătoarea inversă a cronometrului.

Dacă simultan se desfășoară un program de gătire **fără** timp de gătire setat, apar  și numărătoarea inversă a cronometrului, de îndată ce a fost atinsă temperatura setată.

Dacă simultan se desfășoară un program de gătire **cu** timp de gătire setat, cronometrul se derulează în fundal, deoarece timpul de gătire are prioritate la afișare.

Dacă vă aflați într-un meniu, cronometrul se derulează pe fundal.

După expirarea timpului clipește , începe numărătoarea crescătoare a timpului și se aude un semnal.

- Selectați butonul cu senzor .
 - Confirmați cu OK, dacă este necesar.
- Semnalele optice și acustice vor fi oprite.

Modificarea cronometrului

- Selectați butonul cu senzor .
- Dacă simultan se desfășoară un program de gătire, selectați Cronometru.
- Selectați modificați.
- Confirmați cu OK.

Este afișat cronometrul.

- Modificați timpul setat pentru cronometru.
- Confirmați cu OK.











Timpul modificat pentru cronometru va fi memorat.

Ștergerea cronometrului

- Selectați butonul cu senzor .
- Dacă simultan se desfășoară un program de gătire, selectați Cronometru.
- Selectați ștergeți.
- Confirmați cu OK.





Cronometrul va fi șters.

Meniul principal și submeniuri

Meniu	Valoare recomandată	Interval
Funcții		
Ventilator plus 	160 °C	30–250 °C
Încălzire super.-infer. 	180 °C	30–280 °C
Încălzire inferioară 	190 °C	100–280 °C
Prăjire automată 	160 °C	100–230 °C
Coacere intensivă 	170 °C	50–250 °C
Gril complet 	240 °C	200–300 °C
Gril cu ventilator 	200 °C	100–260 °C
Piroliză 		
Programe automate 		
Altele 		
Eco-Ventilator plus	190 °C	100–250 °C
Decongelare	25 °C	25–50 °C
Setări 		

Sfaturi pentru economisirea energiei

Programe de gătire

- Utilizați pe cât posibil programele automate pentru prepararea alimentelor.
- Scoateți din incinta cuptorului toate accesoriile de care nu aveți nevoie pentru un program de gătire.
- Selectați în general temperatura mai scăzută indicată în rețetă sau tabelul de gătit și verificați alimentele după timpul mai scurt indicat.
- Preîncălziți incinta cuptorului numai dacă acest lucru este necesar conform rețetei.
- Pe cât posibil, nu deschideți ușa în timpul unui program de gătire.
- Vă recomandăm să folosiți forme de copt mate, închise la culoare și vase de gătit din materiale nereflectorizante (oțel emailat, sticlă termorezistentă, fontă de aluminiu tratată). Materialele deschise la culoare, cum ar fi oțelul inox sau aluminiul reflectă căldura, care ajunge cu mai mare dificultate la alimente. Nu acoperiți și baza incintei cuptorului sau grătarul cu folie de aluminiu termoreflectorizantă.
- Supravegheați timpul de gătire pentru a evita irosirea energiei în timpul gătitului. Setati un timp de gătire sau folosiți un termometru pentru alimente, dacă există.
- Pentru multe preparate puteți să folosiți funcția Ventilator plus . Puteți să gătiți la temperaturi mai scăzute decât cu Încăzire super.-infer. , deoarece căldura este distribuită imediat în incinta cuptorului. În plus, puteți să gătiți simultan pe mai multe niveluri.
- Eco-Ventilator plus  este o funcție inovatoare, adecvată pentru cantități mici, de ex. pizza congelată, chifle semipreparate sau biscuiți, dar și pentru preparate din carne și fripturi. Gătiți cu economie de energie și utilizare optimă a căldurii. La gătirea pe un nivel economisiți până la 30% energie, iar rezultatele sunt la fel de bune. Nu deschideți ușa în timpul programului de gătire.
- Pentru preparate la gril utilizați pe cât posibil funcția Gril cu ventilator . Astfel gătiți la gril la temperaturi mai scăzute decât în alte funcții de gril, în condițiile selectării temperaturii maxime.
- Dacă este posibil, gătiți mai multe preparate simultan. Așezați preparatele unul lângă altul sau pe niveluri diferite.
- Dacă nu le puteți găti simultan, gătiți preparatele imediat unul după altul pentru a folosi căldura cuptorului.

Folosirea căldurii reziduale

- La programe cu temperaturi de peste 140 °C și durate de gătire de peste 30 de minute, cu 5 minute înainte de terminarea programului puteți să reduceți temperatura la temperatura minimă reglabilă. Căldura reziduală disponibilă este suficientă pentru a termina de gătit alimentele. Nu opriți în niciun caz cuptorul (consultați capitolul „Indicații de siguranță și avertizări”).
- Dacă ați introdus un timp de gătire pentru un program de gătire, încălzirea incintei cuptorului se oprește automat la scurt timp înainte de terminarea programului de gătire. Căldura reziduală din cuptor este suficientă pentru a finaliza procesul de gătire.
- Cel mai bine este să porniți piroliza imediat după un program de gătire. Căldura reziduală existentă reduce consumul de energie.

Ajustarea setărilor

- Pentru comenzi, selectați setarea Afișaj | QuickTouch | dezactivat, pentru a reduce consumul de energie.
- Pentru iluminatul incintei cuptorului selectați setarea Sistem de iluminat | dezactivat sau „pornit” timp de 15 sec.. Puteți să reporniți iluminatul incintei oricând atingând butonul cu senzor .

Mod de economisire a energiei

Din considerente de reducere a consumului de energie, cuptorul se oprește automat dacă nu este în curs niciun program de gătire și nu este apăsat niciun buton. Este afișată ora sau pe afișaj nu apare nicio informație (consultați capitolul „Setări”).

Utilizare

- Porniți cuptorul.

Apare meniul principal.

- Introduceți preparatul în incinta cuptorului.
- Selectați funcția dorită.

Mai întâi apare funcția și apoi temperatura recomandată.

- Dacă este necesar, modificați temperatura recomandată.

Temperatura recomandată este memorată în câteva secunde. Puteți modifica ulterior temperatura cu ajutorul butoanelor săgeți.

- Confirmați cu *OK*.

Este afișată temperatura reală și începe etapa de încălzire.

Puteți urmări creșterea temperaturii. La prima atingere a temperaturii selectate se aude un semnal.

- După programul de gătire, selectați butonul cu senzor al funcției selectate, pentru a încheia programul de gătire.
- Scoateți mâncarea din incinta cuptorului.
- Opriți cuptorul.



Modificarea valorilor și setărilor pentru un program de gătire

De îndată ce un program de gătire începe să se deruleze, puteți modifica, în funcție de funcție, valorile sau setările pentru acel program.

În funcție de funcție, puteți modifica următoarele setări:

- Temperatură
- Timp gătire
- Oră final
- Oră start

Modificarea temperaturii

Puteți seta definitiv temperatura recomandată cu ajutorul Altele  | Setări  | Temperaturi recomandate în funcție de preferințele dumneavoastră culinare.

- Selectați butonul săgeată \wedge sau \vee sau glisați cu degetul  spre dreapta sau spre stânga.

Pe afișaj apare temperatura de referință.

- Modificați temperatura de referință cu ajutorul zonei de navigare.

Temperatura se modifică în pași de câte 5 °C.

- Confirmați cu *OK*.

Programul de gătire este continuat cu temperatura de referință modificată.

Setarea timpului de gătire



Rezultatul gătirii poate fi influențat negativ dacă între introducerea preparatului și momentul pornirii programului trece un timp îndelungat. Alimentele proaspete își pot schimba culoarea și chiar se pot strica.

În cazul coacerii, aluatul se poate usca, iar eficiența agentului de afânare scade.



Selectați un timp cât mai scurt posibil până la pornirea programului de gătire.

Ați introdus preparatul în cuptor, ați selectat o funcție și setările necesare, precum o temperatură.

Programând Timp gătire, Oră final sau Oră start cu ajutorul butonului cu senzor  puteți opri automat programul de gătire sau îl puteți porni și opri.

- Timp gătire
Programați timpul de care are nevoie o mâncare pentru a fi gătită. După expirarea acestui timp încălzirea incintei cuptorului se va opri automat. Timpul maxim de gătire care poate fi setat depinde de funcția selectată.
 - Oră final
Stabiliți ora la care să se termine un program de gătire. Încălzirea incintei cuptorului se va opri automat la ora stabilită.
 - Oră start
Această funcție apare în meniu abia după ce ați setat Timp gătire sau Oră final. Cu Oră start stabiliți ora la care să înceapă un program de gătire. Încălzirea incintei cuptorului va porni automat la ora stabilită.
- Selectați butonul cu senzor .
 - Setati timpii doriți.
 - Confirmați cu *OK*.
 - Selectați butonul cu senzor , pentru a reveni la meniul funcției selectate.



Modificarea unor timpi de gătire setați

- Selectați butonul cu senzor .
- Selectați timpul dorit.
- Confirmați cu *OK*.
- Selectați modifi cați.
- Modificați timpul setat.
- Confirmați cu *OK*.
- Selectați butonul cu senzor , pentru a reveni la meniul funcției selectate.

În caz de pană de curent, setările se șterg.

Utilizare

Ștergerea unor timpi de gătire setați

- Selectați butonul cu senzor .
- Selectați timpul dorit.
- Confirmați cu *OK*.
- Selectați ștergeți.
- Confirmați cu *OK*.
- Selectați butonul cu senzor , pentru a reveni la meniul funcției selectate.

Dacă ștergeți Timp gătire, timpii setați pentru Oră final și Oră start vor fi, de asemenea, șterși.

Dacă ștergeți Oră final sau Oră start, programul de gătire pornește cu timpul de gătire setat.

Anularea programului de gătire

- Selectați butonul cu senzor al funcției alese sau butonul cu senzor .
- Atunci când apare Anulați procesul, confirmați cu *OK*.



Apoi opriți încălzirea și iluminatul incinței cuptorului. Timpii de gătire setați se șterg.

Apare meniul principal.

Preîncălzirea incinței cuptorului



Funcția *Booster* servește la încălzirea rapidă a incinței cuptorului în câteva moduri de operare.



Preîncălzirea incinței cuptorului este necesară doar la un număr redus de preparate.

- Puteți introduce majoritatea preparatelor în cuptorul rece, pentru a folosi căldura chiar din timpul etapei de încălzire.
- La următoarele preparate și funcții este necesar să preîncălziți incinta cuptorului:
 - aluaturi de pâine neagră precum și roastbeef și file cu funcțiile Ventilator plus  și Încăzire super.-infer. 
 - prăjituri și produse de patiserie cu timp de gătire scurt (până la aprox. 30 de minute) precum și aluaturi sensibile (de ex. pandișpan) cu funcția Încăzire super.-infer.  (fără funcția *Booster*)

Booster

Funcția **Booster** servește la încălzirea rapidă a incintei cuptorului.

Din fabricație, această funcție este activată pentru următoarele moduri de operare (Altele  | Setări  | **Booster** | activat):

- Ventilator plus 
- Încălzire super.-infer. 
- Prăjire automată 

Dacă setați o temperatură de peste 100 °C și funcția **Booster** este activată, incinta cuptorului este încălzită cu o etapă rapidă de încălzire, la temperatura setată. Elementul superior de încălzire/elementul de încălzire pentru gril, elementul de încălzire inelar și ventilatorul pornesc simultan.

Aluaturile sensibile (de ex. pandișpan, fursecuri) se vor rumeni prea repede în partea de sus cu funcția **Booster**.

La aceste preparate, dezactivați funcția **Booster**.

Dezactivarea **Booster** pentru un program de gătire

- **Selectați setarea **Booster** | dezactivat, înainte de a selecta funcția dorită.**

Funcția **Booster** este dezactivată în timpul etapei de încălzire. Doar elementele de încălzire aferente funcției preîncălesc incinta cuptorului.

Dacă ulterior doriți din nou să porniți un program de gătire cu funcția **Booster**, **selectați setarea **Booster** | activat, pentru a reactiva funcția.**

Programe automate

Numeroasele programe automate vă ghidează confortabil și sigur spre un rezultat de gătire optim.

Categorii

Pentru o mai bună vizibilitate, programele automate  sunt sortate în funcție de categorii. Dumneavoastră doar alegeți programul automat potrivit pentru preparatul pe care doriți să îl obțineți și urmați indicațiile de pe afișaj.

Utilizarea programelor automate

■ **Selectați Programe automate** .

Apare lista de selecție.

■ **Selectați categoria dorită** (de ex. Prăjituri).

Apar programele automate disponibile în categoria selectată.

■ **Selectați programul automat dorit.**

■ **Urmați instrucțiunile de pe afișaj.**

Indicații privind utilizarea

- Rețetele furnizate au rol orientativ pentru folosirea programelor automate. Cu programele respective pot fi preparate și rețete similare cu cantități diferite.
- Înainte de a porni un program automat, lăsați cuptorul să se răcească la temperatura camerei.
- La unele programe automate trebuie așteptat până când cuptorul se preîncălzește, înainte de a introduce mâncarea în cuptor. Pe afișaj apare un mesaj cu indicarea timpului.
- La unele programe automate, după o parte din timpul de gătire, trebuie adăugat lichid. Pe afișaj apare un mesaj cu indicarea timpului (de ex. Adăugați lichid).
- Durata programului automat indicată pe afișaj este o durată aproximativă. În funcție de derularea programului de gătire, această durată poate fi mai scurtă sau mai lungă. Timpul de gătire se poate modifica în funcție de temperatura inițială a cărnii.

În acest capitol găsiți informații despre următoarele programe:

- Decongelare
- Gătire lentă
- Fierbere
- Produse congelate/mâncăruri semi-preparate

Decongelare

Atunci când produsul congelat este decongelat delicat, vitaminele și substanțele nutritive se păstrează în mare parte.

- **Selectați** Altele .
- **Selectați** Decongelare.
- **Modificați** eventual temperatura recomandată.

Aerul din incinta de gătire este recirculat și produsul congelat este decongelat delicat.

 Pericol de infecție ca urmare a formării germenilor.

Germeii precum salmonellele pot provoca toxiinfecții alimentare grave.

La decongelarea peștelui și cărnii (în special cea de pasăre) trebuie să respectați cu strictețe curățenia.

Nu utilizați lichidul provenit din decongelare.

Preparați alimentele imediat după decongelare.

Sfaturi

- Decongețați alimentele congelate fără ambalaj pe tava universală sau într-un castron.
- Pentru decongelarea cărnii de pasăre folosiți o tavă universală cu grătarul așezat deasupra. Carnea nu intră în contact cu lichidul provenit din decongelare.
- Carnea, carnea de pasăre sau peștele nu trebuie decongelate complet înainte de a fi gătite. Este suficient dacă alimentele sunt decongelate la suprafață. Suprafața este suficient de moale pentru a se pătrunde cu condimentele.

Programe suplimentare

Gătire lentă

Gătirea lentă este ideală pentru bucățile sensibile de carne de vită, porc, vițel sau miel, care trebuie gătite cu multă precizie.

Bucata de carne este încălzită foarte rapid și apoi este călită uniform pe toate părțile.

Apoi introduceți bucata de carne în cuptorul preîncălzit, unde este gătită delicat, la temperatură scăzută și cu o durată de gătire mai lungă.

Astfel carnea se frăgezește. Zeama din interior începe să circule și se distribuie uniform până în straturile exterioare. Produsul gătit este foarte fraged și suculent.

- Utilizați numai carne bine tranșată, slabă, fără tendoane și margini de grăsime. Este necesară dezosarea prealabilă.
- Pentru prăjirea inițială folosiți grăsime încinsă la temperaturi foarte ridicate (de exemplu unt topit, ulei alimentar).
- Nu acoperiți carnea pe parcursul gătirii.

Timpul de gătire este de aprox. 2–4 ore și depinde de greutatea, mărirea și gradul de gătire dorit al bucății de carne.

- După ce programul de gătire s-a încheiat, puteți tăia carnea imediat. Nu este necesar un timp de odihnă.
- Mențineți carnea caldă în incinta cuptorului până când o așezați pe farfurii. Rezultatul gătirii nu este afectat.

- Așezați carnea pe farfurii preîncălzite și serviți-o cu sos foarte fierbinte, ca să nu se răcească prea repede. Carnea are o temperatură optimă de consum.

Folosirea Încăzire super.-infer.

Orientați-vă după datele din tabelele de gătire de la finalul acestui document.

Folosiți o tavă universală cu grătarul așezat deasupra.
La preîncălzire, dezactivați funcția Booster.

- Introduceți tava universală cu grătarul pe nivelul 2.
- Selectați funcția Încăzire super.-infer.  și o temperatură de 120 °C fără funcția Booster.
- Preîncălziți incinta cuptorului împreună cu tava universală și grătarul timp de aproximativ 15 minute.
- În timp ce incinta cuptorului se preîncălzește, prăjiți bine bucata de carne pe toate părțile, pe plită.

 Pericol de arsuri la suprafețele fierbinți.

În timpul funcționării, cuptorul se încinge. Puteți suferi arsuri în contact cu elementele de încălzire, incinta cuptorului și accesoriile.

Folosiți mănuși de bucătărie când puneți mâncarea în cuptor, când o scoateți sau când lucrați în incinta cuptorului fierbinte.

- Așezați carnea prăjită pe grătar.
- Reduceți temperatura la 100 °C (consultați capitolul „Tabele de gătire“).
- Gătiți în continuare carnea.

Încălzirea veselei

Pentru încălzirea veselei, folosiți funcția Ventilator plus .

Folosiți doar veselă termorezistentă.

- Introduceți grătarul pe nivelul 1 și așezați vasele pe grătar. În funcție de mărimea vaselor, puteți să le așezați și direct pe baza incintei cuptorului și, dacă este necesar, puteți să demonstați ghidajele.
- Selectați Ventilator plus .
- Setati o temperatură de 50–80 °C.

 Pericol de arsuri!

Purtați mănuși de bucătărie când scoateți vasele din cuptor. Pe partea de jos a vasului se pot forma picături de apă.

- Scoateți vesela încălzită din cuptor.

Programe suplimentare

Fierbere

 Pericol de infecție ca urmare a formării germenilor.

La fierberea leguminoaselor și a cărnii se pot forma spori de toxină botulinică, ce provoacă intoxicații grave. Acești spori sunt distruși după încălzirea o încălzire, în decurs de 2 zile de la prima fierbere.

După răcire, fierbeți **întotdeauna** încă o dată leguminoasele și carnea.

 Pericol de rănire ca urmare a suprapresiunii în conservele închise.

În timpul fierberii și încălzirii, în conservele închise se formează suprapresiune și acestea pot plesni.

Nu introduceți conserve în cuptor pentru a le fierbe sau încălzi.

Prepararea fructelor și legumelor

Informațiile sunt valabile pentru 6 borcane de 1 l.

Utilizați doar borcane speciale, disponibile în magazinele de specialitate (borcane de fierbere sau borcane cu filet). Utilizați doar borcane și inele din cauciuc nedeteriorate.

- Spălați cu apă fierbinte borcanele înainte de a le fierbe și umpleți-le în așa fel încât să mai rămână cel mult 2 cm până la marginea superioară.
- Introduceți tava universală pe nivelul 2 și așezați borcanele pe aceasta.
- Selectați funcția Ventilator plus  și o temperatură de 160–170 °C.
- Așteptați până la „perlare” (până când în borcane încep să urce uniform bule).



Reduceți temperatura la timp pentru a evita fierberea excesivă.

Fierberea fructelor și a castraveților

- De îndată ce observați „perle” uniforme în borcane, setați temperatura de încălzire ulterioară indicată și lăsați borcanele în incinta cuptorului pe durata indicată.

Fierberea legumelor

- De îndată ce observați „perle” uniforme în borcane, setați temperatura de fierbere indicată și fierbeți legumele pe durata indicată.
- După fierbere, setați temperatura de încălzire ulterioară indicată și lăsați borcanele în incinta cuptorului pe durata indicată.

		
Fructe	-/-	30 °C 25–35 min
Castraveți	-/-	30 °C 25–30 min
Sfeclă roșie	120 °C 30–40 min	30 °C 25–30 min
Fasole (verde sau galbenă)	120 °C 90–120 min	30 °C 25–30 min

 temperatură și timp de fierbere, de îndată ce se observă „perlele”

 temperatură și timp de încălzire ulterioară

Scoaterea borcanelor după fierbere

 Pericol de rănire ca urmare a suprafețelor fierbinți.

După fierbere, borcanele sunt foarte fierbinți.

Purtați mănuși de bucătărie când scoateți borcanele din cuptor.

- Scoateți borcanele din incinta cuptorului.
- Țineți-le acoperite cu un prosop timp de aproximativ 24 de ore într-un loc ferit de curent de aer.
- După răcire, fierbeți **întotdeauna** încă o dată leguminoasele și carnea în decursul a 2 zile.
- În cazul borcanelor de fierbere, înlăturați sistemele de închidere și apoi verificați dacă toate borcanele sunt închise.

Fierbeți din nou borcanele deschise sau depozitați-le la rece și consumați imediat fructele sau legumele fierte.

- Controlați borcanele în timpul depozitării. Dacă borcanele s-au deschis pe durata depozitării sau atunci când capacul cu filet este bombat și nu pocnește la deschidere, distrugeți conținutul.

Programe suplimentare

Produse congelate/ mâncăruri semi-preparate

Sfaturi pentru prăjituri, pizza și baghete

- Coaceți prăjiturile, pizza și baghetele pe grătarul acoperit cu hârtie de copt. La prepararea acestor produse congelate, tava de copt sau tava universală se pot deforma atât de mult, încât eventual nu mai pot fi scoase din cuptor cât timp sunt încălzite. Orice utilizare suplimentară produce o nouă deformare.
- Selectați temperatura cea mai scăzută dintre temperaturile recomandate pe ambalaj.

Sfaturi pentru cartofi prăjiți, crochete sau produse similare

- Puteți găti aceste produse congelate pe tava de copt sau pe tava universală.
Pentru coacerea optimă a acestor produse congelate, puneți hârtie de copt dedesubt.
- Selectați temperatura cea mai scăzută dintre temperaturile recomandate pe ambalaj.
- Întoarceți produsele de mai multe ori.

Prepararea produselor congelate/ mâncărilor semi-preparate

Atenția și grija cu care lucrați cu alimentele sunt în folosul sănătății dumneavoastră.

Prăjiturile, pizza, cartofii prăjiți și alte produse similare trebuie coapte până când devin aurii, nu maro închis.

- Selectați funcția și temperatura recomandate pe ambalaj.
- Preîncălziți incinta cuptorului.
- Introduceți alimentele în cuptorul preîncălzit pe nivelul recomandat pe ambalaj.
- Verificați alimentele după perioada cea mai scurtă recomandată pe ambalaj.

Atenția și grija cu care lucrați cu alimentele sunt în folosul sănătății dumneavoastră.

Prăjiturile, pizza, cartofii prăjiți și alte produse similare trebuie coapte până când devin aurii, nu maro închis.

Sfaturi pentru coacere

- Setați un timp de gătire. Coacerea nu trebuie preselecată cu mult timp în avans. Aluatul se usucă și eficiența agentului de afânare scade.
- În general puteți folosi grătarul, tava de copt, tava universală și orice formă de copt din material rezistent la temperatură.
- Evitați formele de culoare deschisă cu pereți subțiri, din material netratat, deoarece acestea asigură o rumenire neuniformă sau slabă. Există chiar posibilitatea ca alimentele să rămână nepătrunse.
- Se recomandă poziționarea transversală pe grătar a formelor de cozonac sau a formelor alungite pentru a obține o distribuire optimă a căldurii în formă și o coacere uniformă.
- Așezați formele de copt întotdeauna pe grătar.
- Coaceți prăjiturile cu fructe și prăjiturile în forme pe tava universală.

Utilizarea hârtiei de copt

Accesoriile Miele, de ex. tava universală, au fost tratate cu email PerfectClean (consultați capitolul „Doutări”). În general, suprafețele tratate cu email PerfectClean nu trebuie unse sau acoperite cu hârtie de copt.

- Utilizați hârtie de copt la coacerea aluatului de covrigi, deoarece hidroxidul de sodiu folosit la pregătirea aluatului poate deteriora suprafața acoperită cu PerfectClean.
- Utilizați hârtie de copt la coacerea pandișpanului, bezelelor, pricomigdale/macaron și altele asemenea. Aceste aluaturi se lipesc ușor datorită concentrației ridicate de albuș.
- Utilizați hârtie de copt la prepararea produselor congelate pe grătar.

Indicații privind tabelele de gătire

Tabelele de gătire se găsesc la finalul acestui document.

Selectarea temperaturii

- În general selectați temperatura mai scăzută. În cazul temperaturilor mai ridicate decât cele prevăzute se reduce într-adevăr durata de gătire, însă rumenirea poate fi foarte neuniformă și, în anumite situații, alimentele pot rămâne chiar crude.

Coacere

Selectarea timpului de gătire

Dacă nu se indică altceva, duratele indicate în tabelele de gătire sunt aplicabile pentru cuptorul rece. În cazul cuptorului preîncălzit, timpii se scurtează cu aprox. 10 minute.

- Verificați în general după o perioadă mai scurtă dacă mâncarea este făcută. Introduceți o scobitoare în aluat.

Dacă nu rămân resturi de aluat lipite de scobitoare, preparatul este făcut.

Indicații privind funcțiile

O privire de ansamblu asupra tuturor funcțiilor cu valorile recomandate aferente se găsește în capitolul „Meniu principal și submeniuri”.

Folosirea Programe automate

- Urmați instrucțiunile de pe afișaj.

Folosirea Ventilator plus

Puteți să gătiți la temperaturi mai scăzute decât cu funcția Încăzire super.-infer. , deoarece căldura este distribuită imediat în incinta cuptorului.

Utilizați această funcție atunci când coaceți simultan pe mai multe niveluri.

- 1 nivel: Introduceți preparatul pe nivelul 2.
- 2 niveluri: Introduceți preparatul pe nivelurile 1+3 sau 2+4.
- 3 niveluri: Introduceți preparatul pe nivelurile 1+3+5.

Sfaturi

- Dacă gătiți simultan pe mai multe niveluri, introduceți tava universală pe nivelul cel mai de jos.
- Coaceți produsele de patiserie sau prăjiturile umede pe maximum 2 niveluri simultan.

Folosirea Coacere intensivă

Utilizați această funcție pentru coacerea prăjiturilor cu topping umed.

Nu utilizați această funcție pentru coacerea prăjiturilor plate.

- Introduceți prăjiturile pe nivelul 1 sau 2.

Folosirea Încăzire super.-infer.

Sunt adecvate formele de copt mate, închise la culoare din tablă neagră, email negru, tablă albă înnegrită sau aluminiu mat, formele de sticlă termorezistentă, formele învelite.

Utilizați această funcție pentru prepararea rețetelor tradiționale. Pentru rețetele din cărțile de bucate mai vechi, setați temperatura cu 10 °C mai jos decât temperatura indicată. Timpul de gătire nu se modifică.

- Introduceți preparatul pe nivelul 1 sau 2.

Folosirea Eco-Ventilator plus

Utilizați această funcție pentru a coace cantități mici de alimente, precum pizza congelată, chifle semipreparate sau biscuiți, economisind energie.

- Introduceți preparatul pe nivelul 2.

Sfaturi pentru prăjire

- Puteți utiliza orice vas din metal termorezistent, ca de ex. o tavă adâncă, o cratiță pentru friptură, o formă de sticlă, un sul sau o pungă pentru friptură, un vas roman, o tavă universală, grătar și/sau gril și o tavă pentru friptură (dacă este disponibilă), pe tava universală.
- **Preîncălzirea** incintei cuptorului este necesară doar la prepararea fripturilor de vită (roastbeef) și a fileului. În general, preîncălzirea nu este necesară.
- Pentru prăjirea cărnii utilizați un **vas de gătit închis**, de ex. o tavă adâncă. Carnea rămâne suculentă în interior. Incinta cuptorului rămâne mai curată decât după prăjirea pe grătar. Rămâne suficientă zeamă de friptură pentru prepararea unui sos.
- Dacă utilizați un **sul sau o pungă pentru friptură** respectați informațiile de pe ambalaj.
- Dacă pentru prăjire utilizați **grătarul** sau un **vas de gătit neacoperit**, puteți unge carnea slabă cu grăsime, o puteți acoperi cu felii de bacon sau o puteți împăna.
- **Condimentați** carnea și așezați-o în vasul de gătit. Presărați-o cu fulgi de unt sau margarină sau stropiți-o cu ulei sau grăsime alimentară. La bucățile mari de friptură slabă (2–3 kg) și carnea de pasăre grasă adăugați aprox. 1/8 l de apă.
- În timpul prăjirii, nu adăugați prea mult lichid. Lichidul ar putea afecta **rumenirea** cărnii. Rumenirea se realizează la finalul timpului de gătire. Carnea se rumenește mai bine dacă ridicăți capacul de pe vas după aproximativ jumătate din timpul de gătire.
- După terminarea programului de prăjire scoateți preparatul din cuptor, acoperiți-l și lăsați să treacă un **timp de odihnă** de aprox. 10 minute. Astfel la tăiere se va scurge mai puțin suc din friptură.
- Pielea **cărnii de pasăre** devine crocantă dacă o ungeți cu o soluție de apă cu puțină sare cu 10 minute înainte de terminarea duratei de prăjire.



Prăjire

Indicații privind tabelele de gătire

Tabelele de gătire se găsesc la finalul acestui document.

- Respectați limitele de temperatură indicate, nivelurile și timpii. La stabilirea lor sunt luate în calcul diferitele vase de gătit, bucăți de carne și particularități de gătire.

Selectarea temperaturii

- În general selectați temperatura mai scăzută. La temperaturi mai ridicate decât cele indicate, carnea se rumenește, dar rămâne crudă.
- În cazul Ventilator plus  și Prăjire automată  selectați o temperatură cu aprox. 20 °C mai scăzută decât în cazul Încăzire super.-infer. .
- Pentru bucățile de carne care cântăresc mai mult de 3 kg selectați o temperatură cu aproximativ 10 °C mai scăzută decât cea indicată în tabelul de prăjire. Procesul de prăjire durează ceva mai mult, însă carnea se pătrunde mai uniform, iar crusta nu se îngroașă prea tare.
- La prăjirea pe grătar selectați o temperatură cu aproximativ 10 °C mai scăzută decât la prăjirea în vasul de gătit închis.

Selectarea timpului de gătire

Dacă nu se indică altceva, duratele indicate în tabelul de prăjire sunt aplicabile pentru cuptorul rece.

- Puteți calcula timpul de gătire în funcție de tipul de carne, înmulțind grosimea fripturii dumneavoastră [cm] cu timpul necesar pentru fiecare cm de înălțime [min/cm]:
 - Vită/vânat: 15 - 18 min/cm
 - Porc/vițel/miel: 12 - 15 min/cm
 - Roastbeef/file: 8 - 10 min/cm
- Verificați în general după o perioadă mai scurtă dacă mâncarea este făcută.

Sfaturi

- Timpul de gătire se prelungeste cu aprox. 20 de minute per kg în cazul cărnii congelate.
- Carnea congelată cu o greutate de până la 1,5 kg poate fi prăjită fără a fi decongelată în prealabil.

Indicații privind funcțiile

O privire de ansamblu asupra tuturor funcțiilor cu valorile recomandate aferente se găsește în capitolul „Meniu principal și submeniuri”.

Selectați funcția Încălzire inferioară  la sfârșitul timpului de gătire, când preparatul necesită mai multă rumenire pe partea inferioară.



Nu utilizați funcția Coacere intensivă  pentru prăjire, deoarece zeama de friptură se va înnegri prea tare.

Folosirea Programe automate

■ Urmați instrucțiunile de pe afișaj.

Folosirea Ventilator plus sau Prăjire automată

Aceste funcții sunt adecvate pentru prăjirea preparatelor din carne, pește și pasăre cu crustă rumenă și pentru prăjirea roastbeef și file.

Cu funcția Ventilator plus  puteți să gătiți la temperaturi mai scăzute decât cu funcția Încălzire super.-infer. , deoarece căldura este distribuită imediat în incinta cuptorului.

La funcția Prăjire automată , în timpul etapei de prăjire inițială, incinta cuptorului este încălzită mai întâi la o temperatură de prăjire ridicată (cca. 230 °C). După ce este atinsă această temperatură, cuptorul se reglează singur la temperatura de gătire (temperatura de prăjire) setată.

■ Introduceți preparatul pe nivelul 2.

Folosirea Încălzire super.-infer.

Utilizați această funcție pentru prepararea rețetelor tradiționale. Pentru rețetele din cărțile de bucate mai vechi, setați temperatura cu 10 °C mai jos decât temperatura indicată. Timpul de gătire nu se modifică.

■ Introduceți preparatul pe nivelul 2.

Folosirea Eco-Ventilator plus

Utilizați această funcție pentru a prăji cantități mici de friptură sau de preparate din carne, economisind energie.

■ Introduceți preparatul pe nivelul 2.

Gătire la gril

 Pericol de rănire ca urmare a suprafețelor fierbinți.

Dacă gătiți la gril cu ușa deschisă, aerul fierbinte din incinta cuptorului nu mai este direcționat automat prin ventilatorul de răcire și răcit. Comenzile se înfierbântă.

Închideți ușa atunci când gătiți la gril.

Sfaturi pentru gătire la gril

- Pentru gătirea la gril este necesară preîncălzirea. Preîncălziți elementul superior de încălzire/elementul de încălzire pentru gril timp de aproximativ 5 minute cu ușa închisă.
- Clătiți carnea rapid, sub jet de apă rece și uscați-o. Nu sărați feliile de carne înainte de prepararea la gril deoarece se scurge sucul din carne.
- Puteți să ungeți cu ulei carnea slabă. Nu utilizați alte grăsimi, deoarece acestea se ard prea repede sau produc fum.
- Curățați și sărați peștii subțiri și feliile de pește. Puteți stropi peștele și cu suc de lămâie.

- Utilizați tava universală cu grătarul montat sau tava de gril și prăjire (tava antistropire) (dacă este disponibilă). Tava de gril și prăjire împiedică stropirea și murdărirea cuptorului. Sucurile pot fi apoi folosite pentru a prepara diverse sosuri.

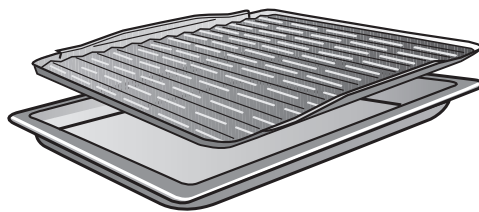

Nu utilizați tava de copt.

- Pentru a găti la gril, ungeți grătarul cu ulei folosind o pensulă și așezați pe el preparatul.

Indicații privind tabelele de gătire

Tabelele de gătire se găsesc la finalul acestui document.

- Respectați limitele de temperatură indicate, nivelurile și timpii. La stabilirea lor sunt luate în calcul diferențele bucății de carne și particularități de gătire.
- Verificați preparatul după expirarea timpului cel mai scurt.

Selectarea temperaturii 🌡️

- În general selectați temperatura mai scăzută. La temperaturi mai ridicate decât cele indicate, carnea se rumenește, dar rămâne crudă.

Selectarea nivelului de amplasare

- Selectați nivelul în funcție de grosimea alimentului.
- Introduceți preparatele plate pe nivelul 3 sau 4.
- Introduceți preparatele cu diametru mai mare pe nivelul 1 sau 2.

Selectarea timpului de gătire ⌚

- Gătiți la gril feliile subțiri de carne sau pește aproximativ 6–8 minute pe fiecare parte.
Asigurați-vă că feliile au o grosime aproximativ uniformă pentru ca duratele de gătire să nu difere prea mult.
- Verificați în general după o perioadă mai scurtă dacă mâncarea este făcută.
- În cazul cărnii, pentru un **test de gătire**, apăsați pe carne cu o lingură. Astfel puteți testa cât de bine este gătită carnea.

– în stil englezesc/în sânge

În cazul în care carnea este foarte elastică, este încă roșie la interior.

– mediu

În cazul în care carnea este puțin moale, este roz la interior.

– bine făcută

În cazul în care carnea nu este prea moale, este bine făcută.

Sfat: Dacă suprafețele bucăților mai mari de carne sunt deja rumenite intens, dar miezul este încă crud, mutați carnea pe un nivel inferior sau reduceți temperatura de gril. Astfel suprafața nu se rumenește prea tare.

Indicații privind funcțiile

O privire de ansamblu asupra tuturor funcțiilor cu valorile recomandate aferente se găsește în capitolul „Meniu principal și submeniuri”.

Folosirea Gril complet 🍖

Utilizați această funcție pentru prepararea la gril a cărnii tăiate subțire, în cantități mari, și pentru rumenirea în forme de mari dimensiuni.

Întregul element superior de încălzire/element de încălzire pentru gril devine incandescent pentru a radia căldura necesară.

Folosirea Gril cu ventilator 🍖🌀

Această funcție este adecvată pentru gătitul la gril a preparatelor cu grosime mai mare, precum piul.

Pentru alimentele subțiri, se recomandă în general o setare a temperaturii de 220 °C, iar pentru alimentele mai groase, 180–200 °C.

Curățare și întreținere

 Pericol de rănire ca urmare a suprafețelor fierbinți.

În timpul funcționării, cuptorul se încinge. Puteți suferi arsuri în contact cu elementele de încălzire, incinta cuptorului și accesoriile.

Lăsați elementele de încălzire, incinta cuptorului și accesoriile să se răcească înainte de a le curăța.

 Pericol de rănire ca urmare a electrocutării.

Aburii de la un dispozitiv de curățare cu aburi pot pătrunde la piesele electrice, provocând un scurt-circuit.

De aceea nu folosiți niciodată un dispozitiv de curățare cu aburi pentru curățarea aparatului.

Folosirea unor detergenți neadecvați poate duce la deteriorarea sau decolorarea suprafețelor. În special frontul cuptorului poate fi deteriorat prin utilizarea unor detergenți și detartranți pentru cuptor.

Toate suprafețele sunt sensibile la zgâriere. În anumite împrejurări, zgârierea suprafețelor de sticlă poate duce la spargerea acestora.

Îndepărtați imediat resturile de detergent.

Agenți de curățare nerecoman- dați

Pentru a preveni deteriorarea suprafețelor, în timpul curățării nu folosiți:

- agenți de curățare care conțin sodă, amoniac, acizi sau cloruri;
- agenți de curățare anti-calcar pe front;
- agenți de curățare abrazivi (de ex. de tip pudră sau cremă);
- agenți de curățare pe bază de solvent;
- agenți de curățare pentru inox;
- detergenți pentru mașini de spălat vase;
- detergenți pentru curățat sticla;
- agenți de curățare pentru plite ceramice;
- bureți abrazivi și perii dure (de ex. bureți metalici de frecat cratițe, bureți uzați care conțin resturi de soluții abrazive);
- radiere speciale de îndepărtat mizeria;
- răzuitoare metalice ascuțite;
- lână de oțel;
- curățare punctuală cu agenți de curățare mecanici;
- detergenți de curățat cuptoare;
- spirale din inox.

Dacă murdăria se fixează, devine imposibil de înlăturat în anumite cazuri. Dacă cuptorul este folosit de mai multe ori fără a fi curățat între timp, efortul necesar pentru curățare va fi mult mai mare.

Ștergeți imediat orice murdărie.

Accesoriiile nu sunt adecvate pentru a fi spălate în mașina de spălat vase.

Sfat: Murdăria provenită de la sucul de fructe sau aluatul pentru prăjituri scurs din formele de copt care nu se închid bine poate fi îndepărtată mai ușor cât timp incinta cuptorului mai este caldă.

Pentru o curățare mai comodă recomandăm următoarele:

- Demontați ușa.
- Demontați ghidajele laterale împreună cu ghidajele telescopice FlexiClip (dacă sunt disponibile).
- Coborâți elementul superior de încălzire/elementul de încălzire pentru gril.

Înlăturarea murdăriei obișnuite

Pe întregul perimetru al incintei de gătit, pentru etanșarea panoului interior al ușii, este prevăzută o garnitură din fibră de sticlă sensibilă, care poate fi deteriorată prin frecare sau utilizarea de instrumente abrazive.

Pe cât posibil, evitați să curățați garnitura din fibră de sticlă.

- Îndepărtați imediat murdăria obișnuită cu apă caldă, detergent lichid de vase pentru spălare manuală și un burete curat sau o lavetă din microfibre curată și umedă.
- Spălați bine cu apă curată resturile de detergent. Această curățare este foarte importantă pentru elementele cu suprafață PerfectClean, deoarece resturile de detergenți afectează efectul antiaderent.
- Apoi ștergeți suprafețele cu o lavetă moale.

Curățare și întreținere

Înlăturați murdăria persistentă (cu excepția ghidajelor telescopice FlexiClip)

Sucurile de fructe sau resturile de prăjire pot provoca decolorarea sau mătuirea permanentă a suprafețelor. Aceste pete nu afectează caracteristicile funcționale.

Nu încercați să îndepărtați cu orice preț aceste pete. Utilizați numai metodele descrise.

- Îndepărtați resturile aderente prin coacere utilizând o racletă pentru sticlă sau un burele metalic (de exemplu Spontex Spirinett), apă caldă și detergent de vase.

Utilizarea detergentilor de curățat cuptoare

- În cazul murdăriei foarte persistente pe emailul PerfectClean, aplicați detergentul pentru cuptoare Miele pe suprafețele reci.

Dacă spray-ul pentru curățat cuptoare ajunge în spațiile intermediare și în orificii, se poate forma un miros puternic la următoarele programe de gătit.

Nu pulverizați spray pe plafonul cuptorului.

Nu pulverizați spray în spațiile intermediare și în orificiile din pereții cuptorului și din peretele posterior.

- Lăsați detergentul să acționeze conform instrucțiunilor de pe ambalaj.

Detergenții pentru cuptoare de la alți producători pot fi aplicați numai pe suprafețele reci și trebuie lăsați să acționeze maximum 10 minute.

- După expirarea timpului de acționare, puteți utiliza partea aspră a unui burele de spălat vase.
- Spălați bine cu apă curată resturile de detergent.
- Apoi ștergeți suprafețele cu o lavetă moale.

Curățarea incintei cuptorului cu Piroliză

În loc de curățare manuală, incinta cuptorului poate fi curățată cu funcția Piroliză .

În cazul pirolizei, incinta cuptorului este încălzită la peste 400 °C. Temperaturile ridicate descompun și ard orice urmă de murdărie.

Sunt disponibile 3 niveluri pirolitice cu diferite durate:

- nivelul 1 pentru murdărire ușoară
- nivelul 2 pentru murdărire mai puternică
- nivelul 3 pentru murdărire foarte puternică

După pornirea curățării pirolitice, ușa este blocată automat. O puteți deschide abia după încheierea procesului pirolitic.

Puteți programa pornirea procesului pirolitic la o oră ulterioară, de exemplu pentru a profita de tarifele preferențiale pentru electricitate din timpul nopții.

După piroliză puteți înlătura cu ușurință resturile rezultate în urma curățării (de ex. cenușa), care se pot forma în incinta cuptorului în funcție de gradul de murdărire.

Pregătirea pirolizei

Temperaturile ridicate generate în cuptor în timpul procesului de curățare pirolitică pot deteriora accesoriile inadecvate pentru piroliză.

Înainte de a iniția procesul de curățare pirolitică, scoateți din cuptor toate accesoriile inadecvate pentru piroliză. Acest lucru este valabil și pentru accesoriile opționale inadecvate pentru piroliză.

Accesoriile enumerate mai jos sunt rezistente la piroliză și pot să rămână în cuptor în timpul procesului de curățare pirolitică:

- Ghidaje
- Ghidaje telescopice FlexiClip HFC 72
- Grătar HBBR 72
- Scoateți din cuptor accesoriile care nu suportă piroliza.
- Introduceți grătarul pe nivelul cel mai de sus.

Petele mari de murdărie din cuptor pot să producă mult fum.

Murdăria aderentă poate provoca decolorarea sau mătuirea permanentă a suprafețelor emailate.

Înainte de a porni procesul pirolitic, îndepărtați murdăria grosieră din incinta cuptorului și desprindeți murdăria încastrată de pe suprafețe emailate cu o racletă pentru sticlă.

Curățare și întreținere

Pornirea pirolizei

 Pericol de rănire ca urmare a su-prafețelor fierbinți.

În timpul procesului de curățare pirolitică frontul cuptorului se încălzește mai puternic decât în timpul funcționării normale.

Nu permiteți copiilor să atingă cuptorul în timpul curățării pirolitice.

- Selectați Piroliză .
- Alegeți nivelul de piroliză în funcție de gradul de murdărire.
- Confirmați cu OK.

Urmați instrucțiunile de pe afișaj.

- Confirmați cu OK.

Puteți porni piroliza imediat sau o puteți amâna.

Pornirea imediată a pirolizei



- Dacă doriți să porniți imediat piroliza, selectați Pornire imediată.
- Confirmați cu OK.

Piroliza pornește.

Ușa se încuie automat. Apoi pornesc automat încălzirea incintei cuptorului și ventilatorul de răcire.

Sistemul de iluminat al incintei cuptorului nu pornește în timpul curățării pirolitice.

Este afișat timpul rămas al pirolizei. Acesta nu poate fi modificat.

Dacă între timp ați setat un cronometru, după expirarea timpului se va auzi un semnal,  va clipi și va începe numărarea crescătoare a timpului. După ce atingeți butonul cu sensor , se opresc semnalele acustice și optice.

Pornirea întârziată a pirolizei

- Dacă doriți să porniți piroliza la un moment ulterior, selectați Oră start.
- Confirmați cu OK.
- Setați ora la care să înceapă piroliza.
- Confirmați cu OK.

Ușa se încuie automat. Pe afișaj vor apărea Oră start și ora de pornire programată.

Butonul cu sensor  luminează portocaliu.

Până în momentul pornirii puteți să programați din nou ora de pornire cu ajutorul butonului cu sensor .

La atingerea orei de pornire a procesului pirolitic, pornesc automat încălzirea incintei cuptorului și ventilatorul de răcire și pe afișaj apare durata rămasă.

Finalizarea pirolizei

După ce durata rămasă afișată este 0:00 ore, pe afișaj apare mesajul că ușa va fi deblocată.

De îndată ce ușa a fost deblocată, pe afișaj apare Proces încheiat și se aude un semnal.

■ Opriți cuptorul.

Semnalele optice și acustice vor fi oprite.

 Pericol de rănire ca urmare a suprafețelor fierbinți.

După piroliză, cuptorul este încă foarte fierbinte. Puteți suferi arsuri în contact cu elementele de încălzire, incinta cuptorului și accesoriile.

Lăsați elementele de încălzire, incinta și accesoriile să se răcească înainte de a înlătura eventualele resturi rezultate în urma pirolizei și de a lubrifia ghidajele.

■ Curățați incinta cuptorului și accesoriile rezistente la piroliză de eventualele resturi de piroliză (de ex. cenușă) care s-au format în funcție de gradul de murdărire al cuptorului.

■ Aplicați câțiva stropi de ulei alimentar fierbinte pe o lavetă de hârtie și ungeți ghidajele.

Majoritatea reziduurilor pot fi înlăturate cu un burete curat, detergent lichid de vase pentru spălare manuală și apă caldă sau cu o lavetă din microfibre curată și umedă.

În funcție de gradul de murdărire, pe panoul interior al ușii se poate depune un strat vizibil. Aceste depuneri pot fi curățate cu o racletă specială pentru suprafețe din sticlă sau un burete de sârmă (de ex. Spontex Spirinett) cu detergent lichid de vase.

Pe întregul perimetru al incintei de gătit, pentru etanșarea panoului interior al ușii, este prevăzută o garnitură din fibră de sticlă sensibilă, care poate fi deteriorată prin frecare sau utilizarea de instrumente abrazive. Pe cât posibil, evitați să curățați garnitura din fibră de sticlă.

Suprafețele emailate se pot decolora de la sucurile de fructe. Aceste decolorări nu afectează caracteristicile emailului.

Nu încercați să îndepărtați cu orice preț aceste pete.

Desfacerea ghidajelor telescopice FlexiClip

După curățare, pe ghidajele telescopice FlexiClip pot apărea decolorări. Acestea nu vor afecta caracteristicile funcționale.

■ După piroliză, desfaceți de mai multe ori ghidajele telescopice FlexiClip.

Curățare și întreținere

Scoaterea ușii cuptorului

Ușa are o greutate de aprox. 10 kg.

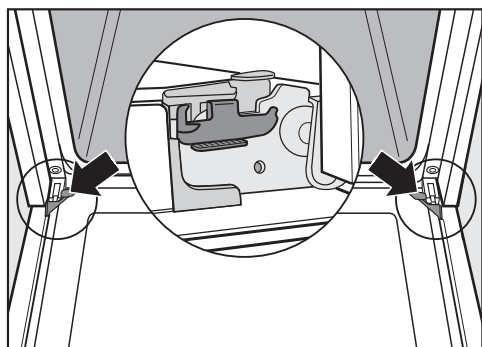

Ușa cuptorului este prinsă în balamale. Înainte de a scoate ușa, trebuie desfăcute clemele de blocare de pe ambele balamale.

- Deschideți complet ușa.

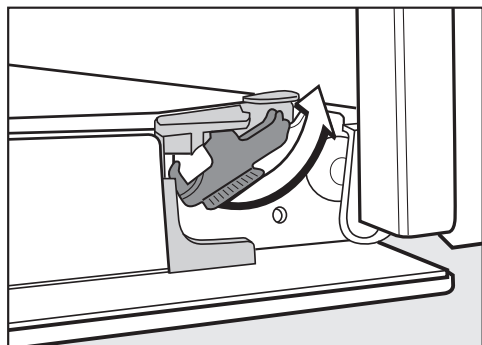

- Rotiți ambele cleme de blocare la maximum, pentru a le debloca.

Cuptorul se va deteriora dacă scoateți ușa greșit.

Nu încercați să scoateți ușa din ghidajele balamalelor când ușa se află în poziție orizontală.

Nu ridicați ușa ținând-o de mâner. Mânerul se poate rupe, deteriorând ușa.

- Închideți ușa până la opritor.



- Prindeți ușa din lateral și trageți-o în sus pentru a o scoate din balamale. Asigurați-vă că ușa este repusă drept.

Demontarea ușii cuptorului

Ușa cuptorului constă dintr-un sistem deschis format din 4 panouri de sticlă termoreflectorizantă.

Când cuptorul este în funcțiune, aerul circulă prin ușă, pentru a menține panoul exterior rece.

Dacă între panourile de sticlă ale ușii s-a depus murdărie, ușa poate fi demontată pentru a se curăța spațiul dintre panouri.

Zgârieturile pot deteriora ușa din sticlă a cuptorului.

Pentru curățarea ușii din sticlă nu utilizați soluții abrazive, bureți sau perii dure și raclete metalice ascuțite.

La curățarea panourilor de sticlă respectați și instrucțiunile aplicabile pentru frontul cuptorului.

Panourile de sticlă ale ușii au diverse straturi protectoare. Partea dinspre incinta cuptorului este termoreflectorizantă.

Cuptorul se va deteriora dacă montați la loc panourile în ordinea greșită.

Aveți grijă ca după curățare să așezați ușa la loc în poziția corectă.

Detergenții pentru cuptoare deteriorează suprafața profilurilor din aluminiu.

Curățați componentele cu apă caldă, detergent lichid de vase pentru spălare manuală și un burete absorbant curat sau o lavetă din microfibre, umedă și curată.

Panourile ușii se pot sparge prin cădere.

Așezați panourile de sticlă într-un loc sigur.

Curățare și întreținere

 Pericol de rănire ca urmare a ușii închise.

Ușa se poate închide dacă o demontați fără a o scoate din balamale.

Scoateți întotdeauna ușa cuptorului înainte de a o demonta.

- Așezați panoul exterior al ușii pe o masă acoperită cu o suprafață moale (de ex. o față de masă) pentru a preveni zgârierea acesteia.

Mânerul ușii trebuie să stea aliniat cu marginea mesei pentru ca panoul de sticlă să stea complet culcat și să nu se spargă în timpul curățării.

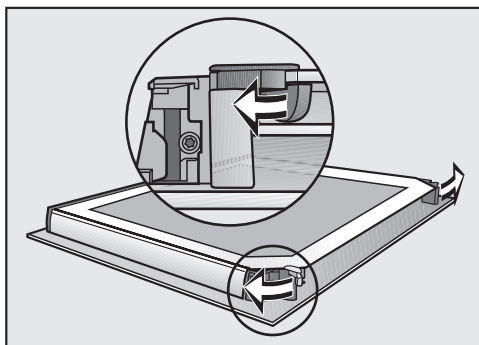

- Desfaceți opritoarele panourilor de sticlă printr-o mișcare de rotire spre exterior.

Acum puteți scoate panoul interior și cele două panouri centrale:

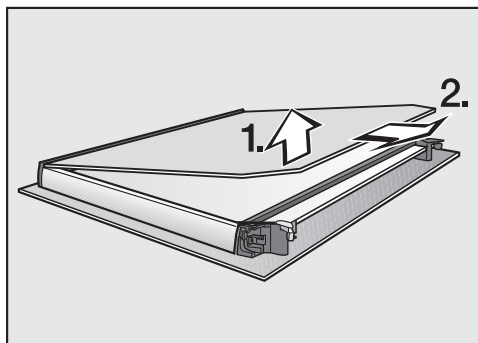

- Ridicați **ușor** panoul interior și scoateți-l din banda de plastic.

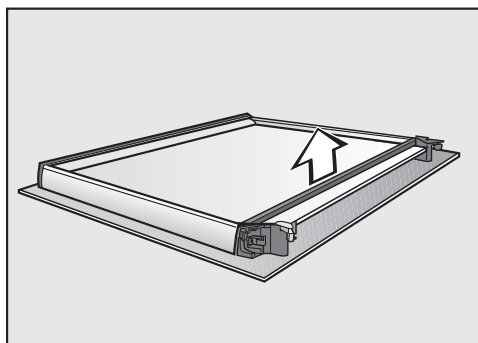

- Scoateți garnitura.

Curățare și întreținere

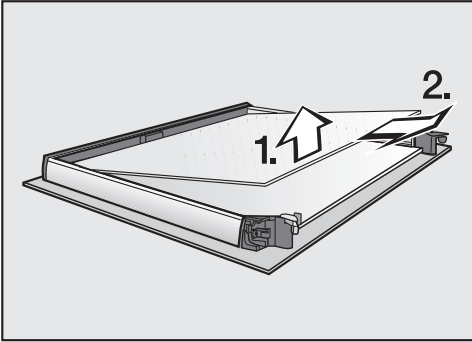

- Ridicați ușor panoul central superior și scoateți-l afară.

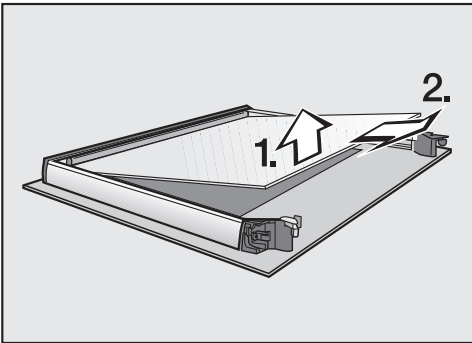

- Ridicați ușor panoul inferior și scoateți-l afară.
- Curățați geamurile ușii și celelalte piese individuale cu apă caldă, detergent lichid de vase pentru spălare manuală și un burete absorbant curat sau o lavetă din microfibre, umedă și curată.
- Apoi ștergeți piesele cu o lavetă moale.

Apoi montați la loc ușa cu grijă:

Cele două panouri centrale sunt identice. Pentru a vă asigura că sunt repute în poziția corectă, pe panouri este inscripționat numărul de serie.

- Introduceți panoul central inferior în așa fel încât numărul de serie să fie lizibil (nu în oglindă).

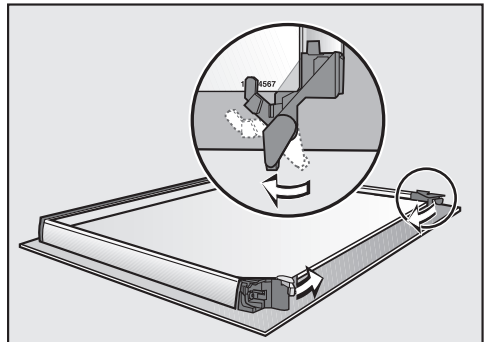

- Rotiți opritoarele panourilor spre interior, astfel încât acestea să stea pe panoul central inferior.
- Introduceți panoul central superior în așa fel încât numărul de serie să fie lizibil (nu în oglindă). Panoul ușii trebuie să stea sprijinit pe opritoare.

Curățare și întreținere

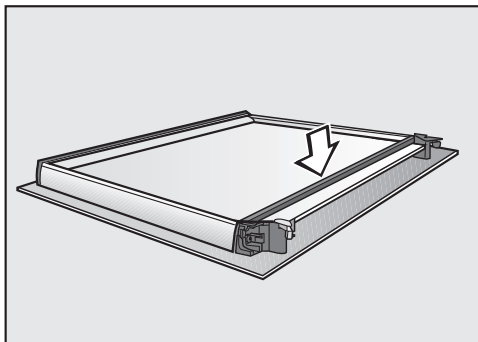

- Montați la loc garnitura.

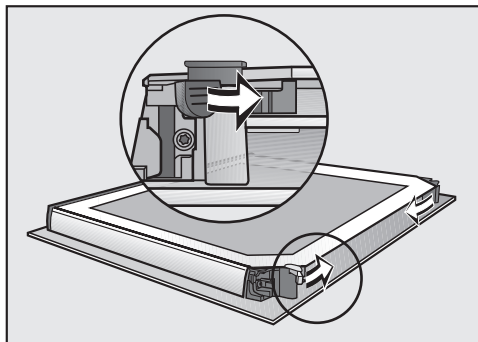

- Închideți cele două opritoare ale panourilor de sticlă printr-o mișcare de rotație spre interior.

Ușa este acum montată la loc.

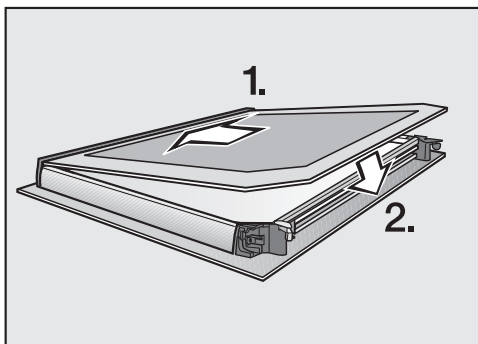

- Împingeți panoul interior cu banda mată imprimată în jos în banda de plastic și fixați-l între opritoare.

Repunerea ușii cuptorului

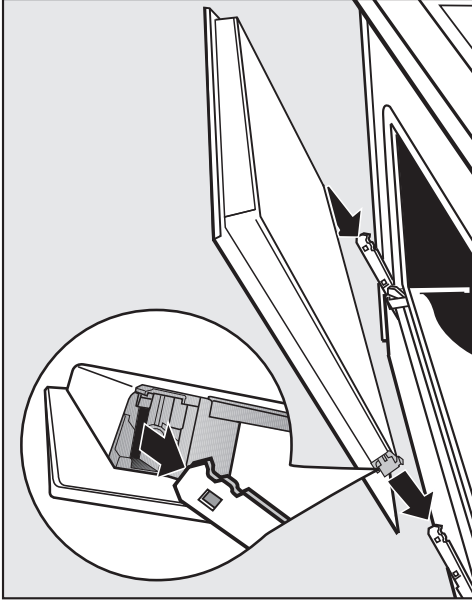

- Țineți bine ușa de ambele părți și repuneți-o cu grijă pe ghidajele balamalelor.
Asigurați-vă că ușa este repusă drept.

- Deschideți complet ușa.

Ușa se poate desprinde din suporturi și se poate deteriora dacă dispozitivele nu sunt blocate.

Blocați obligatoriu la loc dispozitivele după folosire.

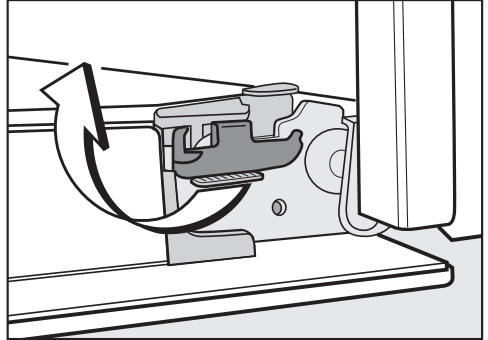

- Blocați la loc dispozitivele rotindu-le până la opritor în poziție orizontală.

Curățare și întreținere

Scoaterea ghidajelor laterale și a ghidajelor telescopice Flexi-Clip

Puteți să demontați ghidajele laterale împreună cu ghidajele telescopice Flexi-Clip (dacă sunt disponibile).

Dacă în prealabil doriți să demontați separat ghidajele telescopice FlexiClip, urmați instrucțiunile de la capitolul „Dotări”, secțiunea „Montarea și demontarea ghidajelor telescopice FlexiClip”.

 Pericol de rănire ca urmare a suprafețelor fierbinți.

În timpul funcționării, cuptorul se încinge. Puteți suferi arsuri în contact cu elementele de încălzire, incinta cuptorului și accesoriile.

Lăsați elementele de încălzire, incinta cuptorului și accesoriile să se răcească înainte de a demonta ghidajele.

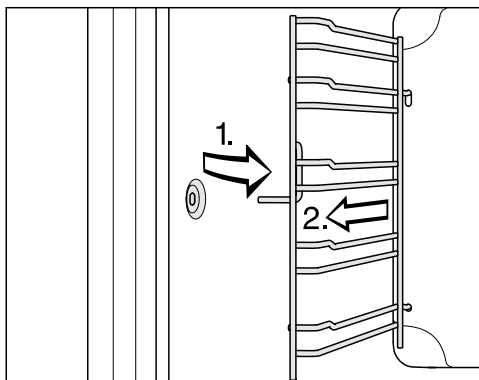

- Trageți ghidajele în afară din suport (1) și scoateți-le din cuptor (2).

Reasamblați în ordine inversă.

- Montați cu grijă piesele la loc.

Coborârea elementului superior de încălzire/elementului de încălzire pentru gril

Atunci când plafonul cuptorului este foarte murdar, puteți coborî elementul superior de încălzire/elementul de încălzire pentru gril, pentru a curăța murdăria. Este recomandat să curățați regulat plafonul cuptorului cu o lavetă umedă sau cu un burete de vase.

 Pericol de rănire ca urmare a suprafețelor fierbinți.

În timpul funcționării, cuptorul se încinge. Puteți suferi arsuri în contact cu elementele de încălzire, incinta cuptorului și accesoriile.

Lăsați elementele de încălzire, incinta cuptorului și accesoriile să se răcească înainte de a le curăța.

Baza emailată a incintei cuptorului se poate zgâria ca urmare a căderii piuliței.

Pentru a o proteja, așezați de exemplu o lavetă de vase pe baza incintei cuptorului.

Acest lucru poate duce la deteriorarea elementului superior de încălzire/elementul de încălzire pentru gril.

Nu apăsați niciodată cu forța pe elementul superior de încălzire/elementul de încălzire pentru gril.

- Coborâți cu grijă elementul superior de încălzire/elementul de încălzire pentru gril.

Acum plafonul cuptorului este accesibil.

- Curățați plafonul cuptorului cu apă caldă, detergent lichid de vase pentru spălare manuală și un burete absorbant curat sau o lavetă din microfibre, umedă și curată.
- După curățare, rabatați în sus elementul superior de încălzire/elementul de încălzire pentru gril.
- Repuneți piulița-fluture și strângeți-o.
- Montați la loc ghidajele laterale.

- Demontați ghidajele laterale.

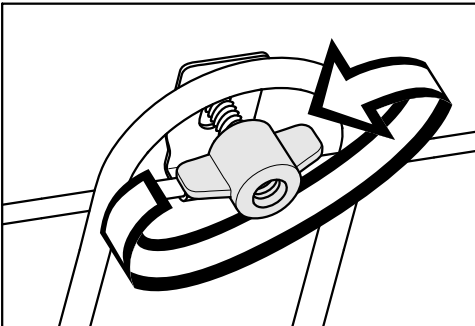

- Deșurubați piulița-fluture.



Ghid pentru soluționarea problemelor

Cu ajutorul ghidului de mai jos veți putea remedia majoritatea problemelor și defecțiunilor care pot interveni în timpul utilizării obișnuite a mașinii. Astfel veți putea economisi timp și bani, deoarece nu va mai fi nevoie să contactați Serviciul Clienți.



Tabelele de mai jos vă vor ajuta să găsiți și să înlăturați cauza unei defecțiuni sau a unei probleme.

Problemă	Cauză posibilă și remediere
Afișajul este întunecat.	<p>Ați selectat setarea Oră curentă Afișare dezactivat. Din acest motiv, afișajul este stins atunci când cuptorul este oprit.</p> <ul style="list-style-type: none">■ Imediat ce porniți cuptorul va fi afișat meniul principal. Dacă doriți să fie afișată permanent ora curentă, selectați setarea Oră curentă Afișare activat. <p>Cuptorul nu primește curent.</p> <ul style="list-style-type: none">■ Verificați dacă a sărit siguranța instalației electrice. Contactați un electrician profesionist sau Serviciul Clienți Miele.
Nu se aude niciun semnal sonor.	<p>Semnalele sonore sunt dezactivate sau volumul este prea redus.</p> <ul style="list-style-type: none">■ Activați semnalele sonore sau măriți volumul cu setarea Volum sonor Tonuri alarmă sonoră.
Cuptorul nu se încălzește.	<p>Este activat regimul demo.</p> <p>Puteți selecta puncte de meniu pe afișaj și butoane cu senzor, însă cuptorul nu se încălzește.</p> <ul style="list-style-type: none">■ Dezactivați regimul demo cu setarea Reprezentantă Regim demo dezactivat.



Ghid pentru soluționarea problemelor

Problemă	Cauză posibilă și remediere
Butoanele cu senzori nu reacționează.	Ați selectat setarea Afișaj QuickTouch dezactivat. Din acest motiv, butoanele cu senzori nu reacționează atunci când cuptorul este oprit. <ul style="list-style-type: none"> ■ De îndată ce porniți cuptorul, butoanele cu senzori reacționează. Dacă doriți ca butoanele cu senzori să reacționeze întotdeauna, chiar și atunci când cuptorul este oprit, selectați setarea Afișaj QuickTouch activat.
	Cuptorul nu este conectat la rețeaua electrică. <ul style="list-style-type: none"> ■ Verificați dacă ștecărul cuptorului este introdus în priză. ■ Verificați dacă a sărit siguranța instalației electrice. Contactați un electrician profesionist sau Serviciul Clienți Miele.
	Există o problemă la sistemul de comandă. <ul style="list-style-type: none"> ■ Atingeți butonul de Pornire/Oprire , până când afișajul se stinge, iar cuptorul este repornit.
Apăsați „OK” 6 secunde apare pe afișaj la pornire.	Funcția Blocare comenzi  este activată. <ul style="list-style-type: none"> ■ Puteți să dezactivați funcția Blocare comenzi pentru un program de gătit, atingând butonul cu senzor OK timp de minimum 6 secunde. ■ Dacă doriți să dezactivați permanent funcția Blocare comenzi, selectați setarea Siguranță Blocare comenzi  dezactivat.
Pe afișaj apare Pană de tensiune.	A avut loc o pană de curent. Această pană de curent a întrerupt programul de gătit în curs. <ul style="list-style-type: none"> ■ Opriți și reporniți cuptorul. ■ Reporniți programul de gătit.
12:00 apare pe afișaj.	Curentul a fost întrerupt timp de mai mult de 150 de ore. <ul style="list-style-type: none"> ■ Programați din nou ora și data curentă.
Pe afișaj apare Max. ore utilizare atins.	Cuptorul a fost utilizat pentru o perioadă neobișnuit de lungă. Oprirea de siguranță a fost activată. <ul style="list-style-type: none"> ■ Confirmați cu OK. <p>Apoi cuptorul este din nou gata de funcționare.</p>

Ghid pentru soluționarea problemelor

Problemă	Cauză posibilă și remediere
Pe afișaj apare  Eroare F32.	Dispozitivul de blocare a ușii pentru piroliză nu se închide. <ul style="list-style-type: none"> ■ Opriți și reporniți cuptorul. Apoi porniți din nou piroliza. ■ Dacă mesajul este afișat din nou, apălați la Serviciul Clienți Miele.
Pe afișaj apare  Eroare F33.	Dispozitivul de blocare a ușii pentru piroliză nu se deschide. <ul style="list-style-type: none"> ■ Opriți și reporniți cuptorul. ■ Dacă dispozitivul de blocare a ușii nu deschide ușa, contactați Serviciul Clienți Miele.
Eroare și un cod de eroare nelistat aici apare pe afișaj.	O problemă pe care nu o puteți remedia singur. <ul style="list-style-type: none"> ■ Contactați Serviciul Clienți Miele.
Se aude un zgomot după procesul de gătire.	După un program de gătire, ventilatorul de răcire rămâne pornit (consultați capitolul „Setări“, secțiunea „Funcționarea prelungită a ventilatorului de răcire“).
Cuptorul s-a oprit singur.	Din considerente de reducere a consumului de energie, cuptorul se oprește automat dacă după pornirea cuptorului sau după terminarea unui program de gătire, nu este apăsat niciun buton pentru un anumit interval de timp. <ul style="list-style-type: none"> ■ Reporniți cuptorul.
Prăjiturile și biscuiții nu sunt copti bine, în ciuda respectării duratelor indicate în tabel.	Temperatura selectată este diferită de cea indicată în rețetă. <ul style="list-style-type: none"> ■ Selectați temperatura conform rețetei. <p>Ingredientele diferă față de cele indicate în rețetă.</p> <ul style="list-style-type: none"> ■ Verificați dacă ați modificat rețeta. Prin adăugarea unei cantități mai mari de lichid sau a ouălor, aluatul devine mai moale și necesită un timp de gătire mai îndelungat.

Ghid pentru soluționarea problemelor

Problemă	Cauză posibilă și remediere
Prăjiturile sau biscuiții nu sunt rumeniți uniform.	Ați setat o temperatură sau un nivel greșit. <ul style="list-style-type: none"> ■ Rumenirea va fi întotdeauna ușor neuniformă. Dacă rumenirea este foarte inegală, verificați dacă ați selectat temperatura și nivelul corecte.
	Materialul sau culoarea formei de copt nu sunt adaptate funcției selectate. <ul style="list-style-type: none"> ■ În funcția Încăzire super.-infer.  formele de copt deschise la culoare sau netratate sunt mai puțin adecvate. Folosiți forme de copt mate, închise la culoare.
După piroliză a rămas murdărie în incinta cuptorului.	În timpul curățării pirolitice, murdăria este arsă și rămân resturi de cenușă. <ul style="list-style-type: none"> ■ Înlăturați cenușa cu apă caldă, detergent lichid de vase și un burete curat sau o lavetă din microfibre curată și umedă. Dacă mai există murdărie persistentă, porniți din nou procesul pirolitic, eventual cu o durată mai lungă.
La introducerea sau scoaterea accesoriilor se aud zgomote.	Din cauza suprafeței rezistente la piroliză a ghidajelor, apar efecte de frecare la introducerea și scoaterea accesoriilor. <ul style="list-style-type: none"> ■ Pentru a reduce aceste efecte de frecare, aplicați câțiva stropi de ulei alimentar fierbinte pe o lavetă de hârtie și ungeți ghidajele. Repetați procedeul după fiecare piroliză.
Sistemul de iluminat al incintei cuptorului se stinge după scurt timp.	Ați selectat setarea Sistem de iluminat „pornit” timp de 15 sec.. <ul style="list-style-type: none"> ■ Dacă doriți să activați iluminarea incintei cuptorului pe toată durata programului de gătire, selectați setarea Sistem de iluminat activat.
Iluminatul incintei cuptorului este stins.	Ați selectat setarea Sistem de iluminat dezactivat. <ul style="list-style-type: none"> ■ Porniți sistemul de iluminat din incinta cuptorului timp de 15 secunde, selectând butonul cu senzor . ■ Dacă doriți, selectați setarea Sistem de iluminat activat sau „pornit” timp de 15 sec..

Ghid pentru soluționarea problemelor

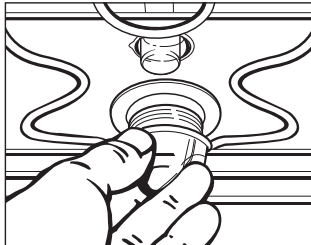
Problemă	Cauză posibilă și remediere
<p data-bbox="73 201 387 288">Sistemul de iluminat al incintei cuptorului nu se aprinde.</p> 	<p data-bbox="398 201 757 225">Becul cu halogen este defect.</p> <div data-bbox="404 236 1043 496" style="border: 1px solid gray; padding: 5px;"><p data-bbox="415 244 1012 312">⚠ Pericol de rănire ca urmare a suprafețelor fierbinți.</p><p data-bbox="415 320 1012 408">În timpul funcționării, cuptorul se încinge. Puteți suferi arsuri în contact cu elementele de încălzire, incinta cuptorului și accesoriile.</p><p data-bbox="415 416 1012 475">Lăsați elementele de încălzire, incinta cuptorului și accesoriile să se răcească înainte de a le curăța.</p></div> <ul data-bbox="398 512 1043 871" style="list-style-type: none"><li data-bbox="398 512 1043 600">■ Deconectați cuptorul de la rețeaua electrică. În acest scop scoateți ștecărul din priză sau decuplați siguranța instalației electrice.<li data-bbox="398 608 1043 667">■ Așezați capacul becului cu garnitura în carcasă și fixați-l rotind spre dreapta.<li data-bbox="398 675 1043 734">■ Înlocuiți becul cu halogen (Osram 66725 AM/A, 230 V, 25 W, soclu G9).<li data-bbox="398 742 1043 829">■ Deșurubați capacul becului cu un sfert de rotație spre stânga și scoateți-l din carcasă cu garnitura în jos.<li data-bbox="398 837 1043 871">■ Cuplați la loc cuptorul la rețeaua electrică.

Contact în caz de defecțiuni

În cazul oricăror defecțiuni pe care nu le puteți remedia dumneavoastră, vă rugăm să contactați reprezentanța Miele sau Serviciul Clienți Miele.

Datele de contact ale Serviciului Clienți Miele sunt trecute la finalul acestor documente.

Când contactați Serviciul Clienți, vă rugăm să precizați modelul și seria aparatului. Ambele informații pot fi găsite pe eticheta cu date tehnice.

Aceste date sunt trecute pe eticheta cu date tehnice, vizibilă pe cadrul frontal, cu ușa complet deschisă.

Garanție

Perioada de garanție a mașinii este de 2 ani.

Mai multe informații puteți găsi în Condițiile de garanție livrate împreună cu produsul.

Instalare

Dimensiuni de încadrare

Dimensiunile sunt indicate în mm.

Instalarea într-un corp de bucătărie înalt sau nesuspendat

Dacă cuptorul urmează să fie montat sub o plită, respectați instrucțiunile de montare a plitei și înălțimea de montare a plitei.

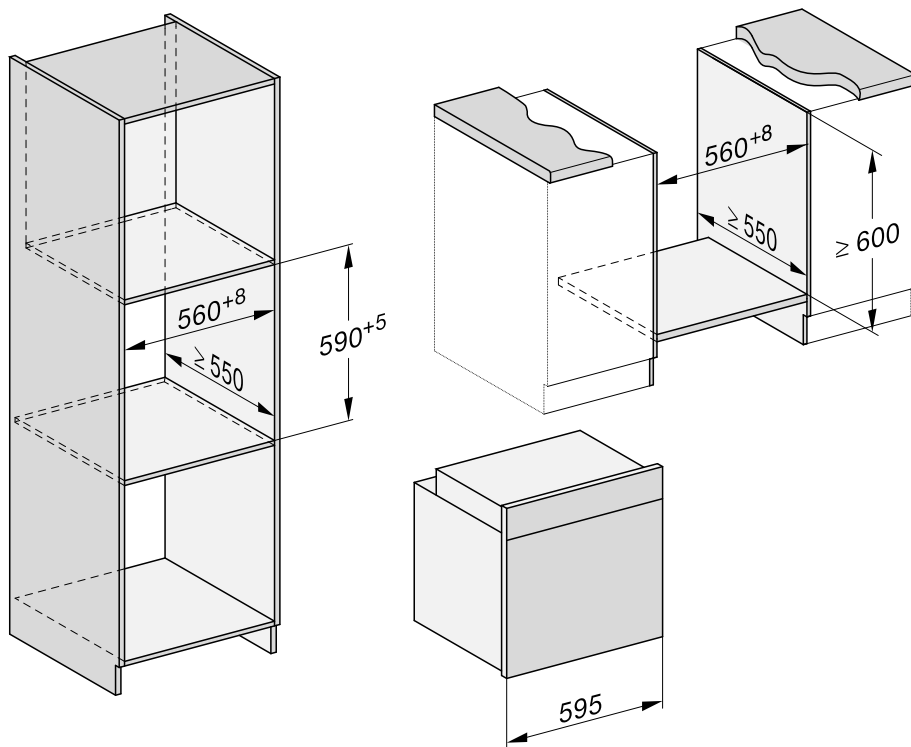

Vedere laterală

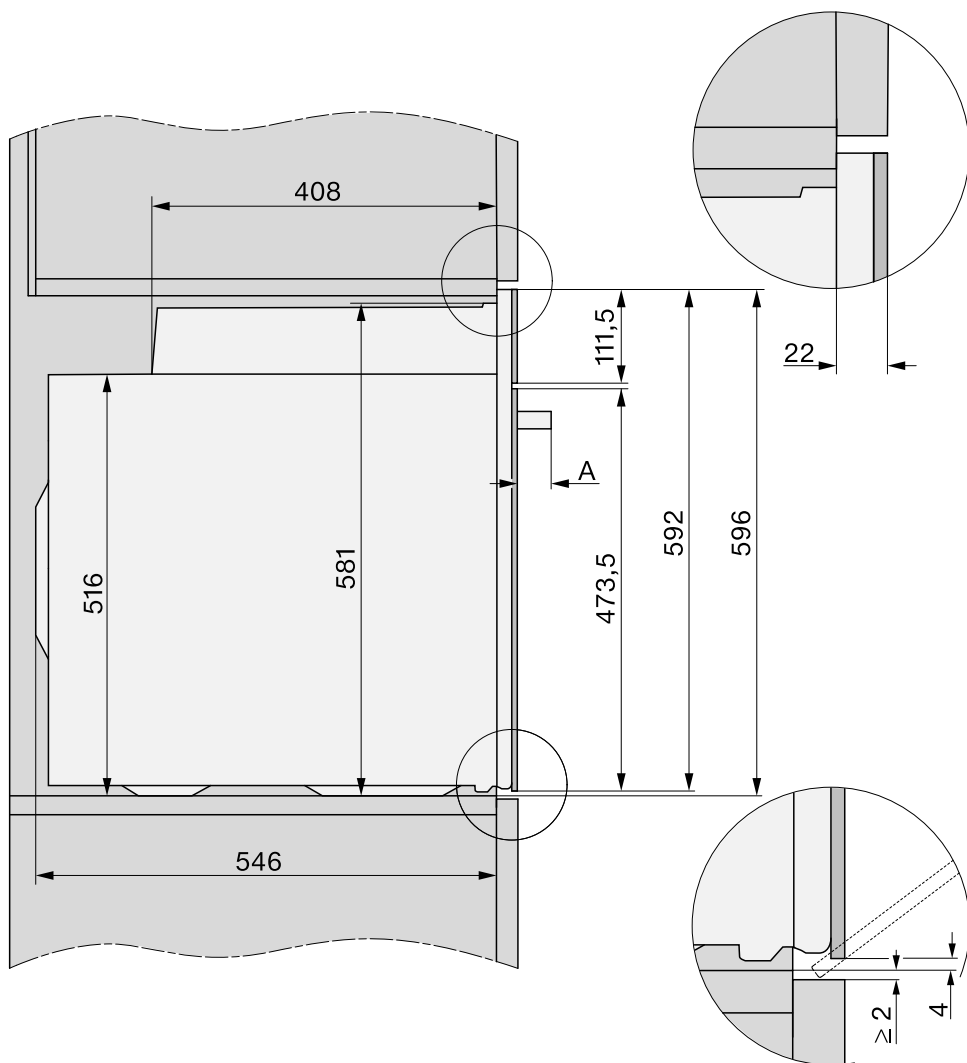

A H 71xx: 43 mm

H 72xx: 47 mm

Instalare

Racorduri și ventilație

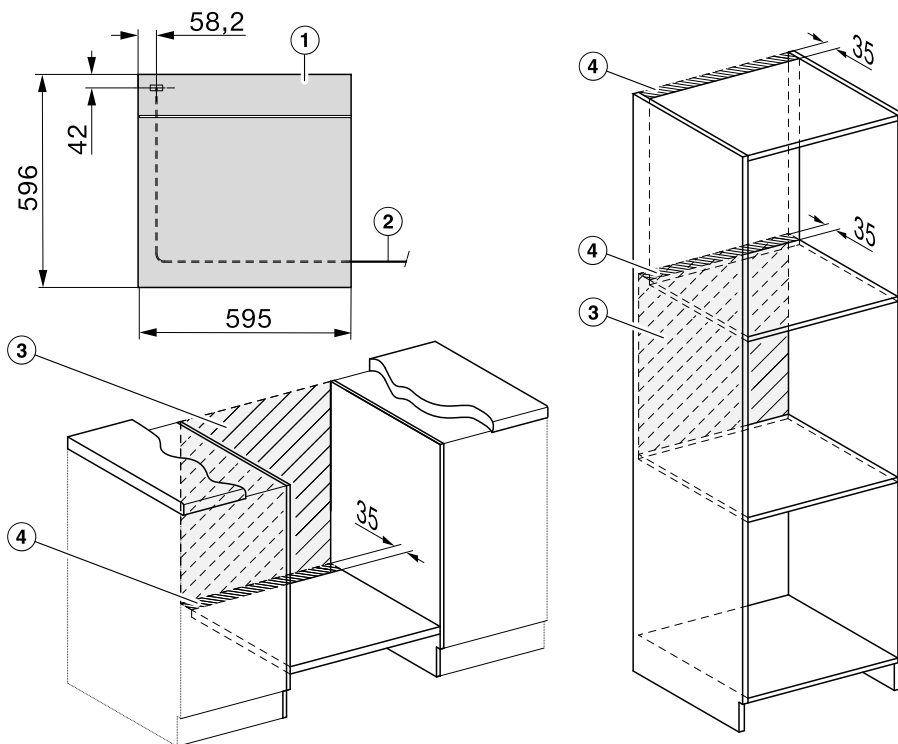

- ① Vedere din față
- ② Cablu de alimentare, lungime = 2.000 mm
- ③ Niciun racord în această zonă
- ④ Decupaj pentru ventilație min. 150 cm²

Instalarea cuptorului

Din motive de siguranță, acest aparat trebuie încadrat înainte de utilizare.

Pentru o funcționare ireproșabilă, cuptorul necesită o alimentare corespunzătoare cu aer de răcire. Aerul de răcire nu trebuie să fie încălzit excesiv de la alte surse de căldură (de exemplu sobe cu combustibil solid).

La montare țineți cont de următoarele:

Asigurați-vă ca podeaua intermediară pe care stă aparatul să nu fie lipită de perete.

Asigurați-vă să nu fie montate garnituri termoizolante pe pereții laterali ai dulapului de montare.

- Conectați cuptorul la rețeaua electrică.

Când instalați cuptorul, nu îl ridicați ținându-l de mânerul ușii, deoarece ușa se poate deteriora.

Pentru transport folosiți mânerele poziționate pe lateralele carcasi.

Înainte de instalarea cuptorului, se recomandă scoaterea ușii (consultați capitolul „Curățare și întreținere”, secțiunea „Scoaterea ușii cuptorului”) și a accesoriilor. Cuptorul este mai ușor când îl împingeți în unitatea de montare și nu există riscul de a-l apuca din greșeală de mânerul ușii.

- Împingeți cuptorul în unitatea de montare și aliniați-l.
- Deschideți ușa cuptorului dacă nu ați demontat-o.

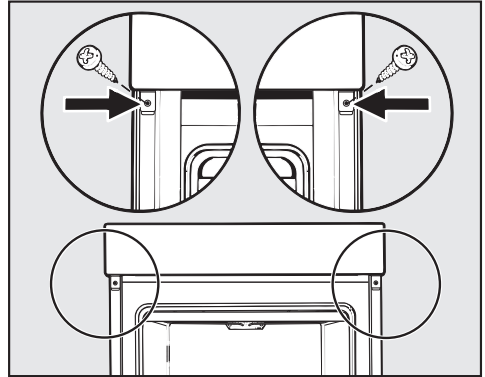

- Fixați cuptorul cu șuruburile livrate de pereții laterali ai unității de montare.
- Montați la loc ușa (consultați capitolul „Curățare și întreținere”, secțiunea „Repunerea ușii cuptorului”).

Conectare la rețeaua electrică



Pericol de accidentare!

Lucrările necorespunzătoare de instalare și mentenanță sau reparații pot implica pericole considerabile pentru utilizator, pentru care compania Miele nu își asumă nici o răspundere.

Conectarea aparatului la rețeaua electrică trebuie să fie realizată de către un electrician calificat, care cunoaște bine și respectă strict normele locale și regulamentele furnizorului local de energie electrică.

Aparatul poate fi conectat doar la o instalație electrică executată conform standardului VDE 0100.

Se recomandă **branșarea la o priză** (conform VDE 0701) deoarece în caz de avarie este mai simplă deconectarea de la rețeaua de alimentare cu energie electrică.

Dacă nu mai este accesibilă priza sau dacă este prevăzut un **racord fix**, trebuie montat un dispozitiv suplimentar de decuplare pentru toți polii.

Separatorii pot fi întrerupătoarele cu o deschidere pentru contact de cel puțin 3 mm. Din această categorie fac parte întrerupătoarele automate pentru protecția liniilor, siguranțele și contactoarele (EN 60335).

Date de conectare

Datele de conectare necesare sunt trecute pe eticheta cu date tehnice, vizibilă pe cadrul frontal, cu ușa complet deschisă.

Aceste date trebuie să coincidă cu cele ale rețelei electrice.

- La cerere, comunicați companiei Miele următoarele informații:
 - Model
 - Număr fabricație
 - Datele de conectare (tensiune/frecvență/valoare maximă de conectare)

În cazul modificării bransamentului sau la înlocuirea cablului de alimentare trebuie utilizat tipul de cablu H 05 VV-F cu diametru corespunzător.

Cuptor























Cuptorul este prevăzut cu un cablu de alimentare cu 3 fire pentru curent alternativ de 230 V, 50 Hz.







Amperajul este de 16 A. Este permisă conectarea numai la o priză cu contact de protecție realizată în mod corespunzător.

Valoarea maximă de conectare: consultați eticheta cu date tehnice.

Tabele de gătire

Aluat pufos

Prăjituri/ produse de patiserie și fursecuri (accesorii)		 [°C]		 5 1	 [min]
Brioșe (1 tavă)		150–160	–	2	25–35
Brioșe (2 tăvi)		150–160	–	1+3	30–40 ³
Prăjiturele (1 tavă)*		150	–	2 ²	25–35
		160 ¹	–	3 ²	20–30
Prăjiturele (2 tăvi)*		150 ¹	–	1+3 ²	25–35
		150–160	–	2	60–70
Pandispan (formă de cozonac, 30 cm)		155–165 ¹	–	2	60–70
		150–160	–	2	55–65
Chec marmorat, chec cu nucă (formă de cozonac, 30 cm)		150–160	✓	2	60–70
		150–160	✓	2	55–65
Chec marmorat, chec cu nucă (formă rotundă cu gaură la mijloc/formă de guguluf, Ø 26 cm)		150–160	✓	2	55–65
		150–160	✓	2	60–70
Prăjitură cu fructe (tavă)		155–165	–	2	40–50
		155–165	✓	1	55–65
Prăjitură cu fructe (formă pentru blat de tort, Ø 26 cm)		150–160	✓	2	55–65
		165–175 ¹	–	2	50–60
Blat de tort (formă pentru blat de tort, Ø 28 cm)		150–160	–	2	25–35
		170–180 ¹	–	2	15–25

 Funcție,  Temperatură,  Booster,  5
1 Nivel,  Timp de gătire,  Ventilator plus,  Încălzire superioară/inferioară, ✓ pornit, – oprit

























* Setările sunt aplicabile și pentru cerințele conform normei EN 60350-1.

1 Preîncălziți incinta cuptorului înainte de a pune preparatul la cuptor.

2 Demontați ghidajele telescopice FlexiClip, dacă sunt disponibile.

3 Scoateți tăvile din cuptor la diferite intervale, atunci când preparatul este deja rumenit suficient înainte de expirarea duratei de gătire setate.

Aluat frământat

Prăjituri/ produse de patiserie și fursecuri (accesorii)		 [°C]		 5 1	 [min]
Biscuiți (1 tavă)		140–150	–	2	25–35
		150–160	–	2	25–35
Biscuiți (2 tăvi)		140–150	–	1+3	25–35 ³
Fursecuri șpritate (1 tavă)*		140	–	2 ²	35–45
		160 ¹	–	3 ²	20–30
Fursecuri șpritate (2 tăvi)*		140	–	1+3 ²	35–45 ³
Blat de tort (formă pentru blat de tort, Ø 28 cm)		150–160	–	2	35–45
		170–180 ¹	–	2	20–30
Prăjitură cu brânză (formă pentru blat de tort, Ø 26 cm)		170–180	–	2	80–90
		150–160	–	2	80–90
Tartă cu mere (formă pentru blat de tort, Ø 20 cm)*		160	–	2 ²	90–100
		180	–	1 ²	85–95
Plăcintă cu mere (formă pentru blat de tort, Ø 26 cm)		180–190 ¹	–	2	60–70
		160–170	–	2	60–70
Prăjitură cu fructe cu glazură (formă pentru blat de tort, Ø 26 cm)		170–180	–	2	60–70
		150–160	–	2	55–65
Prăjitură cu fructe cu glazură (tavă)		170–180	–	2	50–60
		160–170	–	2	45–55
Tartă dulce (tavă)		210–220 ¹	✓	1	55–65
		180–190	–	1	35–45

 Funcție,  Temperatură,  Booster,  Nivel,  Timp de gătire,  Ventilator plus,  Ventilator Eco,  Încălzire superioară/inferioară,  Coacere intensă, ✓ pornit, – oprit

* Setările sunt aplicabile și pentru cerințele conform normei EN 60350-1.























1 Preîncălziți incinta cuptorului înainte de a pune preparatul la cuptor.







2 Demontați ghidajele telescopice FlexiClip, dacă sunt disponibile.

3 Scoateți tăvile din cuptor la diferite intervale, atunci când preparatul este deja rumenit suficient înainte de expirarea duratei de gătire setate.

Tabele de gătire









Aluat dospit







Prăjituri/ produse de patiserie și fursecuri (accesorii)		 [°C]		 5 1	 [min]
Guguluf (formă de guguluf, Ø 24 cm)		150–160	–	2	50–60
		160–170	–	2	50–60
Cozonac		150–160	–	2	55–65
		160–170	✓	2	55–65
Prăjitură cu aluat ras, cu/fără fructe (tavă)		160–170	–	2	40–50
		170–180	✓	3	45–55
Prăjitură cu fructe (tavă)		160–170	✓	2	45–55
		170–180	✓	3	45–55
Pateuri cu mere/melci cu stafide (1 tavă)		160–170	✓	2	25–35
Pateuri cu mere/melci cu stafide (2 tăvi)		160–170	✓	1+3	30–40 ³
Pâine albă (formă liberă)		180–190	✓	2	35–45
		190–200	–	2	30–40
Pâine albă (formă de cozonac, 30 cm)		180–190	✓	2	35–45
		190–200 ¹	✓	2	30–40
Pâine integrală (formă de cozonac, 30 cm)		180–190	✓	2	55–65
		200–210 ¹	✓	2	45–55
Dospirea aluatului		30–35	–	– ²	–

 Funcție,  Temperatură,  Booster,  Nivel,  Timp de gătire,  Ventilator plus,  Încălzire superioară/inferioară, ✓ pornit, – oprit

- 1 Preîncălziți incinta cuptorului înainte de a pune preparatul la cuptor.
- 2 Așezați grătarul pe baza incintei cuptorului, apoi așezați vasul pe grătar. În funcție de mărimea vasului, puteți scoate și ghidajele laterale.
- 3 Scoateți tăvile din cuptor la diferite intervale, atunci când preparatul este deja rumenit suficient înainte de expirarea duratei de gătire setate.











Aluat cu ulei și brânză de vaci Quark







Prăjituri/produse de patiserie și fursecuri (accesorii)		 [°C]		 5 1	 [min]
Prăjitură cu fructe (tavă)		160–170	✓	2	40–50
		170–180	✓	3	50–60
Pateuri cu mere/melci cu stafide (1 tavă)		160–170	–	3	25–35
Pateuri cu mere/melci cu stafide (2 tăvi)		150–160	✓	1+3	25–35 ¹

 Funcție,  Temperatură,  Booster,  Nivel,  Timp de gătire,  Ventilator plus,  Încălzire superioară/inferioară, ✓ pornit, – oprit

¹ Scoateți tăvile din cuptor la diferite intervale, atunci când preparatul este deja rumenit suficient înainte de expirarea duratei de gătire setate.

Aluat de pandișpan

Prăjituri/produse de patiserie și fursecuri (accesorii)		 [°C]		 5 1	 [min]
Blat de pandișpan (2 ouă, formă pentru blat de tort, Ø 26 cm)		160–170 ¹	–	2	15–25
Blat de pandișpan (4–6 ouă, formă pentru blat de tort, Ø 26 cm)		150–160 ¹	–	2	30–40
Pandișpan însiropat (formă pentru blat de tort, Ø 26 cm)*		180	–	2 ²	25–35
		150–170 ¹	–	2 ²	25–45
Foaie de pandișpan (tavă)		180–190 ¹	–	2	10–20

 Funcție,  Temperatură,  Booster,  Nivel,  Timp de gătire,  Ventilator plus,  Încălzire superioară/inferioară, ✓ pornit, – oprit













* Setările sunt aplicabile și pentru cerințele conform normei EN 60350-1.







¹ Preîncălziți incinta cuptorului înainte de a pune preparatul la cuptor.

² Demontați ghidajele telescopice FlexiClip, dacă sunt disponibile.

Tabele de gătire



















Aluat opărit, aluat de foietaj, bezele











Prăjituri/produse de patiserie și fursecuri (accesorii)		 [°C]		 5 1	 [min]
Gogoșele (1 tavă)		160–170	–	2	30–40
Pateuri (1 tavă)		180–190	–	2	20–30
Pateuri (2 tăvi)		180–190	–	1+3	20–30 ¹
Macarons (1 tavă)		120–130	–	2	25–50
Macarons (2 tăvi)		120–130	–	1+3	25–50 ¹
Bezele (1 tavă, 6 bucăți a câte Ø 6 cm)		80–100	–	2	120–150
Bezele (2 tăvi, fiecare cu 6 bucăți a câte Ø 6 cm)		80–100	–	1+3	150–180

 Funcție,  Temperatură,  Booster,  Nivel,  Timp de gătire,  Ventilator plus,  pornit, – oprit

¹ Scoateți tăvile din cuptor la diferite intervale, atunci când preparatul este deja rumenit suficient înainte de expirarea duratei de gătire setate.

Preparate picante

Aliment (accesorii)		 Temperatură, [°C]	 Booster	 Nivel	 Timp de gătire [min]
Tartă picantă (tavă)		220–230 ²	✓	1	35–45
		180–190	–	1	30–40
Tartă cu ceapă (tavă)		180–190 ²	✓	2	25–35
		170–180	–	2	30–40
Pizza, aluat dospit (tavă)		170–180	✓	2	25–35
		210–220 ²	–	2	20–30
Pizza, aluat cu ulei și brânză de vaci Quark (tavă)		170–180	✓	2	25–35
		190–200 ²	✓	2	25–35
Pizza congelată, precoaptă (grătar)		200–210	–	2	20–25
Toast* (grătar)		300	–	3	5–8
Preparate rumenite/gratinate (de ex. toast) ¹		275 ³	–	3	3–6
Legume la gril ¹		275 ³	–	4	5–10 ⁴
		250 ³	–	3	5–10 ⁴
Ratatouille (tavă universală)		180–190	–	2	40–60

 Funcție,  Temperatură,  Booster,  Nivel,  Timp de gătire,  Încălzire superioară/inferioară,  Coacere intensă,  Ventilator plus,  Ventilator Eco,  Gril complet,  Gril cu recircularea aerului, ✓ pornit, – oprit

* Setările sunt aplicabile și pentru cerințele conform normei EN 60350-1.

¹ Folosiți grătarul și tava universală.



















² Preîncălziți incinta cuptorului înainte de a pune preparatul la cuptor.











³ Preîncălziți incinta cuptorului timp de 5 minute, înainte de a pune preparatul la cuptor.

⁴ Întoarceți preparatul după ce a trecut jumătate din timpul de gătire.

Tabele de gătire

Vită















Aliment (accesorii)		 [°C]		 ⁵	 [min]	 [°C]
Friptură de vită la capac, aprox. 1 kg (tavă adâncă cu capac)	 ²	150–160 ³	✓	2	120–130 ⁶	--
	 ²	170–180 ³	✓	2	120–130 ⁶	--
	 ²	180–190	–	2	160–180 ⁷	--
File de vită, aprox. 1 kg (tavă universală)	 ²	180–190 ³	✓	2	25–60	45–75
File de vită „în stil englezesc“, aprox. 1 kg ¹	 ²	80–85 ⁴	–	2	70–80	45–48
File de vită „mediu“, aprox. 1 kg ¹	 ²	90–95 ⁴	–	2	80–90	54–57
File de vită „bine făcut“, aprox. 1 kg ¹	 ²	95–100 ⁴	–	2	110–130	63–66
Roastbeef, aprox. 1 kg (tavă universală)	 ²	180–190 ³	✓	2	35–65	45–75
Roastbeef „în stil englezesc“, aprox. 1 kg ¹	 ²	80–85 ⁴	–	2	80–90	45–48
Roastbeef „mediu“, aprox. 1 kg ¹	 ²	90–95 ⁴	–	2	110–120	54–57
Roastbeef „bine făcut“, aprox. 1 kg ¹	 ²	95–100 ⁴	–	2	130–140	63–66
Burger, chiftele ^{*1}	 ²	300 ⁵	–	4	15–25 ⁸	--

 Funcție,  Temperatură,  Booster, ⁵ Nivel,  Timp de gătire,  Temperatură la miez,  Prăjire automată,  Încălzire superioară/inferioară,  Ventilator Eco,  Gril complet, ✓ pornit, – oprit

* Setările sunt aplicabile și pentru cerințele conform normei EN 60350-1.

- Folosiți grătarul și tava universală.
- Prăjiți sau frigeți mai întâi carnea pe plită.
- Preîncălziți incinta cuptorului înainte de a pune preparatul la cuptor.
- Preîncălziți cuptorul la 120 °C cu 15 minute înainte. Reduceți temperatura atunci când introduceți preparatul.
- Preîncălziți incinta cuptorului timp de 5 minute, înainte de a pune preparatul la cuptor.
- Gătiți la început cu capacul pus. Scoateți capacul după 90 de minute și turnați aproximativ 0,5 l de lichid.
- Gătiți la început cu capacul pus. Scoateți capacul după 100 de minute și turnați aproximativ 0,5 l de lichid.
- Întoarceți preparatul după ce a trecut jumătate din timpul de gătire.

Vițel



















Aliment (accesorii)		 [°C]		 ⁵	 [min]	 [°C]
Friptură înăbușită de vițel, aprox. 1,5 kg (tavă adâncă cu capac)	 ²	160–170 ³	✓	2	120–130 ⁵	--
	 ²	170–180 ³	✓	2	120–130 ⁵	--
File de vițel, aprox. 1 kg (tavă universală)	 ²	160–170 ³	✓	2	30–60	45–75
File de vițel „în sânge“, aprox. 1 kg ¹	 ²	80–85 ⁴	–	2	50–60	45–48
File de vițel „mediu“, aprox. 1 kg ¹	 ²	90–95 ⁴	–	2	80–90	54–57
File de vițel „bine făcut“, aprox. 1 kg ¹	 ²	95–100 ⁴	–	2	90–100	63–66
Antricot de vițel „în sânge“, aprox. 1 kg ¹	 ²	80–85 ⁴	–	2	80–90	45–48
Antricot de vițel „mediu“, aprox. 1 kg ¹	 ²	90–95 ⁴	–	2	100–130	54–57
Antricot de vițel „bine făcut“, aprox. 1 kg ¹	 ²	95–100 ⁴	–	2	130–140	63–66











 Funcție,  Temperatură,  Booster, ⁵ Nivel,  Timp de gătire,  Temperatură la miez,  Prăjire automată,  Încălzire superioară/inferioară, ✓ pornit, – oprit

- Folosiți grătarul și tava universală.
- Prăjiți sau frigeți mai întâi carnea pe plită.
- Preîncălziți incinta cuptorului înainte de a pune preparatul la cuptor.
- Preîncălziți cuptorul la 120 °C cu 15 minute înainte. Reduceți temperatura atunci când introduceți preparatul.
- Gătiți la început cu capacul pus. Scoateți capacul după 90 de minute și turnați aproximativ 0,5 l de lichid.

Tabele de gătire













Porc







Aliment (accesorii)		 Temperatură, [°C]		 Nivel, 5	 Timp de gătire, [min]	 Temperatură la miez, [°C]
Friptură de porc/friptură din ceafă de porc, aprox. 1 kg (tavă adâncă cu capac)		160–170	✓	2	130–140 ⁵	80–90
		170–180	✓	2	130–140 ⁵	80–90
Friptură de porc cu șorici, aprox. 2 kg (tavă adâncă)		180–190	✓	2	130–150 ⁶	80–90
		190–200	✓	2	130–150 ⁶	80–90
File de porc, aprox. 350 g ¹	 ²	90–100 ³	–	2	70–90	60–69
Friptură din pulpă de porc, aprox. 1,5 kg (tavă adâncă cu capac)		160–170	–	2	130–160 ⁷	80–90
Antricot, aprox. 1 kg (tavă universală)		150–160	✓	2	50–60	63–68
Antricot, aprox. 1 kg ¹	 ²	95–105 ³	–	2	140–160	63–66
Drob, aprox. 1 kg (tavă universală)		170–180	✓	2	60–70 ⁶	80–85
		190–200	✓	2	70–80 ⁶	80–85
Șunculiță/bacon ¹		300 ⁴	–	4	3–5	--
Cârnat ¹		220 ⁴	–	3	8–15 ⁸	--

 Funcție,  Temperatură,  Booster,  Nivel,  Timp de gătire,  Temperatură la miez,  Prăjire automată,  Încălzire superioară/inferioară,  Ventilator plus,  Ventilator Eco,  Gril complet, ✓ pornit, – oprit

- Folosiți grătarul și tava universală.
- Prăjiți sau frigeți mai întâi carnea pe plită.
- Preîncălziți cuptorul la 120 °C cu 15 minute înainte. Reduceți temperatura atunci când introduceți preparatul.
- Preîncălziți incinta cuptorului timp de 5 minute, înainte de a pune preparatul la cuptor.
- Gătiți la început cu capacul pus. Scoateți capacul după 60 de minute și turnați aproximativ 0,5 l de lichid.
- După jumătate din timp turnați aprox. 0,5 l de lichid.
- Gătiți la început cu capacul pus. Scoateți capacul după 100 de minute și turnați aproximativ 0,5 l de lichid.
- Întoarceți preparatul după ce a trecut jumătate din timpul de gătire.

Miel, carne de vânat















Aliment (accesorii)		 Temperatură [°C]	 Booster	 Nivel ⁵	 Timp de gătire [min]	 Temperatură la [°C]
Pulpă de miel cu os, aprox. 1,5 kg (tavă adâncă cu capac)		170–180	–	2	100–120 ⁴	64–82
Spate de miel fără os (tavă universală)	 ¹	180–190 ²	✓	2	10–20	53–80
Spate de miel fără os (grătar și tavă universală)	 ¹	95–105 ³	–	2	40–60	54–66
Spate de cerb, fără os (tavă universală)	 ¹	160–170 ²	–	2	70–90	60–81
Spate de căprioară fără os (tavă universală)	 ¹	140–150 ²	–	2	25–35	60–81
Pulpă de mistreț fără os, aprox. 1 kg (tavă adâncă cu capac)	 ¹	170–180	–	2	100–120 ⁴	80–90











 Funcție,  Temperatură,  Booster, ⁵ Nivel,  Timp de gătire,  Temperatură la miez,  Încălzire superioară/inferioară, ✓ pornit, – oprit

- 1 Prăjiți sau frigeți mai întâi carnea pe plită.
- 2 Preîncălziți incinta cuptorului înainte de a pune preparatul la cuptor.
- 3 Preîncălziți cuptorul la 120 °C cu 15 minute înainte. Reduceți temperatura atunci când introduceți preparatul.
- 4 Gătiți la început cu capacul pus. Scoateți capacul după 50 de minute și turnați aproximativ 0,5 l de lichid.

Tabele de gătire

Carne de pasăre, pește

















Aliment (accesorii)		 [°C]		 ⁵	 [min]	 [°C]
Pasăre, 0,8–1,5 kg (tavă universală)		170–180	✓	2	55–65	85–90
Pui, aprox. 1,2 kg (grătar pe tava universală)		180–190 ¹	–	2	55–65 ³	85–90
Pui, aprox. 2 kg (tavă adâncă)		180–190	✓	2	100–120 ⁴	85–90
		190–200	✓	2	110–130 ⁴	85–90
Pasăre, aprox. 4 kg (tavă adâncă)		160–170	✓	2	180–200 ⁵	90–95
		180–190	✓	2	180–200 ⁵	90–95
Pește, 200–300 g (de ex. păstrăvi) (tavă universală)		210–220 ²	–	2	15–25	75–80
Pește, 1–1,5 kg (de ex. păstrăvi curcubeu) (tavă universală)		210–220 ²	–	2	30–40	75–80
File de pește în folie, 200–300 g (tavă universală)		200–210	–	2	25–30	75–80









 Funcție,  Temperatură,  Booster, ⁵ Nivel,  Timp de gătire,  Temperatură la miez,  Prăjire automată,  Gril cu recircularea aerului,  Încălzire superioară/inferioară,  Ventilator Eco, ✓ pornit, – oprit

- 1 Preîncălziți incinta cuptorului timp de 5 minute, înainte de a pune preparatul la cuptor.
- 2 Preîncălziți incinta cuptorului înainte de a pune preparatul la cuptor.
- 3 Întoarceți friptura după ce a trecut jumătate din durata de gătire.
- 4 Turnați aprox. 0,25 l de lichid la începutul programului de gătire.
- 5 Turnați aprox. 0,5 l de lichid după 30 de minute.

Informații pentru institutele de testare

Mâncare test conform EN 60350-1

Mâncare test (accesorii)		 [°C]		 5 1	 [min]
Prăjiturile (1 tavă de copt ¹)		150	–	2	25–35
		160 ⁴	–	3	20–30
Prăjiturile (2 tăvi de copt ¹)		150 ⁴	–	1+3	25–35
Fursecuri șprîțate (1 tavă de copt ¹)		140	–	2	35–45
		160 ⁴	–	3	20–30
Fursecuri șprîțate (2 tăvi de copt ¹)		140	–	1+3	35–45 ⁶
Tartă cu mere (grătar ¹ , formă pentru blat de tort ² , Ø 20 cm)		160	–	2	90–100
		180	–	1	80–90
Pandișpan însiropat (grătar ¹ , formă pentru blat de tort ² , Ø 26 cm)		180	–	2	25–35
	 ³	150–170 ⁴	–	2	25–45
Toast (grătar ¹)		300	–	3	5–8
Burger (grătar ¹ pe tava universală ¹)		300 ⁵	–	4	15–25 ⁷

 Funcție,  Temperatură,  Booster,  Nivel,  Timp de gătire,  Ventilator plus,  Încălzire superioară/inferioară,  Gril complet, ✓ pornit, – oprit

- ¹ Utilizați doar accesorii originale Miele.
Demontați ghidajele telescopice FlexiClip, dacă sunt disponibile.
- ² Utilizați o formă pentru blat de tort mată și de culoare închisă.
Așezați forma pentru blat de tort pe mijlocul grătarului.
- ³ Selectați în general temperatura mai scăzută și verificați alimentele după o perioadă mai scurtă.
- ⁴ Preîncălziți incinta cuptorului înainte de a pune preparatul la cuptor.
- ⁵ Preîncălziți incinta cuptorului timp de 5 minute, înainte de a pune preparatul la cuptor.
- ⁶ Scoateți tăvile din cuptor la diferite intervale, atunci când preparatul este deja rumenit suficient înainte de expirarea duratei de gătire setate.
- ⁷ Întoarceți preparatul după ce a trecut jumătate din timpul de gătire.

Informații pentru institutele de testare

Clasa de eficiență energetică

Clasa de eficiență energetică este determinată conform EN 60350-1.

Clasa de eficiență energetică: A+

Respectați următoarele indicații la efectuarea măsurătorii:

- Măsurătoarea se realizează în funcția Eco-Ventilator plus .
- Selectați setarea Sistem de iluminat | „pornit“ timp de 15 sec. (consultați capitolul „Setări“, secțiunea „Sistem de iluminat“).
- În timpul măsurătorii, în incinta cuptorului se află exclusiv accesoriile necesare pentru măsurare.

Nu folosiți alte accesorii disponibile, cum ar fi ghidajele telescopice FlexiClip sau componentele cu înveliș catalitic, cum ar fi pereții laterali sau tava capac.

- O premisă importantă pentru determinarea clasei de eficiență energetică este ca ușa să fie închisă ermetic în timpul măsurătorii.

Funcția de etanșare a garniturii ușii poate fi afectată mai mult sau mai puțin, în funcție de elementele de măsurare folosite. Acest lucru are efecte negative asupra rezultatului măsurătorii.

Acest neajuns poate fi compensat prin apăsarea ușii. În cazurile cele mai nefavorabile, pentru aceasta puteți folosi accesorii tehnice adecvate, după cum este necesar. Această situație nu apare în utilizarea normală, de zi cu zi.

Fișa produsului pentru cuptoare de uz casnic

conform Regulamentului Delegat (UE) nr.65/2014 și Regulamentului (UE) Nr. 66/2014

MIELE	
Denumire/identificator de model	H 7260 BP
Indice de eficiență energetică/incintă (EEI _{incintă})	81,7
Clasă de eficiență energetică/incintă	
A+++ (eficiență maximă) până la G (eficiență minimă)	A+
Consum de energie per ciclu pentru fiecare incintă în modul convențional	1,10 kWh
Consum de energie per ciclu pentru fiecare incintă în modul de ventilație	0,71 kWh
Număr de incinte	1
Surse de căldură per incintă	electric
Volumul incintei	76 l
Masa aparatului	47,0 kg



România
SC Miele Appliances SRL
Piața Presei Libere, nr. 3-5,
București
Clădirea City Gate, Turnul sudic, parter
Telefon 021 352 07 77 / 78 / 79
Fax 021 352 07 76
E-mail mieleinfo@ro.miele.com

Miele & Cie. KG
Carl-Miele-Straße 29
33332 Gütersloh
Germania

H 7260 BP

ro-RO

M.-Nr. 11 234 880 / 00