

# Instrucțiuni de utilizare

## Mașină de spălat



Este **esențial** să citiți instrucțiunile de utilizare înainte de amplasare - instalare - punerea în funcțiune. Astfel vă protejați și evitați pagubele.

# Cuprins

---

<b>Contribuiți la protecția mediului înconjurător</b> .....	6
<b>Indicații de siguranță și avertizări</b> .....	7
<b>Operarea mașinii de spălat</b> .....	14
Panou de comandă .....	14
Afișaj tactil și butoane cu senzori .....	14
Meniu principal .....	15
Exemple de operare .....	16
<b>Prima punere în funcțiune</b> .....	18
Înlăturarea foliei de protecție și a etichetelor adezive publicitare .....	18
Miele@home .....	19
1. Setarea limbii de pe afișaj .....	20
2. Configurarea Miele@home .....	20
3. Setarea formatului orei .....	21
4. Demontarea barelor de transport .....	21
5. Punerea în funcțiune a TwinDos .....	22
6. Pornirea programului de calibrare .....	25
<b>Spălarea ecologică</b> .....	26
Consumul de energie electrică și apă .....	26
Consumul de detergent.....	26
Sfat pentru uscarea ulterioară a rufelor în uscător .....	26
EcoFeedback.....	27
<b>1. Pregătirea rufelor</b> .....	28
<b>2. Selectarea programului</b> .....	29
<b>3. Selectarea setărilor de program</b> .....	30
<b>4. Încărcarea mașinii de spălat</b> .....	32
<b>5. Administrarea detergentului</b> .....	33
TwinDos.....	33
Sertarul de administrare a detergentului .....	35
Dozarea capsulelor.....	37
<b>6. Pornirea programului - terminarea programului</b> .....	39
<b>Centrifugare</b> .....	40
Viteza centrifugării finale în programul de spălare.....	40
Centrifugare intermediară.....	41

<b>Privire de ansamblu asupra programelor</b> .....	42
<b>Simbolurile etichetelor de îngrijire a rufelor</b> .....	49
<b>Extraopțiuni</b> .....	50
Quick .....	50
Eco .....	50
Apă plus .....	50
Clătire suplimentară.....	50
SingleWash.....	50
Prespălare.....	50
Înmuiere.....	51
Intensiv .....	51
AllergoWash .....	51
Extra blând .....	51
Extra silențios .....	51
Oprire după clătire.....	51
<b>Privire de ansamblu programe de spălare - Extraopțiuni</b> .....	52
<b>Etaple de program</b> .....	54
PowerWash 2.0 .....	56
<b>Modificarea etapelor de program</b> .....	57
Oprirea unui program .....	57
Înteruperea unui program.....	57
Modificare program .....	57
Adăugarea/scoaterea rufelor .....	57
<b>Programe favorite</b> .....	58
<b>Asistent pentru spălare</b> .....	59
<b>Timer</b> .....	60
SmartStart .....	61
<b>Detergent</b> .....	62
Detergentul potrivit.....	62
Agenți de dedurizare a apei.....	62
Recipiente de dozare.....	62
Agenți de tratare a rufelor după spălare.....	62
Recomandare detergent Miele .....	64
Recomandare detergent conform Regulamentului (UE) Nr. 1015/2010.....	65

# Cuprins

---

<b>Curățare și întreținere</b> .....	66
Curățarea carcasei exterioare și a panoului frontal .....	66
Curățarea sertarului de administrare a detergentului .....	66
Curățarea tamburului (Info igienizare).....	68
Întreținere TwinDos.....	68
Curățarea filtrului din alimentarea cu apă.....	69
<b>Ghid pentru soluționarea problemelor</b> .....	70
Programul de spălare nu pornește .....	70
Mesaj de eroare după întreruperea programului .....	71
Mesaj de eroare după terminarea programului .....	72
Mesaje sau erori ale sistemului TwinDos.....	74
Probleme cu TwinDos.....	75
Probleme generale cu mașina de spălat .....	76
Un rezultat de spălare nesatisfăcător.....	78
Ușa nu se deschide.....	79
Deschiderea ușii în cazul înfundării scurgerii și/sau al unei întreruperi de tensiune.....	80
<b>Serviciul de asistență tehnică</b> .....	82
Contact în caz de defecțiuni.....	82
Accesorii opționale.....	82
Garanție.....	82
<b>Amplasare și racordare</b> .....	83
Vedere frontală .....	83
Vedere din spate.....	84
Suprafața de amplasare .....	85
Transportarea mașinii de spălat la locul de amplasare .....	85
Demontarea barelor de transport .....	85
Remontarea barelor de transport .....	87
Aducerea la nivel a mașinii .....	88
Deșurubarea și reglarea picioarelor.....	88
Încadrarea mașinii sub un blat continuu.....	89
Supraetajarea uscătorului cu o mașină de spălat rufe .....	89
Sistemul anti-inundație.....	90
Racordarea la alimentarea cu apă.....	92
Racordarea la sistemul de scurgere.....	94
Conectare la rețeaua electrică .....	95
<b>Date tehnice</b> .....	96
Declarație de conformitate .....	97
Fișa produsului pentru mașini de spălat rufe de uz casnic .....	98

<b>Date de consum</b> .....	100
Notă pentru testele de comparație.....	101
<b>Setări</b> .....	102
Selectarea setărilor.....	102
Modificarea setărilor.....	102
Terminarea setărilor .....	102
Comenzi / afișaje ▾ .....	103
Limbă ▾ .....	103
Consum.....	103
Cod PIN.....	103
Memory .....	104
Oră curentă.....	104
Volum sonor .....	104
Luminozitate afișaj.....	104
Unitate de temperatură.....	104
Status oprit „Afișaje“ .....	104
Etapele programului .....	105
TwinDos .....	105
Murdărire .....	105
Nivel Apă plus .....	105
Nivel max. apă clătire .....	106
Timp de înmuiere.....	106
Prespălare prelung. BBC .....	106
Acțiune blândă .....	106
Anti-șifonare .....	106
Legare în rețea.....	107
Miele@home .....	107
SmartGrid .....	108
Comandă la distanță .....	108
RemoteUpdate .....	109
Condiții de instalare.....	110
Presiune joasă apă .....	110
Răcire soluție spălare .....	110
Reducerea temperaturii .....	110
<b>Accesorii opționale</b> .....	111
Detergent.....	111
Detergent special .....	112
Agent de îngrijire a materialelor textile .....	112
Aditiv.....	113
Îngrijirea mașinii.....	113

## Contribuiți la protecția mediului înconjurător

---

### Aruncarea ambalajului de transport

Ambalajul protejează aparatul de pagubele ce pot apărea în timpul transportului. Ambalajul de transport și protecție a fost fabricat din materiale care nu dăunează mediului înconjurător la aruncare și care pot fi reciclate în modul obișnuit.

Prin readucerea ambalajelor în circuitul materialelor se economisesc materii prime și se reduc deșeurile. Reprezentanța dumneavoastră va lua în primire ambalajul pe care îl returnați.

### Aruncarea aparatului vechi

Echipamentele electrice și electronice vechi conțin adesea materiale valoroase. Acestea conțin însă și substanțe, amestecuri și componente necesare pentru funcționarea și siguranța aparatelor. Aceste substanțe, prin manevrare sau aruncare incorectă, pot reprezenta un risc pentru sănătatea oamenilor și mediul înconjurător. De aceea, nu aruncați niciodată vechiul aparat împreună cu gunoiul menajer.



Pentru predarea și valorificarea aparatelor electrice și electronice apălați la unitățile de colectare oficiale ale autorităților locale, reprezentanței sau companiei Miele. Aveți responsabilitatea legală de a șterge datele personale de pe aparatul pe care îl duceți la casat. Asigurați-vă că aparatul vechi nu prezintă niciun pericol pentru copii cât timp este depozitat pentru aruncare.

## Indicații de siguranță și avertizări

Această mașină de spălat a fost fabricată conform prevederilor de siguranță relevante. Utilizarea sa incorectă poate cauza, însă, accidentarea utilizatorilor și daune materiale.

Citiți cu atenție instrucțiunile înainte de a utiliza mașina de spălat pentru prima dată. Ele conțin informații importante pentru siguranța, utilizarea și întreținerea mașinii de spălat. Astfel vă protejați și evitați pagubele.

Păstrați instrucțiunile de utilizare și transmiteți-le mai departe eventualilor viitori proprietari.

### Întrebuițare adecvată

- ▶ Această mașină de spălat se utilizează în mediul casnic și în spații rezidențiale și de lucru asemănătoare.
- ▶ Mașina de spălat nu este adecvată pentru uz în aer liber.
- ▶ Utilizați mașina de spălat doar pentru uz casnic, la spălarea articolelor pe ale căror etichete de îngrijire se specifică faptul că pot fi spălate la mașină. Orice alt tip de utilizare este inadmisibil. Compania Miele nu își asumă nici o răspundere pentru pagubele rezultate în urma utilizării necorespunzătoare sau incorecte a mașinii.
- ▶ Această mașină nu este destinată utilizării de către persoane cu dizabilități fizice, senzoriale sau mintale, ori fără experiență și cunoștințe de utilizare a mașinii, cu excepția cazului în care sunt supravegheate sau instruite în privința utilizării sale de către o persoană responsabilă.

## Indicații de siguranță și avertizări

---

### Siguranța copiilor

- ▶ Nu le permiteți copiilor sub opt ani să se apropie de mașina de spălat, decât dacă îi supravegheați în permanență.
- ▶ Le puteți permite copiilor având cel puțin opt ani să folosească mașina de spălat doar după ce le-ați explicat foarte clar modul de utilizare și după ce au învățat să o folosească în siguranță. Copiii trebuie să cunoască și să înțeleagă potențialele pericole ale unei utilizări incorecte.
- ▶ Copiii nu trebuie lăsați să curețe ori să întrețină mașina fără a fi supravegheați.
- ▶ Supravegheați copiii care se află în apropierea mașinii de spălat. Nu le permiteți să se joace cu aceasta.

### Aspecte tehnice

- ▶ Respectați instrucțiunile din capitolul „Amplasare și racordare” precum și din capitolul „Date tehnice”.
- ▶ Înainte de a amplasa mașina de spălat, verificați ca aceasta să nu prezinte semne vizibile de avariere. Nu amplasați și nu puneți în funcțiune o mașină de spălat avariată.
- ▶ Înainte de a conecta mașina de spălat la rețeaua electrică, verificați ca datele de conectare (tensiune, putere și frecvență), trecute pe eticheta cu date tehnice, să corespundă instalației electrice din locuință. Dacă aveți nelămuriri, consultați un electrician calificat.
- ▶ Utilizarea sigură și corectă a mașinii de spălat poate fi garantată numai dacă mașina este conectată la rețeaua electrică publică.



## Indicații de siguranță și avertizări

---

► Siguranța electrică a mașinii de spălat poate fi garantată doar dacă aceasta este legată la un conductor de protecție instalat conform prevederilor relevante.

Este foarte important ca această cerință fundamentală de protecție să fie verificată și, în cazul în care aveți nelămuriri, apălați la un electrician calificat să verifice instalația clădirii.

Compania Miele nu își asumă nici o răspundere pentru consecințele lipsei sau întreruperii conductorului de protecție.

► Din motive de siguranță, nu utilizați prelungitoare, prize mobile multiple sau alte echipamente similare (pericol de incendiu prin supraîncălzire).

► Componentele defecte trebuie înlocuite doar cu piese de schimb originale marca Miele. Doar în aceste condiții Miele poate garanta siguranța utilizării aparatului.

► Accesibilitatea ștecărului trebuie asigurată în permanență, pentru ca mașina de spălat să poată fi deconectată de la alimentarea cu energie electrică de la rețea.

► Efectuarea reparațiilor neautorizate poate atrage după sine pericole neprevăzute pentru utilizator, pentru care producătorul nu își asumă nici o răspundere. Lucrările de reparare pot fi efectuate doar de către personal autorizat de compania Miele; în caz contrar încetează orice drepturi de garanție pentru pagubele ulterioare.

► În cazul deteriorării cablului de alimentare, acesta trebuie înlocuit de către un electrician autorizat de compania Miele, pentru a proteja utilizatorii de pericole.

## Indicații de siguranță și avertizări

---

- ▶ În timpul lucrărilor de reparare, întreținere și curățare, mașina de spălat trebuie deconectată de la rețeaua electrică, ea fiind complet deconectată doar atunci când:
  - ștecărul mașinii de spălat este scos din priză sau
  - siguranța principală este decuplată sau
  - siguranța fuzibilă este complet deșurubată.
- ▶ Sistemul Miele Waterproof (anti-inundație) previne producerea daunelor cauzate de scurgerea apei, dacă sunt îndeplinite următoarele cerințe:
  - Mașina este racordată în mod corespunzător la alimentarea cu apă și la rețeaua electrică.
  - Dacă mașina prezintă orice semne vizibile de avariere, trebuie neapărat reparată.
- ▶ Mașina este proiectată să funcționeze la o presiune a apei între 100 kPa și 1.000 kPa (1-10 bari).
- ▶ Această mașină de spălat nu poate fi utilizată în amplasamente mobile (de ex. ambarcațiuni).
- ▶ Orice modificare adusă mașinii de spălat trebuie efectuată cu autorizarea expresă din partea companiei Miele.
- ▶ Datorită cerințelor speciale (de ex. cu privire la temperatură, umiditate, rezistență chimică, rezistență la abraziune și vibrații), această mașină de spălat este dotată cu o lampă specială. Această lampă specială trebuie folosită numai în scopurile prevăzute. Nu este adecvată pentru iluminatul încăperii. Înlocuirea poate fi efectuată numai de către un specialist autorizat Miele sau Serviciul de asistență tehnică Miele.

### Utilizare corectă

▶ Nu amplasați mașina de spălat în încăperi cu temperaturi sub limita de îngheț. Furtunurile înghețate pot plesni sau crăpa, iar buna funcționare a unității electronice poate fi afectată la temperaturi sub limita de îngheț.

▶ Înainte de punerea în funcțiune a mașinii, înlăturați barele de transport din partea posterioară a mașinii (vezi capitolul „Amplasare și racordare“ secțiunea „Demontarea șuruburilor de siguranță pentru transport“). În timpul centrifugării, șuruburile de siguranță pentru transport nedemontate pot afecta atât mașina cât și mobilierul/aparatele adiacente.

▶ Închideți robinetul de apă dacă mașina urmează să nu fie folosită o perioadă mai lungă de timp (de ex. în timpul concediului), mai ales dacă nu există o scurgere în podea în imediata sa apropiere.

▶ Pericol de inundare!

Dacă agățați furtunul de evacuare de o chiuvetă, verificați ca apa să se scurgă suficient de repede din chiuvetă. Asigurați-vă că furtunul de evacuare este bine fixat și nu alunecă. Forța apei evacuate poate disloca furtunul neasigurat.

▶ Asigurați-vă că în mașina de spălat nu ajung nici un fel de obiecte străine (de ex. cuie, ace, monede, agrafe), împreună cu rufele. Acestea pot deteriora componentele mașinii (de ex. cuva, tamburul). La rândul lor, componentele deteriorate pot duce la deteriorarea rufelor.

## Indicații de siguranță și avertizări

---

- ▶ Atenție la deschiderea ușii în urma folosirii funcției cu abur. Există pericolul de opărire cu aburii emanați de mașină, precum și pericolul de ardere la atingerea tamburului și a hubloului fierbinte. Retrageți-vă un pas și așteptați până când aburii se risipesc.
- ▶ Capacitatea maximă de încărcare este de 9 kg (rufe uscate). Capacitățile de încărcare parțial reduse pentru fiecare dintre programe sunt specificate în capitolul „Privire de ansamblu asupra programelor“.
- ▶ Dacă se administrează cantitatea corectă de detergent, mașina nu trebuie detartrată. Dacă totuși se formează depuneri ample de calcar în mașină, astfel încât este necesară îndepărtarea lor, utilizați agenți anti-calcar pe bază de acid citric natural. Miele recomandă detartrantul Miele, disponibil online la [shop.miele.ro](http://shop.miele.ro), la reprezentanța sau Serviciul de asistență tehnică Miele. Respectați cu strictețe instrucțiunile de pe ambalajul agentului anti-calcar.
- ▶ Materialele textile care au fost pretratate cu agenți de curățare pe bază de solvenți trebuie clătite bine în apă curată înainte de a fi spălate în mașină.
- ▶ Nu folosiți niciodată în această mașină de spălat agenți de curățare pe bază de solvenți (de ex. cu conținut de benzină pentru curățare chimică). Componentele mașinii se pot deteriora și pot fi emanați vapori toxici. Pericol de incendiu și explozie!
- ▶ Nu folosiți niciodată la sau pe mașina de spălat agenți de curățare pe bază de solvenți (de ex. cu conținut de benzină pentru curățare chimică). Suprafețele din plastic care intră în contact cu ei se pot deteriora.
- ▶ Folosiți doar coloranți specificați de producător ca fiind adecvați pentru utilizare în mașini de spălat de uz casnic. Nu dozați cantități excesive. Respectați cu strictețe instrucțiunile producătorului.

▶ Agenții de îndepărtat petele de vopsea textilă conțin compuși ai sulfului care pot cauza pagube precum coroziunea. Nu folosiți aceste produse în mașina de spălat.

▶ În cazul în care vă stropiți în ochi cu detergent, clătiți imediat cu apă caldă din abundență. Dacă ingerați accidental detergent, consultați imediat medicul. Persoanele cu pielea lezată sau sensibilă trebuie să evite contactul cu detergentul.

### Accesorii

▶ Accesoriile pot fi montate sau instalate doar cu aprobarea expresă din partea companiei Miele. Dacă folosiți alte piese, revendicările de garanție, performanță și siguranță ale produsului vor fi invalidate.

▶ Uscătoarele și mașinile de spălat Miele pot fi amplasate supraetajat. Pentru aceasta este necesar un kit de supraetajare pentru mașina de spălat și uscătorul Miele, acesta fiind un accesoriu ce se poate comanda separat. Trebuie să aveți grijă ca kitul de supraetajare pentru mașina de spălat și uscătorul Miele să se potrivească cu acestea.

▶ Aveți grijă ca soclul Miele disponibil ca accesoriu ce se poate comanda separat să se potrivească la această mașină de spălat.

Compania Miele nu își asumă nici o răspundere pentru pagubele cauzate de nerespectarea indicațiilor de siguranță și avertizărilor.

# Operarea mașinii de spălat

## Panou de comandă

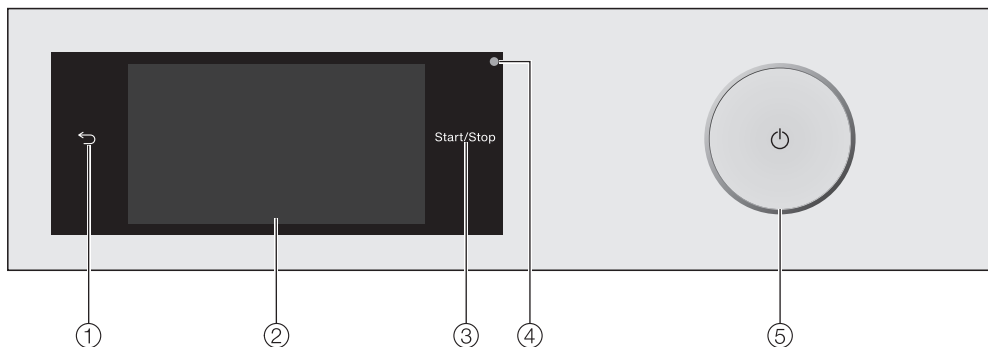

① **Buton cu senzor** ↶

Revenire la nivelul anterior de meniu.

② **Afișaj tactil**

③ **Buton cu senzor Start/Stop**

Atingerea butonului cu senzor *Start/Stop* pornește programul selectat sau anulează un program pornit. Butonul cu senzor se aprinde intermitent de îndată ce un program poate fi pornit și luminează continuu după ce programul a fost pornit.

④ **Interfață optică**

Servește Serviciului Clienți, ca punct de contact și transfer.

⑤ **Buton** ⏻

Pentru pornirea și oprirea mașinii de spălat. Pentru a economisi energie electrică, mașina se oprește automat. Oprirea are loc la 15 minute după încheierea programului/a etapei anti-șifonare sau după pornire, dacă nu se mai operează alte comenzi.

## Afișaj tactil și butoane cu senzori

Butoanele cu senzori ↶ și *Start/Stop* precum și butoanele cu senzori de pe afișaj reacționează la atingerea cu vârful degetelor.

Afișajul tactil poate fi zgâriat dacă este atins cu obiecte ascuțite, de ex. pixuri. Atingeți afișajul tactil doar cu degetele.

## Meniu principal

După pornirea mașinii de spălat, pe ecran apare meniul principal.

Din meniul principal ajungeți în toate submeniurile importante.

Atingând butonul cu senzor  puteți să reveniți oricând în meniul principal. Valorile setate anterior nu sunt salvate.



Meniu principal Pagina 1

Glisând cu degetul pe ecran, treceți în a doua pagină a meniului principal.



Meniu principal Pagina 2

## Programe

Pentru selectarea programelor de spălare.

## ☆ Favorite

Puteți să salvați până la 12 programe personalizate de dumneavoastră (consultați capitolul „Programe favorite“).

## MobileControl

Cu MobileControl puteți să controlați de la distanță mașina de spălat prin intermediul aplicației Miele@mobile.

Setarea Comandă la distanță trebuie activată.

Atingeți butonul cu senzor MobileControl și urmați instrucțiunile de pe afișaj.

## Asistent pentru spălare

Asistentul pentru spălare vă conduce pas cu pas spre un program de spălare optim pentru rufele dumneavoastră (consultați capitolul „Asistent pentru spălare“).

## Ⓞ Întreținere

În meniul Îngrijire găsiți opțiunile de îngrijire pentru sistemul TwinDos și programul Curățare mașină (consultați capitolul „Curățare și întreținere“).

## Setări

Meniul Setări se folosește la modificarea setărilor electronice ale mașinii de spălat, astfel încât aceasta să funcționeze conform diferitelor cerințe (consultați capitolul „Setări“).

# Operarea mașinii de spălat

## Exemple de operare

### Liste de opțiuni

#### Meniu Programe (selecție simplă)



Puteți răsfoi spre stânga sau spre dreapta, glisând cu degetul pe ecran. Pentru aceasta așezați degetul pe afișajul tactil și deplasați-l în direcția dorită.

Bara de defilare de culoare portocalie indică faptul că urmează mai multe posibilități de selecție.

Atingeți un nume de program, pentru a selecta un program de spălare.

Afișajul trece în meniul de bază al programului selectat.

#### Meniu Extraopțiuni (selecție multiplă)



Puteți răsfoi spre stânga sau spre dreapta, glisând cu degetul pe ecran. Pentru aceasta așezați degetul pe afișajul tactil și deplasați-l în direcția dorită.

Bara de defilare de culoare portocalie indică faptul că urmează mai multe posibilități de selecție.

Atingeți una sau mai multe *Extraopțiuni*, pentru a le selecta.

*Extraopțiunile* selectate în prezent sunt marcate cu portocaliu.

Pentru a deselecta o *Extraopțiune*, atingeți din nou acea *Extraopțiune*.

Cu butonul cu senzor *OK* sunt activate *Extraopțiunile* marcate.



## Setarea valorilor numerice

În unele meniuri pot fi setate valori numerice.

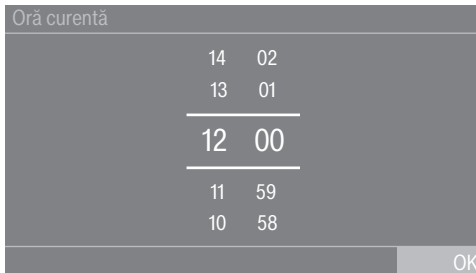

Introduceți numerele glisând în sus sau în jos. Așezați degetul pe cifra pe care doriți să o modificați și deplasați-l în direcția dorită. Cu ajutorul butonului cu sensor OK, valoarea numerică setată este preluată.

**Sfat:** Dacă atingeți scurt cifrele, apare blocul de cifre. De îndată ce ați introdus o valoare valabilă, butonul cu sensor OK este marcat cu verde.

## Meniu de tragere în jos

În meniul de tragere în jos puteți afișa diferite informații, de ex. despre un program de spălare.

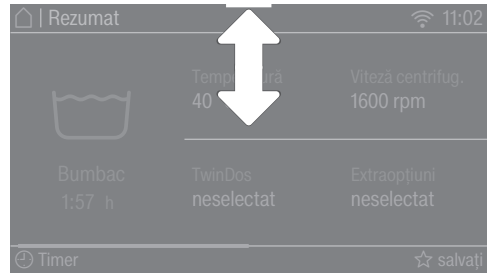

Atingeți în mijloc marginea superioară a ecranului și trageți degetul în jos pe afișaj.

## Afișare ajutor

La unele meniuri apare Ajutor pe rândul de jos al afișajului.

- Atingeți butonul cu sensor Ajutor, pentru a afișa indicațiile.
- Atingeți butonul cu sensor închideți, pentru a reveni la ecranul anterior.

## Părăsirea nivelurilor de meniu

- Atingeți butonul cu sensor ↵ pentru a merge la ecranul anterior.

Toate valorile și setările introduse până acum și pe care nu le-ați confirmat cu OK, nu vor fi salvate.

## Prima punere în funcțiune

⚠ Pagube ca urmare a amplasării și racordării eronate.

O amplasare și o racordare eronată a mașinii de spălat pot duce la pagube materiale grave.

Respectați indicațiile din capitolul „Amplasare și racordare“.

Această mașină de spălat a fost supusă în fabricație unei ample verificări de funcționare, așadar este posibil ca în tambur să se găsească resturi de apă.

### Înlăturarea foliei de protecție și a etichetelor adezive publicitare

#### ■ Înlăturați:

- folia de protecție de pe ușă
- toate etichetele adezive publicitare (dacă există) de pe partea frontală și capac

Nu înlăturați etichetele pe care le observați după deschiderea ușii (de ex. eticheta cu date tehnice).

### Extragerea cartușelor de detergent și a cotelui detașabil din tambur

În tambur se găsesc două cartușe cu detergent pentru dozarea automată a detergentului și un cot detașabil pentru furtunul de evacuare.



- Introduceți degetele în mânerul îngropat și trageți ușa.
- Extrageți ambele cartușe și cotul detașabil.

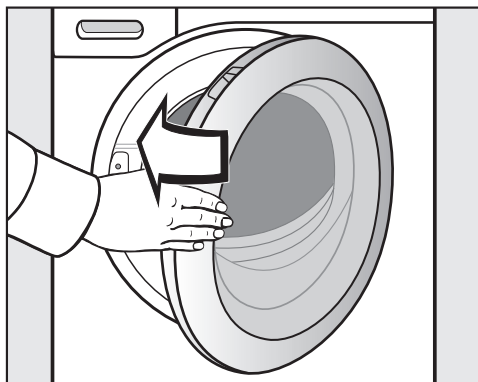

- Închideți ușa cu un balans ușor.

## Miele@home

Mașina dvs. de spălat este dotată cu un modul WiFi integrat.

Pentru utilizare aveți nevoie de:

- o rețea WiFi
- aplicația Miele@mobile
- un cont de utilizator la Miele. Puteți crea contul de utilizator prin aplicația Miele@mobile.

Aplicația Miele@mobile vă ghidează pentru a realiza conexiunea între mașina de spălat și rețeaua WiFi de acasă.

După ce ați integrat mașina de spălat în rețeaua dumneavoastră WiFi, puteți efectua cu ajutorul aplicației următoarele acțiuni, de exemplu:

- să comandați mașina de spălat de la distanță;
- să accesați informații despre starea de funcționare a mașinii dvs. de spălat;
- să accesați indicații despre desfășurarea programului mașinii dvs. de spălat.

Prin integrarea mașinii de spălat în rețeaua dvs. WiFi crește consumul energetic, chiar și atunci când mașina este oprită.

Asigurați-vă că în locul de instalare al mașinii de spălat există o rețea WiFi cu un semnal suficient de puternic.

## Aplicația Miele@mobile

Aplicația Miele@mobile poate fi descărcată gratuit de la Apple App Store® sau Google Play Store™.



# Prima punere în funcțiune

## Pornirea mașinii de spălat

- Apăsăți butonul .

Ecranul de întâmpinare se aprinde.

Afișajul vă ghidează prin prima punere în funcțiune în **6 pași**.

### 1. Setarea limbii de pe afișaj

Vi se va solicita să setați limba de afișare. Puteți modifica oricând limba, cu ajutorul meniului Setări.



- Răsfoiți spre dreapta sau spre stânga, până când apare limba dorită.
- Atingeți butonul cu senzor al limbii dorite.

Limba selectată este marcată cu portocaliu, iar afișajul trece la configurarea Miele@home.

## 2. Configurarea Miele@home

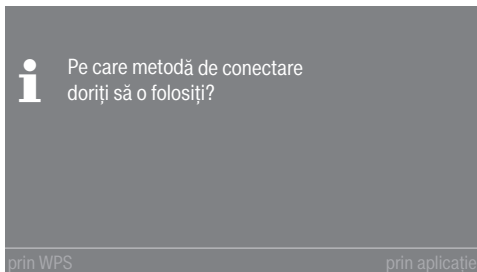

- Selectați metoda de conectare dorită.

Afișajul și aplicația Miele@mobile vă ghidează prin următorii pași.

## 3. Setarea formatului orei

Afișarea orei se poate face în format de 24 sau de 12 ore.

- Selectați formatul dorit și confirmați cu butonul cu senzor *OK*.

Afișajul trece la setarea orei curente.

### Setarea orei curente

Această solicitare apare doar dacă nu ați conectat mașina de spălat cu rețeaua WiFi.

La conectarea la rețeaua WiFi, ora curentă este setată automat.

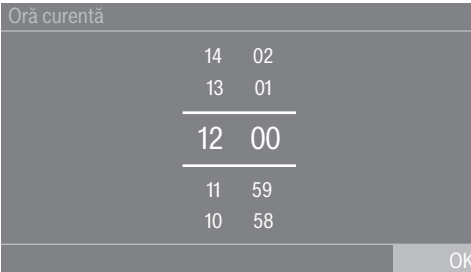

- Așezați degetul pe cifra pe care doriți să o modificați și deplasați-l în direcția dorită.
- Confirmați cu ajutorul butonului cu senzor *OK*.

## 4. Demontarea barelor de transport

 Pagube ca urmare a nedemontării barelor de transport.

Barele de transport nedemontate pot afecta atât mașina cât și mobilierul/aparatele adiacente.

Scoateți barele de transport după cum este indicat în capitolul „Amplasare și racordare“.

- Confirmați demontarea barelor de transport cu butonul cu senzor *OK*.

Pe afișaj apare mesajul:

 Înlăturați bolțurile de fixare a tamburului la transport și urmați măsurile de siguranță și pașii de punere în funcțiune din Instrucțiunile de utilizare.

- Confirmați mesajul cu butonul cu senzor *OK*.

Afișajul trece la configurarea TwinDos.

# Prima punere în funcțiune

## 5. Punerea în funcțiune a TwinDos

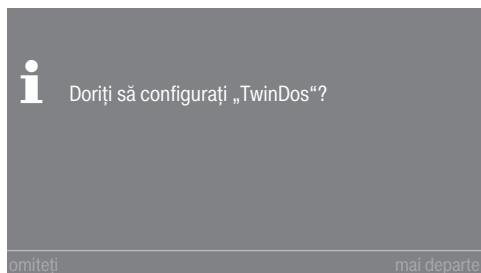

- Atingeți butonul cu senzor mai departe, pentru a configura direct TwinDos.

**Sfat:** Dacă doriți să amânați configurarea pe mai târziu, atingeți butonul cu senzor omiteți. Pe afișaj apare mesajul:

**i** O configurare ulterioară este posibilă prin „Setări” / „TwinDos”.

Confirmați cu butonul cu senzor OK.

### Setări pentru compartimentul ①

În cele ce urmează este descrisă setarea pentru Miele UltraPhase 1 și Miele UltraPhase 2. Setarea altor detergenți este similară.

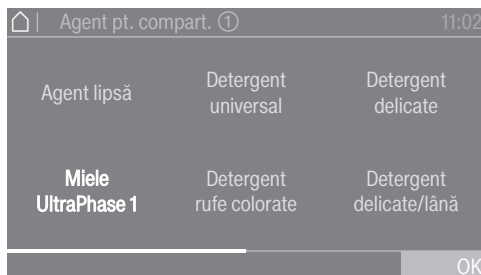

- Atingeți butonul cu senzor Miele UltraPhase 1.



Pe afișaj apare mesajul:

**i** Vă rugăm să introduceți dozajul recomandat al detergentului dvs. pentru o spălare cu grad normal de murdărire. Luați în considerare duritatea apei.

Dozarea pentru UltraPhase 1 pentru  (nivel de duritate a apei II) este presetată.



- Confirmați valoarea presetată cu butonul cu senzor OK sau corectați valoarea.

UltraPhase 1		
	Nivel de duritate a apei I	48 ml
	Nivel de duritate a apei II	60 ml
	Nivel de duritate a apei III	72 ml

Pe afișaj apare:

**i** Introduceți recipientul ①

## Prima punere în funcțiune

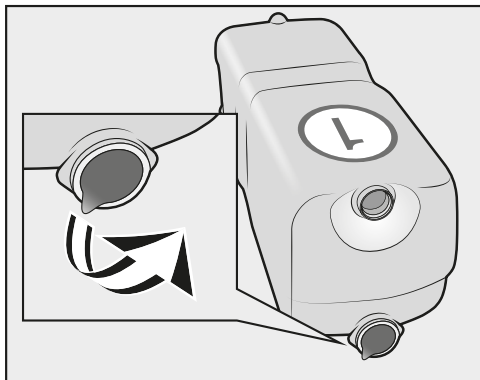

- Înlăturați folia sau dopurile pentru transport ale cartușelor de detergent.

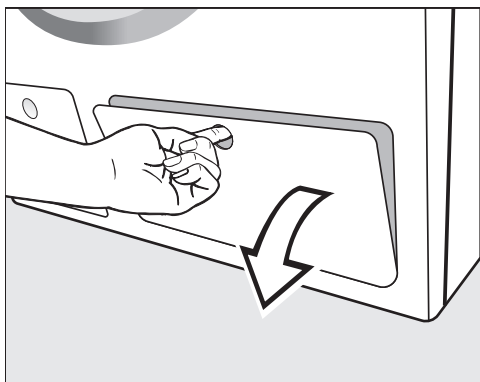

- Deschideți complet clapeta pentru TwinDos.

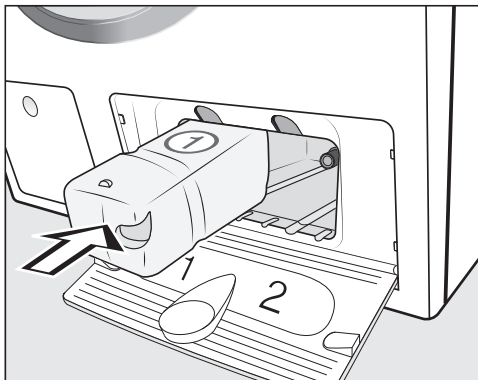

- Introduceți cartușul pentru **UltraPhase 1** în **sertarul 1** până când se blochează în poziție.

Pe afișaj apare următorul mesaj:

- i** Acum introduceți setarea pentru UltraPhase 2.



# Prima punere în funcțiune

## Setări pentru compartimentul ②

Dozajul pentru UltraPhase 2 pentru  (nivel de duritate a apei II) este presetat.

Dozaj compartiment ②	11:02
47	
46	
<hr/>	
45 ml	
<hr/>	
44	
43	
	OK

- Confirmați valoarea presetată cu butonul cu senzor OK sau corectați valoarea.

UltraPhase 2		
 Nivel de duritate a apei I	36 ml	
 Nivel de duritate a apei II	45 ml	
 Nivel de duritate a apei III	54 ml	

Pe afișaj apare:

-  Introduceți recipientul ②

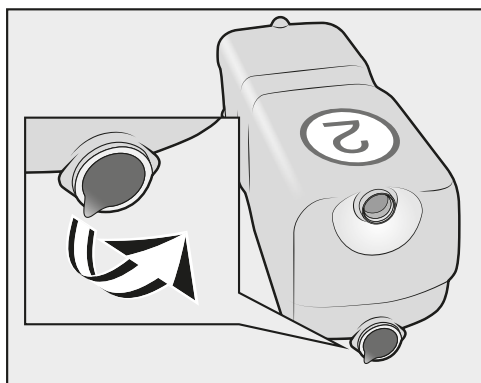

- Înlăturați folia sau dopurile pentru transport ale cartușelor de detergent.

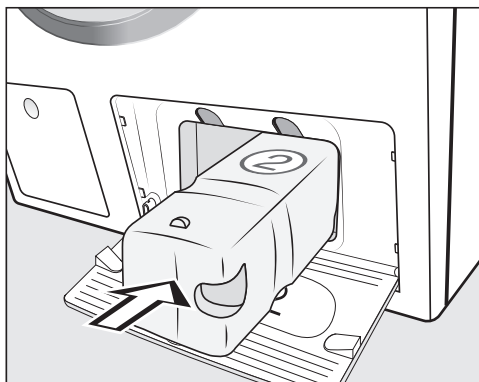

- Introduceți cartușul pentru **UltraPhase 2** în **sertarul 2** până când se blochează în poziție.

La introducerea cartușului, afișajul trece în:

 „TwinDos“ este configurat. Puteți efectua ajustări în „Setări“ / „TwinDos“.

- Confirmați cu ajutorul butonului cu senzor OK.
- Închideți clapeta pentru TwinDos.

Afișajul trece la programul pentru calibrare.



### 6. Pornirea programului de calibrare

Pentru un consum ideal de apă și energie și rezultate optime de spălare, este important ca mașina să se calibreze.

Pentru aceasta **trebuie** pornit programul *Bumbac fără* rufe.

Pornirea unui alt program este posibilă abia după calibrare.

Pe afișaj apare mesajul:

**i** Deschideți robinetul de apă și porniți programul *Bumbac 90°C* cu tamburul gol

■ Confirmați cu ajutorul butonului cu senzor *OK*.

Afișajul trece în meniul de bază al programului *Bumbac*.

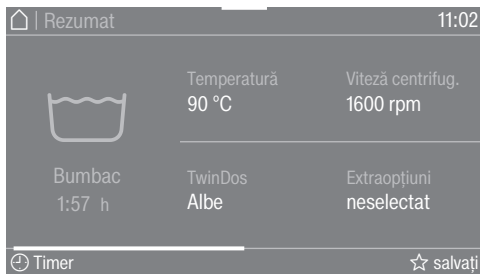

■ Atingeți butonul cu senzor *Start/Stop*.

Programul de calibrare a mașinii de spălat a început. Acesta durează aprox. 2 ore.

Terminarea programului este indicată printr-un mesaj pe afișaj:

**i** Punere în funcțiune finalizată.



■ Introduceți degetele în mânerul îngropat și trageți ușa.

**Sfat:** Lăsați ușa ușor deschisă pentru a permite cuvei să se usuce.

■ Opriti mașina de spălat de la butonul .

# Spălarea ecologică

---

## Consumul de energie electrică și apă

- Utilizați cantitatea maximă de încărcare a fiecărui program de spălare. Consumul de energie și consumul de apă sunt apoi cele mai scăzute în raport cu cantitatea totală.
- În cazul încărcării cu o cantitate mai mică, sistemul automat al mașinii pentru controlul cantității va asigura o reducere a necesarului de apă și energie electrică.
- Utilizați programul *Express 20* pentru cantități mai mici de rufe cu un grad redus de murdărire.
- Detergenții moderni permit spălarea la temperaturi mai scăzute (de ex. 20 °C). Utilizați setările de temperatură adecvate pentru a economisi energie.
- La spălarea cu temperaturi scăzute și/sau detergent lichid există riscul formării de germeni și mirosuri în mașina de spălat. De aceea, Miele recomandă curățarea mașinii de spălat o dată pe lună.

Prin mesajul de pe afișaj Info Igienizare: Selectați „Întreținere“ și porniți programul „Curățare mașină“. **mașina de spălat vă amintește să faceți acest lucru.**

## Consumul de detergent

- Pentru o dozare exactă, utilizați sistemul automat de dozare a detergentului.
- La dozare trebuie să aveți în vedere gradul de murdărire a rufelor.
- Utilizați cel mult cantitatea de detergent specificată pe ambalaj.

## Sfat pentru uscarea ulterioară a rufelor în uscător

Selectând cea mai ridicată viteză de centrifugare a programului de spălare, veți economisi energie la utilizarea ulterioară a uscătorului de rufe.

## EcoFeedback

În meniul de tragere în jos primiți informații privind consumul de energie electrică și de apă al mașinii dumneavoastră.

Pe afișaj vor apărea următoarele informații:

- Înaintea etapelor de program o prognoză a consumului de energie și apă.
- În timpul etapelor de program sau la finalul programului consumul efectiv de energie electrică și de apă.

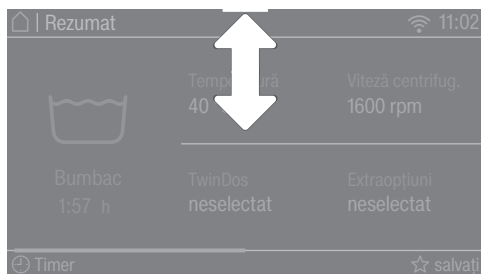

- Deschideți meniul de tragere în jos.

## 1. Prognoză

Diagrama cu bare din partea dreaptă indică prognoza consumului de energie și apă.

Cu cât se afișează mai multe bare, cu atât mașina folosește mai multă energie electrică sau apă.

Prognoza variază în funcție de programul de spălare selectat, de temperatură și de extraopțiunile selectate.

## 2. Consumul efectiv

Cantitatea de energie electrică și apă consumate efectiv de mașină pot fi vizualizate pe afișaj în timpul etapelor programului și la finalul programului.

De asemenea, puteți vizualiza și costurile. Pentru mai multe informații despre introducerea costurilor consultați capitolul „Setări”, secțiunea „Consum”.

Consumul se modifică odată cu derularea programului.

Dacă deschideți ușa ori dacă mașina se oprește automat la finalul programului, datele vor reveni la valorile estimate.

**Sfat:** Puteți să vizualizați datele privind consumul ultimului program de spălare și ale consumului total (consultați capitolul „Setări”, secțiunea „Consum”).

# 1. Pregătirea rufelor



- Goliți toate buzunarele.

⚠ Pagube ca urmare a obiectelor străine.

Cuiele, monedele, agrafele de hârtie etc. pot cauza deteriorarea rufelor și a componentelor din mașină.

Controlați rufele înainte de a le spăla și îndepărtați toate obiectele străine.

## Sortarea rufelor

- Sortați rufele în funcție de culoare și indicațiile de pe etichetă (aplicată pe interiorul gulerului sau pe cusătura laterală).

**Sfat:** Țesăturile închise la culoare conțin adesea coloranți în exces, care vor „ieși” din material la primele spălări. Spălați întotdeauna rufele deschise la culoare separat de cele închise la culoare, pentru a nu-și schimba culoarea.

## Pre-tratarea petelor

- Îndepărtați eventualele pete de pe țesături înainte de a le spăla, cât petele sunt încă proaspete. Tamponați petele cu o cârpă moale care are culori rezistente. Nu frecăți!

**Sfat:** Petele (de ex. sânge, ouă, cafea, ceai) pot fi deseori îndepărtate prin metode simple și practice, prezentate în ghidul de spălare Miele. Lexiconul de spălare poate fi solicitat de la Miele sau vizualizat pe pagina de internet.

⚠ Pagube ca urmare a agenților de curățare pe bază de solvenți  
Benzina pentru curățare, soluțiile pentru îndepărtarea petelor etc. pot deteriora componentele din plastic. La tratarea țesăturilor, asigurați-vă că acestea nu vin în contact cu componentele din plastic ale agentului de curățare.

⚠ Pericol de explozie ca urmare a agenților de curățare pe bază de solvenți.

La utilizarea agenților de curățare pe bază de solvenți se poate forma un amestec exploziv.

Nu utilizați agenți de curățare pe bază de solvenți în mașina de spălat.

## Sfaturi generale

- La perdele: înlăturați mai întâi greutatea de întindere (rolele) sau banda din plumb sau puneți-le într-o plasă de spălare.
- Întăriturile descusute ale sutienelor trebuie îndepărtate sau cusute.
- Închideți fermoarele, lipiți benzile cu scai, securizați cârligele și inelele de prindere înainte de spălare.
- Încheiați husele de plapumă și fețele de pernă pentru a împiedica învelirea articolelor mici.

Nu spălați nici un fel de articole la care pe etichetă se specifică a **nu se spăla** (simbolul )

## 2. Selectarea programului

### Pornirea mașinii de spălat

- Apăsați butonul .

Se va aprinde iluminatul interior al tamburului.

Iluminatul interior al tamburului se va stinge automat după 5 minute.

**Sfat:** Pentru a reporni iluminatul interior al tamburului, deschideți meniul de tragere în jos în meniul Prezentare generală și atingeți butonul cu senzor .

Pe afișaj va apărea meniul principal.

### Selectarea programului

- Atingeți butonul cu senzor Programe.



- Răsfoiți spre dreapta pe afișaj, până când apare programul dorit.
- Atingeți butonul cu senzor al programului.

Afișajul comută în meniul Rezumat.



Mai există încă 3 alternative pentru selectarea programului.

1. favoritele
2. asistentul pentru spălare
3. MobileControl

## 3. Selectarea setărilor de program

---

### Selectarea temperaturii

Puteți modifica temperatura prestabilită a unui program de spălare.

- Atingeți butonul cu senzor Temperatură.
- Selectați temperatura dorită.

Afișajul comută în meniul Rezumat.

### Selectarea vitezei de centrifugare

Puteți modifica temperatura viteza de centrifugare a unui program de spălare.

- Atingeți butonul cu senzor Viteză centrifug.
- Selectați viteza de centrifugare dorită.

Afișajul comută în meniul Rezumat.

### Activarea TwinDos

TwinDos este activat automat la toate programele la care este permisă doza.

#### 1. Pornirea sau oprirea TwinDos

- Atingeți butonul cu senzor TwinDos și selectați oprit sau pornit.

#### 2. Selectarea detergentului

La utilizarea sistemului Miele cu 2 faze, trebuie să indicați compoziția cromatică a rufelor.

- Selectați Albe pentru articole albe sau Colorate pentru articole colorate.

Dacă utilizați alți detergenți, trebuie să îi selectați.

- Selectați Sertar ① sau ②.

**Sfat:** Sunt afișați doar detergenții permiși pentru acel program.

#### 3. Selectarea gradului de murdărire

Pe afișaj vi se solicită să setați gradul de murdărire al rufelor.

- Alegeți între ușor murdar, normal și foarte murdar.
- Confirmați selecția cu butonul cu senzor OK.

Dozarea automată este activată.

Afișajul comută în meniul Rezumat.

Pentru mai multe informații consultați capitolul „5. Administrarea detergentului”, secțiunea „TwinDos”.

## 3. Selectarea setărilor de program

### Selectarea extraopțiunilor

Puteți completa programele de spălare cu ajutorul extraopțiunilor.

- Atingeți butonul cu senzor Extraopțiuni.
- Selectați o extraopțiune sau mai multe.

Nu toate extraopțiunile se pot combina între ele, de ex. Eco și Quick. Extraopțiunile care nu se pot combina sunt afișate pe fond întunecat și nu pot fi selectate.

- Confirmați cu ajutorul butonului cu senzor OK.

Afișajul comută în meniul Rezumat.

Pentru mai multe informații, consultați capitolul „Extraopțiuni“.

### Activarea CapDosing

Puteți să folosiți dozarea capsulelor pentru acest program de spălare.

- Atingeți butonul cu senzor CapDosing.

Pe afișaj vor apărea tipurile de capsule selectabile pentru programul respectiv.

- Selectați tipul de capsulă dorit.

Dozarea capsulelor este activată.

Afișajul comută în meniul Rezumat.

Pentru mai multe informații consultați capitolul „5. Administrarea detergentului“, secțiunea „Dozarea în cazul capsulelor“.

### Pete

Puteți alege între mai multe categorii diferite de pete, pentru înlăturarea optimă a acestora de pe rufe. Programul de spălare se va adapta în mod corespunzător.

- Atingeți butonul cu senzor Pete.
- Selectați din listă tipurile de pete ale rufelor dumneavoastră.
- Confirmați selecția cu butonul cu senzor OK.

La selectarea unor pete sunt afișate texte informative ajutătoare.

- Confirmați textele informative cu OK.

Afișajul comută în meniul Rezumat.

### Timer

Cu ajutorul timerului puteți stabili ora de terminare sau ora de începere a unui program de spălare.

Pentru mai multe informații consultați capitolul „Timer“.

## 4. Încărcarea mașinii de spălat

### Deschiderea ușii

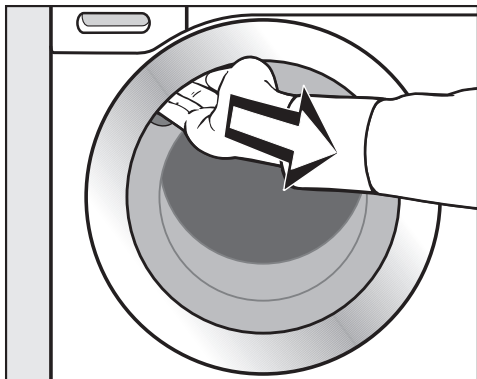

- Introduceți degetele în mânerul îngropat și trageți ușa.

Înainte de a introduce rufe, verificați să nu existe animale sau corpuri străine în cuvă.

La utilizarea cantității maxime de încărcare, consumul de energie electrică și de apă va fi minim, raportat la cantitatea totală de încărcare. Supraîncărcarea reduce eficiența spălării și duce la șifonarea articolelor.

- Despăturiți rufe și introduceți-le degajat în tambur.

Amestecarea articolelor de dimensiuni mari cu cele mici dă rezultate de spălare mai bune și ajută la distribuirea uniformă a sarcinii în timpul centrifugării.

**Sfat:** În meniul de tragere în jos vă este afișată cantitatea maximă de rufe permisă pentru programul selectat.

### Închiderea ușii

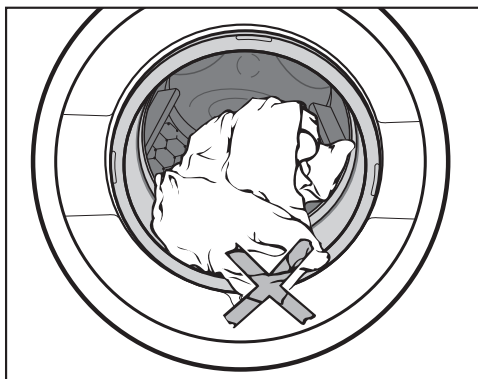

- Asigurați-vă că nu rămân rufe prinse între garnitură și ușa cuvei.

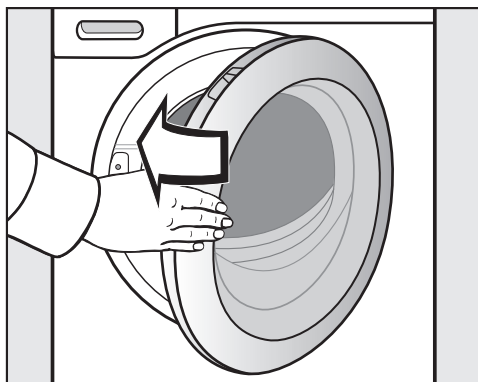

- Închideți ușa cu un balans ușor.



## 5. Administrarea detergentului

Mașina de spălat vă oferă posibilități variate de alimentare cu detergent.

### TwinDos

Această mașina de spălat este dotată cu sistem TwinDos.

TwinDos trebuie activat așa cum este descris în capitolul „Prima punere în funcțiune“.

### Modul de funcționare al UltraPhase 1 și UltraPhase 2

UltraPhase 1 este un detergent lichid care dizolvă murdăria și îndepărtează petele uzuale. UltraPhase 2 este un înălbitor care îndepărtează petele dificile. Pentru un rezultat optim al spălării, cei doi agenți sunt dozați la momente separate în procesul de spălare.

UltraPhase 1 și UltraPhase 2 curăță în profunzime rufele albe și colorate.

UltraPhase 1 și UltraPhase 2 sunt incluse în cartușe de unică folosință care pot fi achiziționate de pe Miele Onlineshop ([shop.miele.de](http://shop.miele.de)) sau la reprezentanța Miele.

### Activarea dozării TwinDos

TwinDos este activat automat la toate programele la care este permisă dozarea.

**Sfat:** Cantitățile de detergent dozate sunt presetate. În cazul formării unei cantități excesive de spumă puteți să reduceți cantitatea dozată cu ajutorul meniului  Setări, Etapele programului, TwinDos.

### Modificarea dozării TwinDos

Puteți să modificați componența cromatică propusă a rufelor.

- Atingeți butonul cu senzor TwinDos și selectați compoziția cromatică dorită.

### Dezactivarea dozării TwinDos

- Atingeți butonul cu senzor TwinDos.
- Atingeți butonul cu senzor oprit.

### Scoaterea cartușelor

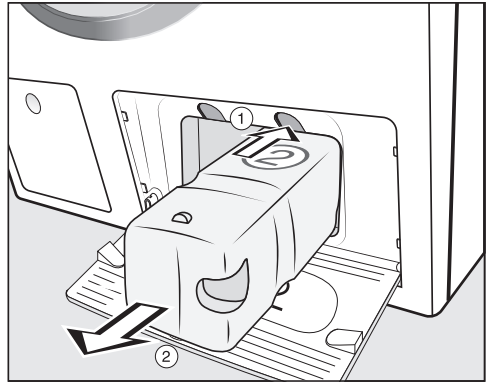



- ① Apăsați pe butonul galben de deasupra cartușului pentru a debloca încuietoarea.
- ② Scoateți cartușul.

## 5. Administrarea detergentului

---

### Grad de murdărire

Murdărirea rufelor se împarte în trei grade de murdărire:

-  ușor murdar  
Nu sunt vizibile urme de murdărie și pete.
-  normal  
Sunt vizibile urme de murdărie și/sau câteva pete ușoare.
-  foarte murdar  
Sunt clar vizibile urme de murdărie și/sau pete.

Cantitatea de detergent dozată prin TwinDos și cantitatea de apă pentru clătire sunt setate pentru gradul de murdărire  normal.

- Atingeți butonul cu senzor TwinDos pentru a selecta un alt grad de murdărire.

Cantitatea de detergent și cantitatea de apă de clătire sunt adaptate corespunzător gradului de murdărire.

La unele programe nu se poate selecta un grad de murdărire. Aceste programe sunt concepute pentru rufe ușor murdare.

### Folosirea altor agenți de îndepărtare a petelor

Dacă folosiți agenți suplimentari de îndepărtare a petelor, există următoarele posibilități:

- Folosirea Cap Booster și activarea dozării capsulelor.
- Turnați sarea pentru pete în compartimentul  din sertarul de administrare a detergentului.

## 5. Administrarea detergentului

### Sertarul de administrare a detergentului

La această mașină de spălat puteți folosi orice detergent fabricat pentru mașini de spălat automate. Respectați instrucțiunile de utilizare și dozaj de pe ambalajul detergentului.

Aveți grijă ca dozarea TwinDos să fie dezactivată.

### Adăugarea detergentului

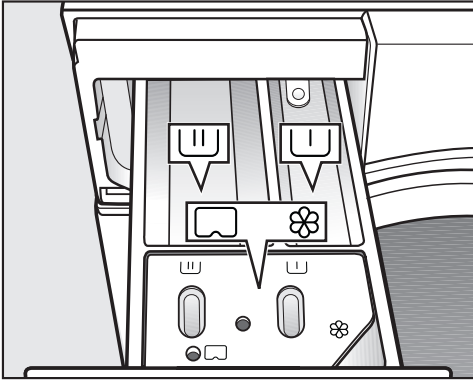

- Deschideți sertarul de administrare a detergentului și turnați detergentul în compartimente.

☐ Detergent pentru prespălare

☐ Detergent pentru spălarea principală și înmuiere

☼ Balsam, agent de menținere a formei, apret lichid sau capsulă

### Adăugarea balsamului

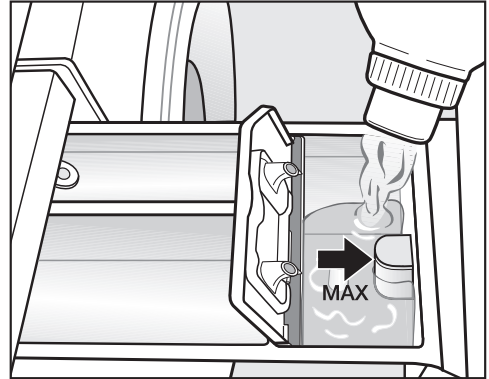

- Adăugați balsam, agent de menținere a formei sau apret lichid în compartimentul ☼. **Țineți cont de înălțimea maximă de umplere.**

Agentul este clătit la ultimul ciclu de clătire. La finalul programului de spălare va rămâne o cantitate mică de apă în compartimentul ☼.

Dacă apretați frecvent, curățați compartimentul în mod regulat, în special tubul sifonului.

## 5. Administrarea detergentului

---

### Sfaturi de dozare

La dozarea detergentului trebuie să aveți în vedere gradul de murdărire a rufelor și cantitatea de rufe încărcate. În cazul unei cantități mai mici de rufe, reduceți cantitatea de detergent (aprox.  $\frac{1}{3}$  mai puțin detergent în cazul unei încărcări pe jumătate).

### La prea puțin detergent:

- rufele nu sunt spălate suficient de bine, iar în timp devin gri și aspre la atingere;
- este favorizată formarea de detergent în mașina de spălat;
- nu este îndepărtată complet grăsimea de rufe;
- se formează depuneri de calcar pe elementii de încălzire.

### La prea mult detergent:

- rezultate slabe de spălare, clătire și centrifugare;
- consum mai ridicat de apă, deoarece se va rula automat un ciclu suplimentar de clătire;
- o povară pentru mediul înconjurător.

### Folosirea detergentilor lichizi cu prespălare

Folosirea detergentilor lichizi la spălarea principală nu este posibilă cu prespălarea activată.

Pentru spălarea cu prespălare activată folosiți dozarea TwinDos.

### Utilizarea de tablete sau pastile de detergent

Introduceți **întotdeauna** tabletele sau pastilele de detergent peste rufele din tambur. Nu este posibilă adăugarea lor prin sertarul de administrare a detergentului.

Citiți capitolul „Detergent“ pentru informații suplimentare despre diferitele tipuri de detergent și dozarea acestora.

## 5. Administrarea detergentului

### Dozarea capsulelor

Dacă la setarea programului ați selectat CapDosing, detergentul pentru acest program de spălare este dozat prin capsulă.

Pentru un program de spălare poate fi selectată o singură capsulă.

Există capsule cu 3 conținuturi diferite:

- ☼ = Agent de îngrijire a materialelor textile (de ex. balsam, agent de impermeabilizare)
- ☼ = Aditiv (de ex. intensificator de detergent)
- ☼ = Detergent (doar pentru spălarea principală)

În funcție de setarea selectată, detergentul, aditivul sau agentul de îngrijire a materialelor textile poate fi dozat prin capsule.

O capsulă conține întotdeauna cantitatea corectă pentru un ciclu de spălare.

Puteți achiziționa capsulele prin magazinul online Miele, prin Serviciul Clienți Miele sau de la reprezentanța dvs. Miele.

⚠ Capsulele pot reprezenta un pericol pentru sănătate.

Conținuturile capsulelor pot pune în pericol sănătatea la contactul cu pielea sau în cazul ingerării.

Nu lăsați capsulele la îndemâna copiilor.

### Introducerea capsulei

- Deschideți sertarul de administrare a detergentului.

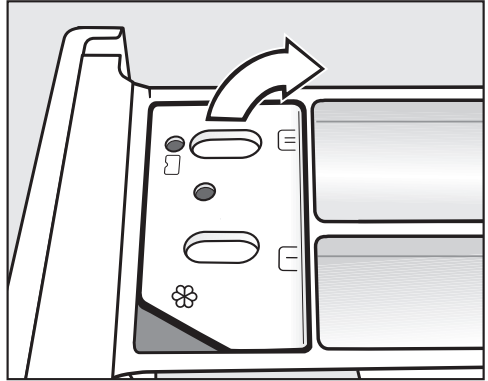

- Deschideți capacul compartimentului ☼/☼.

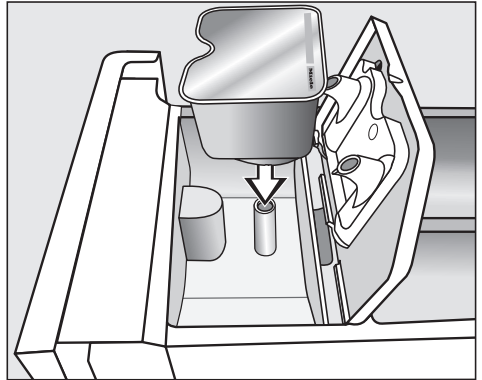

- Apăsați bine capsula.

## 5. Administrarea detergentului

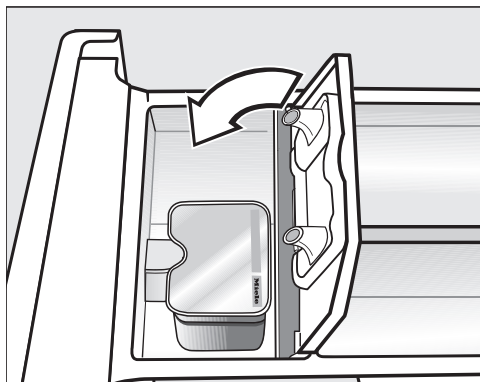

- Apoi închideți capacul și apăsați-l bine.
- Închideți sertarul de administrare a detergentului.

Capsula este deschisă de îndată ce este introdusă în sertarul de administrare a detergentului. Dacă o capsulă nefolosită este scoasă din sertarul de administrare a detergentului, aceasta se poate scurge.  
Aruncați capsulele deschise.

Conținutul fiecărui tip de capsulă este adăugat în ciclul de spălare la momentul potrivit.

Pătrunderea apei în compartiment ⌘ în cazul dozării pe bază de capsulă se face exclusiv prin capsulă. Nu turnați balsam suplimentar în compartiment ⌘.

- După terminarea programului de spălare, înlăturați capsula goală.

Din motive tehnice, în capsulă rămâne o cantitate mică de apă.

## 6. Pornirea programului - terminarea programului

### Pornirea programului

Atunci când butonul cu senzor *Start/Stop* se aprinde intermitent, programul poate fi pornit.

- Atingeți butonul cu senzor *Start/Stop*.

Ușa se blochează (lucru indicat prin simbolul  de pe afișaj), iar programul de spălare pornește.

Pe afișaj va apărea starea programului.

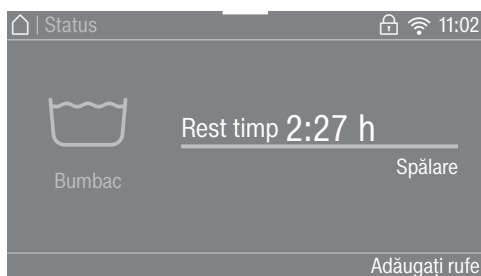

Mașina de spălat vă informează în legătură cu etapa de program atinsă și durata rămasă a programului.

Dacă s-a selectat un timp pentru funcția *Start întârziat*, acesta va fi indicat pe afișaj.

Illuminatul interior al cuvei se va stinge după pornirea programului.

### Terminarea programului

În etapa *Anti-șifonare*, ușa este încă blocată, iar pe afișaj apare *Final/Anti-șifonare* și *Deblocați* cu „*Start/Stop*”.

- Atingeți butonul cu senzor *Start/Stop*. Ușa se deblochează.

După încheierea etapei *anti-șifonare* ușa se deblochează automat.

- Deschideți ușa.
- Scoateți rufe.

Rufe nescose din mașină pot să iasă la următoarea spălare sau să decoloreze alte rufe.  
Scoateți toate rufe din tambur.

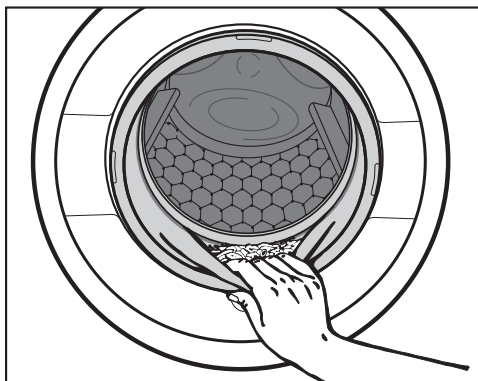

- Verificați ca în faldurile garniturii ușii să nu rămână corpuri străine.

**Sfat:** Lăsați ușa ușor deschisă pentru a permite cuvei să se usuce.

- Opriti mașina de spălat de la butonul .
- Dacă ați utilizat capsulă, îndepărtați capsula folosită din sertarul de administrare a detergentului.

**Sfat:** Lăsați sertarul de administrare a detergentului ușor deschis pentru a-i permite să se usuce.

# Centrifugare

## Viteza centrifugării finale în programul de spălare

Când selectați un program, viteza optimă de centrifugare pentru programul de spălare este afișată întotdeauna pe afișaj.

În unele programe de spălare se poate selecta o viteză mai mare de centrifugare.

Tabelul prezintă cea mai mare viteză de centrifugare selectabilă.

Program	rpm
Bumbac	1600
Bumbac 	1600
Întreținere ușoară	1200
Delicate	900
QuickPowerWash	1600
Automatic plus	1400
Lână 	1200
Mătase 	600
Express 20	1200
Cămăși	900
Denim	900
Rufe de culori închise	1200
Îmbrăcăminte sport	1200
Încălțăminte sport	600
Outdoor	800
Impermeabilizare	1000
Puf	1200
Pilote cu pene	1200
Perne de cap	1200
Bumbac Igienizare	1600
Perdele	600
Textile noi	1200
Doar clătire	1600
Apretare	1200
Evacuare / Centrifugare	1600
Curățare mașină	900



## Omiterea centrifugării finale (oprire după clătire)

Cu opțiunea Oprește după clătire rufe rămân în apă după ultimul ciclu de clătire. Astfel se reduce șifonarea dacă rufe nu sunt scoase din mașină imediat după încheierea programului.

- Selectați opțiunea Oprește după clătire.

## Începerea centrifugării finale

Puteți reduce viteza.

- Atingeți butonul cu senzor Modificați viteza centrif. .
- Selectați viteza dorită.
- Porniți centrifugarea finală de la butonul cu senzor *Start/Stop*.

## Terminarea programului de spălare

Dacă doriți să scoateți rufele nestoarse:

- Atingeți butonul cu senzor Modificați viteza centrif. .
- Selectați viteza 0 rpm (fără centrifugare).
- Atingeți butonul cu senzor *Start/Stop*.

Apa este evacuată.

## Centrifugare intermediară

Rufe sunt centrifugate după spălarea principală și între clătiri. Prin reducerea vitezei centrifugării finale se va reduce și viteza centrifugărilor intermediare.

## Omiterea centrifugării intermediare și a celei finale

- Atingeți butonul cu senzor Viteză centrifug. .

- Selectați setarea 0 rpm.



După ultima clătire, apa este evacuată și începe imediat etapa de anti-șifonare.

Dacă această opțiune este selectată, la anumite programe se va efectua o clătire suplimentară.

## Privire de ansamblu asupra programelor

<b>Bumbac</b>		<b>90 °C până la rece</b>	<b>maximum 9,0 kg</b>
Articole	Tricouri, lenjerie de corp, fețe și șervete de masă, etc., țesături din bumbac, in sau amestec de fibre		
Sfat	<ul style="list-style-type: none"> <li>– Setările <i>Bumbac</i> 60°/40 °C se diferențiază de programul <i>Bumbac</i> &lt;60°C/&lt;40°C printr-o durată mai redusă a programului, perioade mai lungi de menținere a temperaturii și un consum mai mare de energie.</li> <li>– Dacă se impun cerințe stricte de igienizare, selectați o temperatură de cel puțin 60 °C.</li> </ul>		
<b>Bumbac</b>		<b>&lt;60°C/&lt;40°C</b>	<b>maximum 9,0 kg</b>
Articole	Articole din bumbac obișnuit de murdare		
Sfat	<ul style="list-style-type: none"> <li>– Aceste setări sunt concepute pentru spălarea rufelor din bumbac în cel mai eficient mod din punctul de vedere al consumului energetic și de apă.</li> <li>– La &lt;60°C temperatura de spălare atinsă este mai joasă de 60 °C, însă rezultatele de spălare corespund celor ale programului Bumbac 60 °C.</li> </ul>		
<b>Notă pentru institutele de testare:</b>			
Programe de testare conform EN 60456 și clasificare energetică conform Directivei 1061/2010.			
<b>Întreținere ușoară</b>		<b>60 °C până la rece</b>	<b>maximum 4,0 kg</b>
Articole	Articole din fibre sintetice, fibre mixte sau bumbac ușor de întreținut		
Sfat	Reduceți viteza centrifugării finale pentru articolele care se șifonează ușor.		
<b>Delicate</b>		<b>60 °C până la rece</b>	<b>maximum 3,0 kg</b>
Articole	Articole delicate din fibre sintetice, fibre mixte și mătase artificială		
Sfat	– Deselectați centrifugarea pentru articolele care se șifonează ușor.		

## Privire de ansamblu asupra programelor

<b>QuickPowerWash</b>		<b>60 °C – 40 °C</b>	<b>maximum 5,0 kg</b>
Articole	Pentru articole ușor murdare sau obișnuit de murdare, care pot fi spălate și în programul <i>Bumbac</i>		
Sfat	Rufe sunt spălate foarte rapid și eficient, printr-o umezire specială și un ritm de spălare special.		
<b>Automatic plus</b>		<b>40 °C până la rece</b>	<b>maximum 6,0 kg</b>
Articole	Articole sortate în funcție de culori, care pot fi spălate cu programele <i>Bumbac</i> și <i>Întreținere ușoară</i>		
Sfat	Pentru fiecare încărcătură de rufe, mașina va aplica tratamentul și tipul de spălare optim, adaptând în mod automat parametrii de spălare (nivelul apei, ritmul spălării, tipul centrifugării).		
<b>Lână</b> 		<b>40 °C până la rece</b>	<b>maximum 2,0 kg</b>
Articole	Articole din lână și din amestec de lână		
Sfat	Aveți grijă la viteza centrifugării finale pentru articolele care se șifonează ușor.		
<b>Mătase</b> 		<b>30 °C până la rece</b>	<b>maximum 1,0 kg</b>
Articole	Mătase și toate articolele care se spală de mână, ce nu conțin lână		
Sfat	Spălați dresurile fine și sutienele într-un sac pentru rufe.		
<b>Express 20</b>		<b>40 °C până la rece</b>	<b>maximum 3,5 kg</b>
Articole	Articole din bumbac care au fost purtate foarte puțin sau care sunt foarte puțin murdare		
Sfat	Extraopțiunea <i>Quick</i> este activată automat.		

## Privire de ansamblu asupra programelor

<b>Cămăși</b>		<b>60 °C până la rece</b>	<b>maximum 1,0 kg/2,0 kg</b>
Articole	Cămăși și bluze din bumbac și fibre mixte		
Sfat	<ul style="list-style-type: none"> <li>– Pre-tratați gulerele și manșetele, după caz.</li> <li>– Pentru cămăși și bluze din mătase, utilizați programul <i>Mătase</i> (👉).</li> <li>– Dacă se dezactivează extraopțiunea <i>Pre-călcare</i>, cantitatea maximă de încărcare se majorează la 2,0 kg.</li> </ul>		
<b>Denim</b>		<b>60 °C până la rece</b>	<b>maximum 3,0 kg</b>
Sfat	<ul style="list-style-type: none"> <li>– Spălați articolele din denim pe dos.</li> <li>– Articolele din denim conțin adesea coloranți în exces, care vor „ieși” din material la primele spălări. De aceea spălați întotdeauna rufele de culori deschise separat de cele de culori închise.</li> <li>– Înainte de spălare încheiați nasturii și fermoarele.</li> </ul>		
<b>Rufe de culori închise</b>		<b>60 °C până la rece</b>	<b>maximum 3,0 kg</b>
Articole	Articole de culoare neagră sau închisă, realizate din bumbac, fibre mixte		
Sfat	Spălați articolele pe dos.		
<b>Îmbrăcăminte sport</b>		<b>60 °C până la rece</b>	<b>maximum 3,0 kg</b>
Articole	Îmbrăcăminte pentru sport și fitness precum tricouri și pantaloni, articole sport din microfibre și fleece (polar)		
Sfat	<ul style="list-style-type: none"> <li>– Nu utilizați balsam.</li> <li>– Respectați instrucțiunile de întreținere de pe eticheta produsului.</li> </ul>		
<b>Încălțăminte sport</b>		<b>40 °C până la rece</b>	<b>maximum 2 perechi de încălțăminte sport</b>
Articole	Doar încălțăminte sport (exclus încălțăminte din piele)		
Sfat	<ul style="list-style-type: none"> <li>– Respectați instrucțiunile de întreținere de pe eticheta produsului.</li> <li>– Înlăturați în prealabil murdăria grosieră, folosind o perie.</li> <li>– Închideți benzile cu scai (Velcro).</li> <li>– Nu utilizați balsam.</li> <li>– Pentru uscare în uscător, utilizați coșul pentru uscarea rufelor.</li> </ul>		

## Privire de ansamblu asupra programelor

<b>Outdoor</b>		<b>40 °C până la rece</b>	<b>maximum 2,5 kg</b>
Articole	Îmbrăcăminte impermeabilă pentru exterior (jachete și pantaloni) de tip membrană, precum Gore-Tex®, SYMPATEX®, WINDSTOPPER® etc.		
Sfat	<ul style="list-style-type: none"> <li>– Încheiați fermoarele și lipiți benzile cu scai.</li> <li>– Nu utilizați balsam.</li> <li>– După caz, puteți trece ulterior articolele de tip Outdoor și prin programul <i>Impermeabilizare</i>. Nu este indicată impermeabilizarea acestor articole după fiecare spălare.</li> </ul>		
<b>Impermeabilizare</b>		<b>40 °C</b>	<b>maximum 2,5 kg</b>
Articole	Pentru tratarea ulterioară a țesăturilor din microfibre, a echipamentelor de schi și a fețelor de masă realizate preponderent din fibre sintetice, pentru a le conferi o peliculă impermeabilă și rezistentă la murdărire.		
Sfat	<ul style="list-style-type: none"> <li>– Articolele trebuie să fie proaspăt spălate și centrifugate sau uscate înainte de impermeabilizare.</li> <li>– Pentru rezultate optime, este indicat ca ulterior să tratați termic articolele. Le puteți usca într-un uscător de rufe sau le puteți călca.</li> </ul>		
<b>Puf</b>		<b>60 °C până la rece</b>	<b>maximum 2,0 kg</b>
Articole	Geci, saci de dormit, perne și alte textile cu căptușeală de puf		
Sfat	<ul style="list-style-type: none"> <li>– Înainte de spălare îndepărtați aerul din rufe, pentru a evita formarea de spumă excesivă. Pentru aceasta fie puneți rufe într-un sac strâmt pentru spălare sau legați-le cu o bandă ce poate fi spălată.</li> <li>– Respectați instrucțiunile de întreținere de pe eticheta produsului.</li> </ul>		

## Privire de ansamblu asupra programelor

<b>Pilote cu pene</b>		<b>60 °C până la rece</b>	<b>maximum 2,5 kg 1 pilotă cu puf 2,20 x 2,00 m</b>
Articole	Plăpumi și perne umplute cu pene sau puf		
Sfat	<ul style="list-style-type: none"> <li>– Înainte de spălare îndepărtați aerul din rufe, pentru a evita formarea de spumă excesivă. Pentru aceasta fie puneți rufele într-un sac strâmt pentru spălare sau legați-le cu o bandă ce poate fi spălată.</li> <li>– Respectați instrucțiunile de întreținere de pe eticheta produsului.</li> </ul>		
<b>Perne de cap</b>		<b>60 °C până la rece</b>	<b>2 perne (40 x 80 cm) sau 1 pernă 80 x 80 cm</b>
Articole	Perne spălabile cu umplutură sintetică		
Sfat	<ul style="list-style-type: none"> <li>– Înainte de spălare îndepărtați aerul din rufe, pentru a evita formarea de spumă excesivă. Pentru aceasta fie puneți rufele într-un sac strâmt pentru spălare sau legați-le cu o bandă ce poate fi spălată.</li> <li>– Respectați instrucțiunile de întreținere de pe eticheta produsului!</li> </ul>		
<b>Bumbac Igienizare</b>		<b>90 °C până la 60 °C</b>	<b>maximum 9,0 kg</b>
Articole	Textilele din bumbac sau in, care intră în contact direct cu pielea sau pentru care există cerințe speciale de igienă, de ex. lenjeria de corp, lenjeria de pat etc.		
Sfat	<ul style="list-style-type: none"> <li>– Timpuri mai lungi de menținere a temperaturii decât la programul <i>Bumbac</i>.</li> <li>– Respectați instrucțiunile de întreținere ale producătorului, de pe eticheta produsului.</li> </ul>		

## Privire de ansamblu asupra programelor

<b>Perdele</b>		<b>40 °C până la rece</b>	<b>maximum 2,0 kg</b>
Articole	Perdele al căror producător declară că pot fi spălate în mașină.		
Sfat	<ul style="list-style-type: none"> <li>– Pentru îndepărtarea prafului este selectată automat extraopțiunea <i>Prespălare</i>.</li> <li>– Deselectați centrifugarea sau reduceți viteza de centrifugare pentru perdelele care se șifonează ușor.</li> <li>– Îndepărtați inelele perdelelor.</li> </ul>		
<b>Textile noi</b>		<b>40 °C până la rece</b>	<b>maximum 3,0 kg</b>
Articole	Textile noi din bumbac, fibre sintetice și prosop		
Sfat	Resturile din urma procesului de fabricație sunt eliminate din fibre.		
<b>Doar clătire</b>		<b>maximum 8,0 kg</b>	
Articole	Pentru clătirea articolelor spălate manual		
Sfat	Aveți grijă la viteza centrifugării finale pentru articolele care se șifonează ușor.		
<b>Apretare</b>		<b>maximum 8,0 kg</b>	
Articole	Fețe de masă, șervete, îmbrăcăminte de lucru, ce trebuie apretate		
Sfat	<ul style="list-style-type: none"> <li>– Aveți grijă la viteza centrifugării finale pentru articolele care se șifonează ușor.</li> <li>– Articolele care urmează a fi apretate trebuie să fie proaspăt spălate, dar netratate cu balsam de rufe.</li> </ul>		
<b>Evacuare / Centrifugare</b>		<b>maximum 8,0 kg</b>	
Sfat	<ul style="list-style-type: none"> <li>– Doar centrifugare: Setați viteza de centrifugare la 0 rpm.</li> <li>– Asigurați-vă că selectați viteza de centrifugare corectă.</li> </ul>		

# Privire de ansamblu asupra programelor

---

## Întreținere

Mașina de spălat are 2 programe de întreținere.

1. Curățare mașină pentru curățarea mașinii de spălat.
2. Întrețineți „TwinDos“ pentru întreținerea compartimentelor TwinDos ①/②. Pentru informații suplimentare consultați capitolul „Curățare și întreținere“, secțiunea „Întreținere TwinDos“.

Curățare mașină	85 °C	fără rufe
<p>Dacă mașina este utilizată deseori pentru spălări la temperaturi scăzute, este posibil ca în interiorul său să se dezvolte un mediu bacterian.</p> <p>Prin curățarea interiorului mașinii se va preveni emanarea mirosurilor neplăcute, se va reduce numărul bacteriilor și al ciupercilor și se va înlătura pelicula de microorganisme din interior.</p>		
Sfat	<ul style="list-style-type: none"><li>– Pentru rezultate optime, folosiți detergentul special Miele pentru curățarea cuvelor mașinilor de spălat. Ca alternativă puteți folosi un detergent universal pudră.</li><li>– Dozarea detergentului special sau a celui universal se face direct în cuvă.</li><li>– Nu introduceți rufe în cuvă. Curățarea mașinii se realizează cu tamburul gol.</li></ul>	



## Simbolurile etichetelor de îngrijire a rufelor

Spălare	
Valoarea menționată în simbolul li-gheanului reprezintă temperatura maximă la care articolul poate fi spălat.	
	acțiune mecanică normală
	acțiune mecanică redusă
	acțiune mecanică foarte redusă
	spălare manuală
	nu spălați

### Exemplu pentru selectarea programelor

Program	Simbolurile etichetelor de îngrijire a rufelor
Bumbac	
Întreținere ușoară	
Delicate	
Lână	
Mătase	
Express 20	
Automatic plus	

Uscare	
Numărul de puncte indică temperatura de uscare.	
	temperatură normală
	temperatură redusă
	nu uscați în uscător

Călcare manuală și mecanică	
Numărul de puncte indică temperatura de călcare	
	cca. 200°C
	cca. 150°C
	cca. 110°C Călcarea cu abur poate provoca pagube ireversibile.
	nu călcați manual/mecanic

Curățare profesională	
	Doar curățare chimică. Literele indică tipul de agent de curățare recomandat.
	doar curățare umedă
	nu curățați chimic

Înălbire	
	puteți folosi orice înălbitor oxidant
	puteți folosi doar înălbitori pe bază de oxigen
	nu folosiți înălbitor

# Extraopțiuni

---

Puteți completa programele de spălare cu ajutorul extraopțiunilor.

## Quick

Programul se scurtează. Mecanica spălării și consumul de energie se intensifică.

## Eco

Extraopțiunea Eco ajută la economia de energie. Temperatura de spălare este redusă și, în schimb, timpii de spălare se prelungesc. Efectul de curățare al programului de spălare se menține.

## Apă plus

Cantitatea de apă este majorată la ciclurile de spălare și clătire.

Puteți să influențați nivelul apei de spălare conform indicațiilor din capitolul „Setări”, secțiunea „Nivel apă plus”.

## Clătire suplimentară

Pentru un rezultat de clătire deosebit de bun, poate fi activat un ciclu de clătire suplimentară.

## SingleWash



Permite spălarea eficientă a unei cantități foarte mici de rufe (< 1 kg) într-un program de spălare normal. Timpul de spălare se scurtează.

Țineți cont de următoarele recomandări:

- Folosiți detergent lichid
- Reduceți cantitatea de detergent la maximum 50% din valoarea indicată pentru 1/2 încărcătură

## Pre-călcare

Pentru a reduce șifonarea, rufele sunt netezite la finalul programului. Pentru un rezultat optim reduceți cantitatea de rufe cu 50%. Urmați indicațiile de pe afișaj. Cu cât introduceți mai puține rufe, cu atât rezultatele vor fi mai bune.

Îmbrăcămintea de exterior trebuie să fie adecvată pentru uscarea în uscător ☺  
☑ și pentru călcare  .

## Prespălare

Pentru îndepărtarea cantităților mai mari de murdărie, ca de ex. praf, nisip.

## Înmuiere

Pentru rufe extrem de murdare, cu pete cu conținut de proteine.

Durata procesului de înmuiere poate fi selectată în trepte de câte 30 de minute, de la 30 de minute la 6 ore, conform descrierii de la capitolul „Setări”.

Setarea implicită din fabricație este de 30 de minute.

## Intensiv

Pentru rufe extrem de murdare și rezistente. Rezultatele spălării sunt amplificate printr-o intensificare a mecanicii spălării și folosirea unei cantități mai mari de energie termică.

## AllergoWash

Pentru exigențe sporite de igienă cu privire la rufe. Printr-un consum mai mare de energie sunt prelunghiți timpii de menținere a temperaturii și printr-un consum mai mare de apă este sporit efectul de clătire. Îmbrăcămintea trebuie să fie adecvată pentru uscarea în uscător ☺ ☺ și pentru călcare ☹ ☹.

## Extra blând

Se reduc mișcările cuvei și timpul de spălare. Astfel, articolele textile ușor murdare pot fi spălate mai blând.

## Extra silențios



Este redus zgomotul din timpul unui program de spălare. Folosiți această opțiune dacă doriți să spălați în perioadele de odihnă. Viteza centrifugării finale este setată automat pe  (Oprire după clătire). Durata programului se prelungește.

## Oprire după clătire

Rufele nu vor fi stoarse, ci vor rămâne în apă după clătirea finală. Astfel, se reduce șifonarea dacă rufele nu sunt scoase din mașină imediat după încheierea programului.

Nu toate extraopțiunile pot fi folosite cu orice program de spălare. Extraopțiunile care nu sunt permise pentru un program de spălare nu sunt disponibile pentru selectare. O privire de ansamblu găsiți în tabelul „Privire de ansamblu asupra programelor de spălare - Extraopțiuni”.

## Privire de ansamblu programe de spălare - Extraopțiuni

	Quick	Eco	Apă plus	Clătire suplimentară	SingleWash	Pre-călcare
Bumbac	X	X	X	X	X	X
Bumbac 	X	-	X	X	X	X
Întreținere ușoară	X	X	X	X	X	X
Delicate	X	X	X	X	X	X
QuickPowerWash	✓	-	-	-	X	X
Automatic plus	X	X	X	X	X	X
Lână 	-	-	-	-	X	-
Mătase 	-	-	-	-	X	-
Express 20	✓	-	-	-	-	X
Cămăși	X	X	X	X	X	✓
Denim	X	X	X	X	X	X
Rufe de culori închise	X	X	X	X	X	✓
Îmbrăcăminte sport	X	X	X	X	X	X
Încălțăminte sport	-	-	X	-	-	-
Outdoor	X	X	X	X	-	-
Impermeabilizare	-	-	-	-	-	-
Articole cu puf	X	X	X	X	-	-
Pilote cu pene	X	X	X	X	-	-
Perne standard	X	X	X	X	-	-
Bumbac Igienizare	X	X	X	X	-	X
Perdele	X	X	X	X	-	X
Articole noi	-	-	X	X	X	X
Doar clătire	-	-	X	-	-	-
Apretare	-	-	X	-	-	-

**X** = se poate selecta      - = nu se poate selecta

✓ = Pornit automat



La programele care nu sunt enumerate aici, nu este posibilă selectarea niciunei extraopțiuni.

## Privire de ansamblu programe de spălare - Extraopțiuni

Prespălare	Înmuiere	Intensiv	Allergo-Wash	Extra blând	Extra silențios	Oprire după clătire
X	X	X	X	X	X	X
X	X	X	X	X	X	X
X	X	X	X	X	X	X
X	X	-	X	X	X	X
-	-	-	-	-	-	X
X	X	-	X	X	X	X
-	-	-	-	-	X	X
-	-	-	-	-	X	X
-	-	-	-	-	-	X
X	X	-	X	X	X	X
X	X	-	X	X	X	X
X	X	-	X	X	X	X
X	X	-	X	X	X	X
-	-	-	-	-	X	X
X	X	-	-	X	X	X
-	-	-	-	-	-	X
X	-	-	X	X	X	X
X	-	-	X	X	X	X
X	X	-	X	X	X	X
X	-	-	X	X	X	X
-	-	-	-	X	X	X
-	-	-	-	-	-	X
-	-	-	-	-	-	X

## Etapele de program

	Spălare principală		Clătire		Centrifugare
	Nivel apă	Ritm spălare	Nivel apă	Clătiri	
Bumbac		(A)		2-5 <sup>1)2)3)</sup>	✓
Bumbac		(A)		2-5 <sup>2)3)</sup>	✓
Întreținere ușoară		(B)		2-4 <sup>2)3)</sup>	✓
Delicate		(C)		2-4 <sup>2)3)</sup>	✓
QuickPowerWash		(A)		1	✓
Automatic plus		(A)(B)		2-4 <sup>2)3)</sup>	✓
Lână		(E)		2	✓
Mătase		(E)		2	✓
Express 20		(A)		1	✓
Cămăși		(C)		3-4 <sup>3)</sup>	✓
Denim		(B)		2-4 <sup>2)3)</sup>	✓
Rufe de culori închise		(B)		3-5 <sup>2)3)</sup>	✓
Îmbrăcăminte sport		(C)		2-3 <sup>3)</sup>	✓
Încălțăminte sport		(D)		2	✓
Outdoor		(C)		3-4 <sup>3)</sup>	✓
Impermeabilizare	-	(B)		1	✓
Puf <sup>4)</sup>		(C)		3-4 <sup>3)</sup>	✓
Pilote cu pene		(C)		3-4 <sup>3)</sup>	✓
Perne de cap <sup>4)</sup>		(C)		3-4 <sup>3)</sup>	✓
Bumbac Igienizare		(A)		3-5 <sup>2)3)</sup>	✓
Perdele		(C)		3-4 <sup>3)</sup>	✓
Textile noi		(B)		2-3 <sup>3)</sup>	✓
Doar clătire	-	-		2	✓
Apretare		(B)	-	-	✓

-  = nivel redus de apă  
 = nivel mediu de apă  
 = nivel ridicat de apă  
Ⓐ = ritm intens  
Ⓑ = ritm normal  
Ⓒ = ritm pentru articole delicate  
Ⓓ = Ritm legănat  
Ⓔ = ritm pentru spălare manuală  
✓ = se efectuează  
– = nu se efectuează

Această mașină are control electronic complet cu mod automat de recunoaștere a cantității de rufe. Mașina stabilește în mod automat cantitatea corectă de apă necesară pentru program, în funcție de cantitatea de rufe și rata lor de absorbție.



Etapele de program prezentate în tabel se referă întotdeauna la programul de bază cu încărcare maximă.

Afișajul mașinii dumneavoastră indică etapa la care se află programul de spălare.

### Funcții speciale ale etapelor de program

#### Anti-șifonare:

La sfârșitul programului, tamburul continuă să se rotească timp de maxim 30 de minute, pentru a preveni șifonarea rufelor.

Excepție: În programele *Lână*  și *Mătașe*  nu are loc ciclul anti-șifonare. Mașina de spălat poate fi deschisă oricând.

1) Începând de la o temperatură selectată de 60 °C și mai mare, se efectuează 2 cicluri de clătire. La o temperatură selectată de sub 60 °C se efectuează 3 cicluri de clătire.

2) Se efectuează o clătire suplimentară dacă:

- este prea multă spumă în cuvă
- viteza centrifugării finale este mai mică de 700 rpm

3) Se efectuează o clătire suplimentară dacă:

- Selectarea extraopțiunilor Clătire suplimentară

4) Pre-centrifugare: Înainte de ciclul de spălare se efectuează o pre-centrifugare, pentru a scoate aerul din umplutura de puf. Apoi alimentarea cu apă pentru spălarea principală are loc prin compartimentul .

# Etapele de program

---

## PowerWash 2.0

Procesul de spălare PowerWash 2.0 dezvoltat de Miele se folosește în cazul cantităților mici și medii de rufe, în următoarele programe de spălare:

- Bumbac
- Întreținere ușoară
- Cămăși
- Automatic plus

## Mod de funcționare

În procesele de spălare obișnuite se spală cu mai multă apă decât pot absorbi rufe. Cantitatea totală de apă trebuie încălzită.

În procesul de spălare 2.0 se spală cu doar puțin mai multă apă decât pot absorbi rufe. Apa care nu este absorbită de rufe încălzește cuva și rufe și este stropită din când în când în rufe. Astfel este redus consumul de energie.

## Activare

La începutul programului de spălare mașina de spălat determină cantitatea de rufe încărcate. Procesul PowerWash 2.0 va fi activat automat dacă sunt îndeplinite următoarele condiții:

- o cantitate mică până la medie de rufe;
- temperatura selectată nu trebuie să depășească 60 °C;

- viteza de centrifugare finală nu trebuie să depășească 600 rpm;
- funcția CapDosing nu este selectată pentru spălarea principală (☺, ☹).

Procesul PowerWash 2.0 nu este activat la selectarea anumitor extraopțiuni (de ex. Prespălare, Apă +).

## Particularități

### – Etapa de umezire

La începutul programului de spălare mașina de spălat centrifughează de câteva ori. În timpul centrifugării, apa stoarsă din rufe este stropită înapoi în rufe, pentru a obține o umezire optimă a acestora.

La finalul etapei de umezire este setat nivelul optim de apă. Dacă este necesar, mașina de spălat evacuează o parte din apă și se alimentează cu ceva apă proaspătă.

### – Zgomote în etapa de încălzire

La încălzirea rufelor și a cuvei pot apărea zgomote neobișnuite (bolborosit).



# Modificarea etapelor de program

## Oprirea unui program

Puteți anula oricând un program după ce acesta a pornit.

- Atingeți butonul cu senzor *Start/Stop*.

Pe afișaj apare:

**i** Doriți să anulați programul?

- **Selectați** da.

Pe afișaj apare:

Program anulat.

Mașina de spălat evacuează soluția de apă cu detergent.

- Așteptați până când se deblochează ușa.

- Deschideți ușa.

- Scoateți rufe.

## Selectarea unui alt program

- Închideți ușa.

- Selectați programul dorit.

- Eventual adăugați detergent în sertarul de administrare a detergentului.

- Atingeți butonul cu senzor *Start/Stop*.

Noul program pornește.

## Înteruperea unui program

- Opriti mașina de spălat de la butonul .

- Porniți din nou mașina de spălat de la butonul  pentru a continua.

## Modificare program

Odată ce programul a pornit, nu mai puteți modifica programul.

## Adăugarea/scoaterea rufelor

În primele minute după începerea programului puteți să adăugați sau să scoateți rufe.

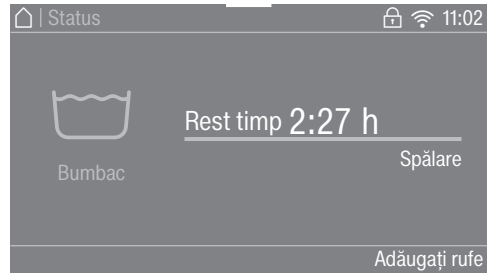

- Atingeți butonul cu senzor *Adăugați rufe*.

Dacă *Adăugați rufe* nu mai apare pe afișaj, înseamnă că nu mai este posibilă adăugarea rufelor.

Programul de spălare se oprește, iar ușa se deblochează.

- Deschideți ușa.

- Adăugați sau scoateți rufe dorite.

- Închideți ușa.

- Atingeți butonul cu senzor *Start/Stop*.

Programul de spălare continuă.

# Programe favorite

---

## Crearea unui program favorit

Un program de spălare creat individual poate fi salvat sub un nume ales de dumneavoastră.

Există 2 posibilități de a crea programe favorite.

### Metoda 1

- Afișajul arată meniul principal. Atingeți butonul cu senzor Favorite.

Afișajul comută în meniul Favorite.

- Atingeți butonul cu senzor creați.

Afișajul comută în meniul Creați Favorite.

- Selectați programul dorit.
- Selectați toate setările dorite ale programului.
- La final selectați salvați.
- Introduceți un nume.

### Metoda 2

Înainte de începerea programului, puteți salva ca favorit un program de spălare selectat.

- Înainte de pornirea programului, atingeți butonul cu senzor ☆ salvați.
- Introduceți un nume.

Dacă ați salvat deja 12 favorite, butonul cu senzor creați sau ☆ salvați nu este afișat. Ștergeți favoritele existente pentru a crea favorite noi.

## Introducerea numelui

Este indicat să optați pentru denumiri scurte și expresive.

- Atingeți literele sau caracterele dorite.
- Confirmați cu ajutorul butonului cu senzor salvați.

Programul de spălare este salvat în lista favoritelor.

## Modificarea unui program favorit

Puteți redenumi, șterge sau muta un program favorit salvat.

- În meniul principal selectați butonul cu senzor Favorite.
- Atingeți programul favorit pe care doriți să-l modificați, până când se deschide meniul contextual.
- Selectați redenumiți, ștergeți sau deplasați.

Asistentul pentru spălare vă ajută la spălarea hainelor și rufelor cu diferite instrucțiuni de întreținere. Pe baza articolelor selectate se creează un program de spălare adaptat rufelor dumneavoastră.

- Răsfoiți la a doua pagină a meniului principal.
- Atingeți butonul cu senzor Asistent de spălare.

Pe afișaj apare o listă de articole.

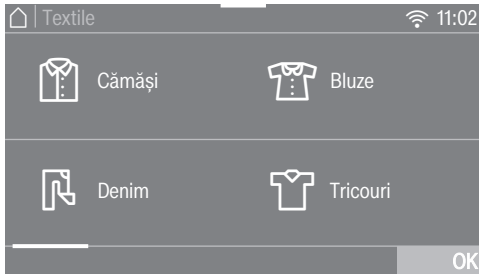

- Atingeți butonul cu senzor al articolului care corespunde rufei sau rufelor dumneavoastră.

Articolul selectat este marcat cu portocaliu. Puteți selecta mai multe articole.

La selectarea unor articole sunt afișate sfaturi ajutătoare.

- Confirmați cu ajutorul butonului cu senzor *OK*.
- Urmați indicațiile de pe afișaj.

După aceea pe afișaj apare un rezumat al parametrilor setați.

- Confirmați cu butonul cu senzor *OK* sau selectați *modificați*, dacă doriți să modificați ceva la selecție.

Programul personalizat în funcție de rufele dumneavoastră este gata de pornire.

**Sfat:** Puteți să selectați și anumite setări individuale de program, de ex. *Extraopțiuni*, înainte de a porni programul.

# Timer

---



Cu ajutorul timerului puteți selecta timpul până la începerea programului sau timpul la care doriți să se termine programul. Puteți amâna începerea unui program cu maximum 24 de ore.

## Programarea timerului

- Atingeți butonul cu senzor  Timer.
- Selectați opțiunea Final la sau Start la.
- Setați orele și minutele și confirmați cu butonul cu senzor OK.



## Modificarea timerului

Înainte ca programul să înceapă, puteți modifica ora selectată a timerului.

- Atingeți butonul cu senzor  sau butonul cu senzor .
- Dacă este necesar, modificați ora specificată și confirmați cu ajutorul butonului senzor OK.

## Ștergerea timerului

Înainte ca programul să înceapă, puteți șterge ora selectată a timerului.

- Atingeți butonul cu senzor  sau .

Pe afișaj apare ora selectată a timerului.

- Atingeți butonul cu senzor ștergeți.
- Confirmați cu ajutorul butonului cu senzor OK.

Ora selectată a timerului este ștearsă.

## Pornirea timerului

- Atingeți butonul cu senzor *Start/Stop*.

Ușa se blochează, iar pe afișaj apare timpul până la începerea programului.

După pornirea programului, ora timerului selectată poate fi modificată sau ștearsă numai prin oprirea programului.

Puteți porni oricând programul.

- Atingeți butonul cu senzor Porniți imediat.

## SmartStart

Cu *SmartStart* definiți o perioadă de timp în care mașina de spălat să pornească automat. Pornirea are loc la un semnal, de ex. de la furnizorul dvs. de electricitate, când tariful la energie este cel mai mic.

Această funcție este activă dacă setarea *SmartGrid* este activată.

Perioada de timp definită este între 1 minut și 24 de ore. În această perioadă, mașina de spălat așteaptă semnalul de la furnizorul de energie. Dacă în perioada definită nu este emis niciun semnal, mașina de spălat pornește programul de spălare.

## Setarea perioadei

Dacă ați activat funcția *SmartGrid* în *Setări*, după atingerea butonului cu senzor ☺ *Timer* pe afișaj nu mai apare *Start* la sau *Final* la, ci *Sm.Start* până sau *SmartEnd* până (consultați capitolul „*Setări*“, secțiunea „*SmartGrid*“).

Procedura corespunde setării timpului la funcția *Start* întârziat.

- Setati ora dorită și confirmați cu butonul cu senzor *OK*.
- Atingeți butonul cu senzor *Start/Stop*, pentru a porni programul de spălare cu *SmartStart*.

Programul selectat pornește automat de îndată ce furnizorul de energie electrică transmite semnalul sau s-a atins ora de pornire maximă calculată.

Modificarea și ștergerea funcției *SmartStart* se efectuează așa cum este descris la funcția *Start* întârziat.

# Detergent

## Detergentul potrivit

La această mașină de spălat puteți folosi orice detergent fabricat pentru mașini de spălat automate pentru uz casnic. Instrucțiunile de utilizare și dozare sunt trecute pe ambalajul detergentului.

## Dozarea va depinde de următoarele:

- gradul de murdărire al rufelor
  - cantitatea de rufe
  - duritatea apei
- Dacă nu cunoașteți nivelul de duritate al apei din zona dumneavoastră, contactați furnizorul de apă.

## Agenți de dedurizare a apei

Pentru nivelele de duritate II și III puteți folosi un agent de dedurizare a apei pentru a reduce consumul de detergent. Administrați conform dozajului indicat pe ambalaj. Adăugați mai întâi detergent, apoi agentul de dedurizare a apei.

Folosiți o cantitate de detergent potrivită pentru apă cu duritate redusă (I).

## Duritatea apei

Nivel de duritate a apei	Duritate totală în mmol	Duritate conform scalei germane °d
complet dedurizată (I)	0 – 1,5	0 – 8,4
duritate medie (II)	1,5 – 2,5	8,4 – 14
dură (III)	peste 2,5	peste 14

## Recipiente de dozare

Pentru dozarea detergentului, folosiți recipientele de dozare furnizate de producătorul detergentului (bile de dozare), în special când administrați detergent lichid.

## Rezerve

Atunci când achiziționați detergent, optați pentru rezerve în măsura în care este posibil, pentru a reduce cantitatea de deșeuri rezultate.

## Agenți de tratare a rufelor după spălare

### Balsamul

conferă hainelor o textură catifelată la atingere și previne descărcările electrostatice la uscarea în uscătorul cu tambur.

### Agenții de menținere a formei

sunt substanțe sintetice, care contribuie la menținerea formei rufelor.

### Apretul

întărește rufele și le conferă fermitate.

## Administrarea separată a balsamului, agentului de menținere a formei sau apretului

Apretul trebuie pregătit conform indicațiilor de pe ambalaj.

**Sfat:** La administrarea balsamului activați extraopțiunea *Apă plus*.

## Dozare prin sertarul de administrare a detergentului

- Adăugați balsam în compartimentul ☞ sau introduceți capsula.
- Adăugați apret lichid/agent de menținere a formei în compartimentul ☞ și apret/agent de menținere a formei sub formă de pudră sau vâscos în compartimentul ⊏.
- Selectați programul *Doar clătire*.
- Dacă este necesar, corectați viteza de centrifugare.
- La folosirea unei capsule, atingeți butonul cu senzor *CapDosing* și activați capsula.
- Atingeți butonul cu senzor *Start/Stop*.

## Dozarea prin TwinDos

Recipientul pentru dozare automată trebuie umplut cu balsam.

- Selectați programul *Doar clătire*.
- Dacă este necesar, corectați viteza de centrifugare.
- Atingeți butonul cu senzor *TwinDos*.
- Atingeți butonul cu senzor pornit, pentru a activa *TwinDos*.
- Atingeți butonul cu senzor *Start/Stop*.

## Agenți de îndepărtare a petelor de vopsea textilă/coloranți

⚠ Pagube cauzate de decoloranți. Agenții de îndepărtare a petelor de vopsea textilă cauzează coroziune în mașina de spălat. Nu folosiți decoloranți în mașina de spălat rufe.





Vopsirea cu coloranți în mașina de spălat este permisă doar în scopuri casnice. Dacă este folosit constant, colorantul atacă oțelul inox al mașinii. Respectați cu strictețe instrucțiunile producătorului coloranților.

La folosirea coloranților selectați obligatoriu extraopțiunea *Apă plus*.

# Detergent

## Recomandare detergent Miele

Detergenții Miele au fost dezvoltati de compania Miele special pentru mașinile de spălat Miele. Detergenții Miele pot fi comandați pe Internet la adresa [www.miele-shop.com](http://www.miele-shop.com) sau pot fi achiziționați de la Serviciul de asistență tehnică Miele și de la reprezentanța Miele.

	Miele UltraPhase 1 / 2	Miele Cap 	Miele Cap 	Miele Cap 
Bumbac	✓	–	Ⓕ	Ⓗ
Întreținere ușoară	✓	–	Ⓕ	Ⓗ
Delicate	✓	Ⓐ, Ⓑ, Ⓒ	Ⓕ	–
QuickPowerWash	✓	–	–	–
Automatic plus	✓	–	Ⓕ	Ⓗ
Lână 	–	Ⓓ, Ⓔ	–	–
Mătase 	–	Ⓔ	–	–
Express 20	✓	–	Ⓕ	–
Cămăși	✓	–	Ⓕ	Ⓗ
Denim	✓	–	Ⓕ	–
Rufe de culori închise	✓	–	Ⓕ	–
Îmbrăcăminte sport	–	Ⓐ	–	–
Încălțăminte sport	✓	–	–	Ⓗ
Outdoor	–	Ⓒ	–	–
Impermeabilizare	–	–	Ⓖ	–
Puf	–	Ⓑ	–	–
Pilote cu pene	–	Ⓑ	–	–
Perne de cap	✓	–	–	–
Perdele	✓	–	–	Ⓗ
Textile noi	✓	–	Ⓕ	–
Doar clătire	–	–	Ⓕ	–

- ✓ recomandat  
– nerecomandat



- Ⓐ Sport  
Ⓑ Puf  
Ⓒ Outdoor  
Ⓓ WoolCare

- Ⓔ SilkCare  
Ⓕ Balsam  
Ⓖ Impermeabilizare  
Ⓗ Booster



## Recomandare detergent conform Regulamentului (UE) Nr. 1015/2010

Recomandările sunt valabile pentru intervalele de temperatură indicate în capitolul „Privire de ansamblu asupra programelor“.

	Detergent			
	universal	pentru rufe colorate	pentru articole delicate și lână	special
Bumbac	✓	✓	-	-
Întreținere ușoară	-	✓	-	-
Delicate	-	-	✓	-
QuickPowerWash	✓	✓	-	-
Automatic plus	-	✓	-	-
Lână 	-	-	✓	✓
Mătase 	-	-	✓	✓
Express 20	-	✓ <sup>1)</sup>	-	-
Cămăși	✓	✓	-	-
Denim	-	✓ <sup>1)</sup>	-	✓
Rufe de culori închise	-	✓ <sup>1)</sup>	-	✓
Îmbrăcăminte sport	-	-	✓	✓
Încălțăminte sport	-	✓	-	-
Outdoor	-	-	✓	✓
Puf	-	-	✓ <sup>1)</sup>	✓
Pilote cu pene	-	-	✓	✓
Perne de cap	-	-	✓ <sup>1)</sup>	✓
Perdele	✓ <sup>2)</sup>	-	-	✓
Textile noi	-	✓	-	-
Curățare mașină	✓ <sup>2)</sup>	-	-	✓

✓ recomandat

- nerecomandat

1) Detergent lichid

2) Detergent pudră

## Curățare și întreținere

### Curățarea carcasei exterioare și a panoului frontal

⚠ Pericol de electrocutare de la tensiunea de rețea.

Atunci când mașina este oprită, există tensiune de rețea

Înainte de curățare și întreținere, scoateți ștecărul din priză.

⚠ Pagube ca urmare a infiltrării apei.

Ca urmare a presiunii unui jet de apă, aceasta poate pătrunde în mașină, deteriorând componentele.

Nu stropiți mașina cu jet de apă.

- Curățați carcasa și panoul frontal al mașinii cu un agent de curățare neabraziv și neagresiv, ori cu soluție de apă și detergent lichid de vase și ștergeți apoi cu o lavetă moale.
- Tamburul poate fi curățat folosind un agent de curățare special pentru suprafețe din inox.

⚠ Pagube ca urmare a agenților de curățare.

Agenții de curățare care conțin solvenți, agenții de curățare abrazivi, agenții de curățare pentru sticlă sau universali pot deteriora suprafețele de plastic și alte componente.

Nu utilizați astfel de produse.

### Curățarea sertarului de administrare a detergentului

Spălarea la temperaturi reduse și folosirea detergentilor lichizi favorizează formarea germenilor în sertarul de administrare a detergentului.

- Din motive de igienă curățați regulat întregul sertar de administrare a detergentului, chiar și atunci când folosiți exclusiv TwinDos.

### Scoaterea sertarului de administrare a detergentului

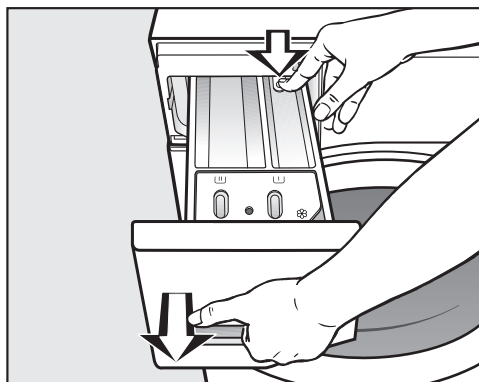



- Trageți în afară sertarul de administrare a detergentului, până când simțiți că opune rezistență, apoi apăsați clema de prindere și în același timp scoateți sertarul din mașină.
- Curățați sertarul de administrare a detergentului cu apă caldă.

### Curățarea sifonului și a canalului din compartimentul

Apretul lichid provoacă lipirea. Sifonul din compartimentul  nu mai funcționează și lichidul din compartiment poate să se reverse.

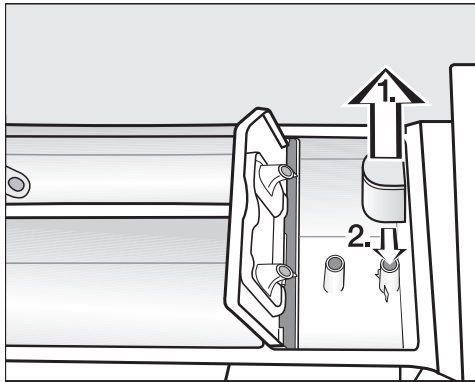
Dacă folosiți frecvent apretul lichid, curățați temeinic sifonul.



1. Scoateți sifonul din compartimentul  și curățați-l sub jet de apă caldă. Curățați și tubul sifonului în același mod.
2. Puneți la loc sifonul.

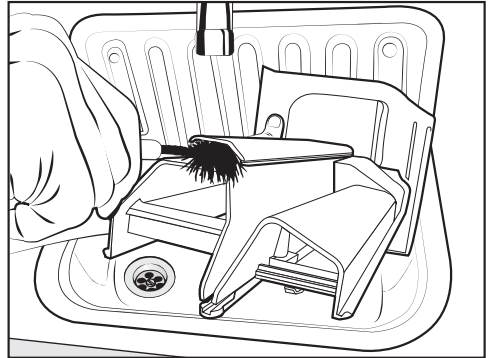

- Curățați canalul prin care trece balsamul cu apă caldă și cu o perie.

### Curățarea carcasei sertarului de administrare a detergentului

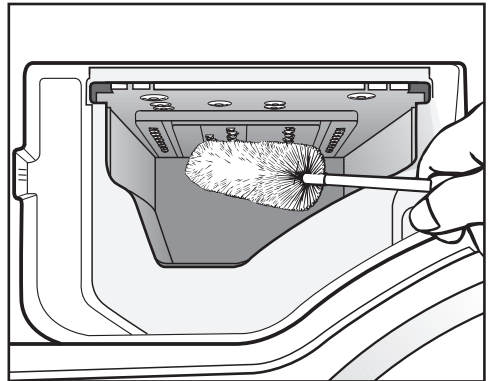

- În timp, în duzele sertarului pentru detergent se pot acumula resturi de detergent și depuneri de calcar, așa dar, înainte să repuneți sertarul, folosiți o perie de sticle pentru a le îndepărta.
- Introduceți la loc sertarul de administrare a detergentului.

**Sfat:** Lăsați sertarul de administrare a detergentului ușor deschis pentru a-i permite să se usuce.

# Curățare și întreținere

## Curățarea tamburului (Info igienizare)

La spălarea cu temperaturi scăzute și/ sau detergent lichid există riscul formării de germeni și mirosuri în mașina de spălat. Curățați mașina cu programul Curățare mașină. Acest lucru ar trebui făcut cel târziu după apariția mesajului Info Igienizare: Selectați „Întreținere” și porniți programul „Curățare mașină”. pe afișaj.

## Întreținere TwinDos

 Pagube ca urmare a depunerilor de detergent.

În cazul unei pauze de utilizare mai lungi (peste două luni), detergentul din furtunuri poate să devină vâscos sau să formeze depuneri. Furtunurile se pot înfunda și vor trebui curățate de Serviciul Clienți.

Curățați sistemul TwinDos.

Pentru curățare aveți nevoie de cartușul de curățare „TwinDosCare” sau un recipient gol TwinDos. Ambele pot fi achiziționate în magazinul online Miele.

Mașina de spălat dispune de un program de curățare pentru TwinDos. Prin programul de curățare sunt curățate furtunurile din interiorul mașinii de spălat.

## Pornirea programului de întreținere

- Porniți mașina de spălat.
  - Răsfoiți la a doua pagină a meniului principal.
  - Atingeți butonul cu senzor Întreținere.
- Afișajul comută în meniul *Întreținere*.
- Selectați Întrețineți „TwinDos”.
  - Atingeți butonul cu senzor al recipientului pe care doriți să îl curățați.
  - Confirmați informația Doriți să porniți procesul de întreținere? cu ajutorul butonului cu senzor da.
  - Urmați indicațiile de pe afișaj.

Furtunurile au fost curățate. Sistemul TwinDos poate fi folosit din nou oricând.

## Curățarea compartimentului glisant

Resturile de detergent pot acumulate pot înfunda compartimentul glisant.

- Curățați interiorul compartimentului glisant la schimbarea cartușelor sau recipientelor, folosind o cârpă umedă.

### Curățarea filtrului din alimenta- rea cu apă

Mașina de spălat este prevăzută cu un filtru pentru protejarea supapei de admisie a apei. Filtrul accesibil din racordul capătului liber al furtunului de admisie trebuie verificat la fiecare 6 luni. În cazul întreruperilor mai frecvente ale alimentării cu apă, filtrul trebuie verificat mai des.

- Închideți robinetul de apă.
- Deșurubați racordul filetat dintre capătul liber al furtunului de admisie și robinet.

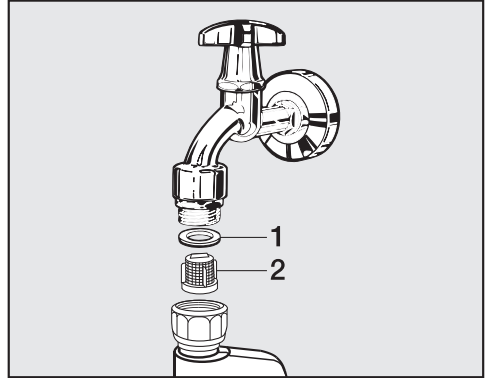

- Scoateți garnitura de cauciuc **1** de pe filtru.
- Cu un patent sau cu un clește ascuțit, prindeți filtrul de plastic **2** și scoateți-l.
- Reasamblarea se face în ordine inversă.

Înșurubați bine racordul filetat pe robinet, deschideți robinetul și verificați să nu existe scurgeri. Dacă picură apă din racord, strângeți-l mai puternic.



Filtrul **trebuie** pus la loc după curățare.

## Ghid pentru soluționarea problemelor

Cu ajutorul ghidului de mai jos veți putea remedia majoritatea problemelor și defecțiunilor care pot interveni în timpul utilizării obișnuite a mașinii. Astfel veți putea economisi timp și bani, deoarece nu va mai fi nevoie să contactați Serviciul de asistență tehnică.





Tabelele de mai jos vă vor ajuta să găsiți și să înlăturați cauza unei defecțiuni sau a unei probleme.

### Programul de spălare nu pornește

Problemă	Cauză posibilă și remediere
<b>Afișajul rămâne stins, iar indicatorul luminos al butonului Start/Stop nu se aprinde.</b>	Mașina nu este alimentată cu tensiune. <ul style="list-style-type: none"><li>■ Verificați dacă ștecărul este introdus în priză.</li><li>■ Verificați dacă siguranța este în ordine.</li></ul>
	Pentru a economisi energie electrică, mașina s-a oprit automat. <ul style="list-style-type: none"><li>■ Reporniți mașina de la butonul .</li></ul>
<b>Pe afișaj vi se cere să introduceți un cod PIN.</b>	S-a activat accesul prin cod PIN. <ul style="list-style-type: none"><li>■ Introduceți codul și confirmați-l. Dezactivați accesul prin cod dacă nu doriți ca mesajul să reapară pe afișaj la următoarele porniri ale mașinii.</li></ul>
<b>Pe afișaj apare:</b>  Ușa nu poate fi blocată. Contactați Serviciul de asistență tehnică.	Ușa nu este închisă corect. Încuietoarea ușii nu se cuplează. <ul style="list-style-type: none"><li>■ Închideți din nou ușa.</li><li>■  Porniți din nou programul. Dacă mesajul de eroare apare din nou, contactați Serviciul Clienți.</li></ul>

# Ghid pentru soluționarea problemelor

## Mesaj de eroare după întreruperea programului

Problemă	Cauză posibilă și remediere
 Eroare evacuare apă. Curățați filtrul de evacuare și pompa. Verificați furtunul de evacuare.	Scurgerea este blocată sau restricționată. Furtunul de scurgere a fost fixat prea sus. <ul style="list-style-type: none"><li>■ Curățați filtrul de evacuare și pompa de evacuare.</li><li>■ Înălțimea maximă de pompare este de 1,8 m.</li></ul>
 Eroare admisie apă. Deschideți robinetul de apă.	Alimentarea cu apă este blocată sau restricționată. <ul style="list-style-type: none"><li>■ Verificați dacă robinetul este deschis suficient.</li><li>■ Verificați dacă furtunul de alimentare este răsucit.</li><li>■ Verificați dacă presiunea apei este prea scăzută.</li></ul>
	Filtrul alimentării cu apă este înfundat. <ul style="list-style-type: none"><li>■ Curățați filtrul.</li></ul>
 Eroare F. Dacă nu reușiți să reporniți mașina, contactați Serviciul de asistență tehnică.	S-a produs o defecțiune. <ul style="list-style-type: none"><li>■ Deconectați mașina de spălat de la rețea scoțând ștecărul din priză sau deconectând siguranța instalației electrice a locuinței.</li><li>■ Așteptați <b>minimum 2 minute</b> înainte de a reconecta mașina de spălat la rețeaua electrică.</li><li>■ Reporniți mașina de spălat.</li><li>■ Porniți din nou programul.</li></ul> Dacă mesajul de eroare apare din nou, contactați Serviciul Clienți.
 Sistemul Waterproof s-a activat. Închideți robinetul de apă. Contactați Serviciul de asistență tehnică.	Sistemul anti-inundație a intrat în funcțiune. <ul style="list-style-type: none"><li>■ Închideți robinetul de apă.</li><li>■ Contactați Serviciul Clienți.</li></ul>

Pentru a șterge mesajul de eroare: Oprți mașina de la butonul .

# Ghid pentru soluționarea problemelor

## Mesaj de eroare după terminarea programului

Problemă	Cauză posibilă și remediere
<b>i</b> Verificați dozajul	În timpul spălării s-a format foarte multă spumă. <ul style="list-style-type: none"><li>■ Verificați cantitatea de detergent dozată.</li><li>■ În cazul dozării automate de detergent, verificați cantitatea setată.</li><li>■ Respectați dozajul recomandat de producător pe ambalajul detergentului și gradul de murdărire al rufelor.</li><li>■ Eventual reduceți cantitatea de bază a dozării în etape, cu câte 10%.</li></ul>
<b>i</b> Info Igienizare: Selectați „Întreținere“ și porniți programul „Curățare mașină“.	Nu ați rulat de mult timp un program de spălare la peste 60 °C. <ul style="list-style-type: none"><li>■ Pentru a împiedica înmulțirea bacteriilor și apariția mirosurilor neplăcute în mașina de spălat, rulați programul <i>Curățare mașină</i> folosind detergentul Miele pentru curățat mașini de spălat sau un detergent universal pudră.</li></ul>

Mesajele se afișează la finalul programului și la pornirea mașinii și trebuie confirmate cu butonul cu senzor OK.



# Ghid pentru soluționarea problemelor

## Mesaj de eroare după terminarea programului

Problemă	Cauză posibilă și remediere
<b>i</b> Flux intens: Curățați filtrele și duzele, respectiv înlăturați corpurile străine din carcasa pompei.	Pompele sunt murdare. ■ Curățați pompele conform descrierii din capitolul „Ghid pentru soluționarea problemelor“, secțiunea „Deschiderea ușii în cazul înfundării scurgerii și/ sau al unei întreruperi de tensiune“. ■ După curățare porniți din nou un program de spălare.
	Duza din partea de sus a inelului de umplere este înfundată cu scame. ■ Îndepărtați scamele cu degetele. Nu folosiți instrumente cu muchii ascuțite. ■ După curățare porniți din nou un program de spălare.
	Dacă mesajul de eroare apare din nou, contactați Serviciul Clienți. Mașina poate fi folosită în continuare, cu funcții limitate.
<b>i</b> Aduceți mașina de spălat la nivel. Rufele nu au fost centrifugate optim	Extraopțiunea Precălcare la finalul programului nu a putut fi efectuată în mod corespunzător. ■ Verificați dacă mașina este amplasată pe loc drept, conform descrierii din capitolul „Amplasare și recordare“, secțiunea „Aducerea la nivel a mașinii“. ■ Verificați dacă nu a fost depășită înălțimea maximă de pompare de 1 m.
	Dacă mesajul de eroare apare din nou, contactați Serviciul Clienți. Mașina poate fi folosită în continuare, cu funcții limitate.

Mesajele se afișează la finalul programului și la pornirea mașinii și trebuie confirmate cu butonul cu senzor OK.

# Ghid pentru soluționarea problemelor

## Mesaje sau erori ale sistemului TwinDos

Problemă	Cauză posibilă și remediere
<b>i</b> Mai puteți rula doar câteva spălări. Pregătiți un cartuș nou pentru compartimentul ①.	Detergentul din cartuș se va termina în curând. Mai sunt posibile 4 până la 8 cicluri de spălare. ■ Cumpărați un cartuș nou.
<b>i</b> Introduceți un cartuș nou sau umpleți recipientul ①. Verificați rezultatul spălării.	Cartușul este gol. ■ Înlocuiți cartușul. ■ Verificați dacă rufele sunt curate. Posibil cantitatea de detergent nu a mai fost suficientă. Eventual spălați din nou rufele.
<b>i</b> Folosiți „TwinDos” sau rulați Întreținere „TwinDos” din meniul „Întreținere”. Pentru mai multe informații, consultați Instrucțiunile de utilizare.	TwinDos sau dozarea automată prin compartimentul ① și/sau ② nu au fost folosite un timp îndelungat. ■ Folosiți TwinDos la unul dintre următoarele cicluri de spălare. ■ Efectuați îngrijirea TwinDos conform descrierii din capitolul „Curățare și întreținere”, secțiunea „Întreținere TwinDos”.
 Întreținere „TwinDos” pentru compartimentul ① trebuie pornită din meniul „Întreținere”. Pentru mai multe informații, consultați Instrucțiunile de utilizare.	TwinDos sau dozarea automată prin compartimentul ① și/sau ② nu au fost folosite pentru prea mult timp. Există pericolul ca detergentul să se usuce în furtunuri. ■ Efectuați <b>imediat</b> îngrijirea TwinDos conform descrierii din capitolul „Curățare și întreținere”, secțiunea „Întreținere TwinDos”.
Mesajele de la pagina următoare au titlu de exemplu. În funcție de compartimentul respectiv ①/②, acestea se pot modifica.	

Mesajele se afișează la finalul programului și la pornirea mașinii și trebuie confirmate cu butonul cu senzor OK.

# Ghid pentru soluționarea problemelor

## Probleme cu TwinDos

Problemă	Cauză posibilă și remediere
<b>În detergent se observă pete închise la culoare.</b>	<p>În detergent s-au format ciuperci de mucegai.</p> <ul style="list-style-type: none"><li>■ Înlăturați detergentul lichid din recipient și curățați temeinic recipientul.</li></ul>
<b>Nu a fost dozat detergent și/sau balsam.</b>	<p>Dozarea automată nu s-a activat.</p> <ul style="list-style-type: none"><li>■ Înaintea următorului ciclu de spălare, atingeți butonul cu senzor TwinDos.</li></ul> <p>Dozarea automată se activează.</p>
	<p>În ciuda activării, nu a fost dozat detergent/balsam.</p> <ul style="list-style-type: none"><li>■ Încercați din nou.</li><li>■ Dacă detergentul nu este dozat nici de această dată, contactați Serviciul Clienți.</li></ul>

# Ghid pentru soluționarea problemelor

## Probleme generale cu mașina de spălat

Problemă	Cauză posibilă și remediere
<b>Mașina de spălat miroase.</b>	<p>Nu au fost respectate măsurile de igienă. Nu ați rulat de mult timp un program de spălare la peste 60 °C.</p> <ul style="list-style-type: none"><li>■ Pentru a împiedica înmulțirea bacteriilor și apariția mirosurilor neplăcute în mașina de spălat, rulați programul <i>Curățare mașină</i> folosind detergentul Miele pentru curățat mașini de spălat sau un detergent universal pudră.</li></ul> <p>Ușa și sertarul de administrare a detergentului au fost închise după spălare.</p> <ul style="list-style-type: none"><li>■ Lăsați ușa și sertarul de administrare a detergentului ușor deschise pentru a le permite să se usuce.</li></ul>
<b>Mașina se clatină în timpul ciclului de centrifugare.</b>	<p>Picioarele mașinii nu sunt reglate și fixate.</p> <ul style="list-style-type: none"><li>■ Aduceți mașina la nivel, stabiliți-o și fixați-i picioarele.</li></ul>
<b>Rufe nu au fost stoarse corespunzător și sunt încă ude.</b>	<p>La centrifugarea finală mașina a constatat un dezechilibru semnificativ și în consecință a redus automat viteza de centrifugare.</p> <ul style="list-style-type: none"><li>■ Încărcați întotdeauna în mașină atât articole mici, cât și mari, pentru o mai bună distribuire a greutatei.</li></ul>
<b>Pompa emite zgomote neobișnuite.</b>	<p>Aceasta nu este o defecțiune! Aceste zgomote se aud la sfârșitul etapei de evacuare, ca parte normală a funcționării.</p>

# Ghid pentru soluționarea problemelor

## Probleme generale cu mașina de spălat

Problemă	Cauză posibilă și remediere
<b>Cantități mari de detergent rămân în sertarul de administrare a detergentului.</b>	Presiunea apei este prea scăzută. <ul style="list-style-type: none"><li>■ Curățați filtrul din alimentarea cu apă.</li><li>■ Eventual selectați extraopțiunea <i>Apă plus</i>.</li></ul>
	Detergentul pudră folosit împreună cu agenți de dedurizare a apei tinde să devină lipicios. <ul style="list-style-type: none"><li>■ Curățați sertarul pentru detergent, iar pe viitor adăugați mai întâi detergent pudră în sertar, iar apoi agentul de dedurizare.</li></ul>
<b>Balsamul nu este administrat în totalitate sau rămâne prea multă apă în compartimentul ☼.</b>	Tubul sifonului nu este poziționat corect sau este înfundat. <ul style="list-style-type: none"><li>■ Curățați sifonul și citiți capitolul „Curățare și întreținere“, secțiunea „Curățarea sertarului de administrare a detergentului“.</li></ul>
<b>La finalul programului încă se mai află lichid în capsulă.</b>	Tubul de evacuare din sertarul de administrare a detergentului în care se înfige capsula este înfundat. <ul style="list-style-type: none"><li>■ Curățați acest tub.</li></ul>
	Aceasta nu este o defecțiune! Din motive tehnice, în capsulă rămâne o cantitate mică de apă.
<b>În compartimentul pentru balsam se află apă lângă capsulă.</b>	CapDosing nu a fost activat, sau după ultimul ciclu de spălare, capsula goală nu a fost înlăturată. <ul style="list-style-type: none"><li>■ Data viitoare când utilizați capsulă, aveți grijă ca CapDosing să fie activat.</li><li>■ Scoateți și aruncați capsula după fiecare ciclu de spălare.</li></ul>
	Tubul de evacuare din sertarul de administrare a detergentului în care se înfige capsula este înfundat. <ul style="list-style-type: none"><li>■ Curățați acest tub.</li></ul>
<b>Afișajul este întunecat.</b>	Afișajul se închide automat, pentru a economisi energie (mod stand-by). <ul style="list-style-type: none"><li>■ Apăsăți un buton. Modul stand-by se dezactivează.</li></ul>

# Ghid pentru soluționarea problemelor

## Un rezultat de spălare nesatisfăcător

Problemă	Cauză posibilă și remediere
<b>Detergentul lichid nu are efectul dorit</b>	<p>De obicei, detergenții lichizi nu conțin înălbitori. Aceștia nu au întotdeauna capacitatea de a înlătura petele de fructe, cafea și ceai.</p> <ul style="list-style-type: none"><li>■ Utilizați sistemul bifazic de la Miele. Prin administrarea specifică de UltraPhase 2 în timpul procesului de spălare, petele sunt îndepărtate eficient.</li><li>■ Utilizați detergenți pudră ce conțin înălbitori.</li></ul>
<b>După spălare, pe materialele textile de culoare închisă rămân urme albe ca de detergent pudră.</b>	<p>Detergentul conține compuși de dedurizare a apei (zeoliți), insolubili în apă. Aceștia s-au depus pe rufe.</p> <ul style="list-style-type: none"><li>■ Încercați să înlăturați aceste urme cu o perie după ce rufele s-au uscat.</li><li>■ Data viitoare spălați materialele textile de culoare închisă cu un detergent fără conținut de zeoliți. Detergenții lichizi de obicei nu conțin zeoliți.</li><li>■ Spălați articolele cu programul <i>Rufe de culori închise</i>.</li></ul>
<b>Particule gri, unsoase, rămân pe rufele spălate.</b>	<p>Nu s-a folosit suficient detergent pentru dizolvarea particulelor de grăsime. Rufele au fost foarte murdare de grăsime (ulei, unguente).</p> <ul style="list-style-type: none"><li>■ Folosiți mai mult detergent pudră sau folosiți detergent lichid.</li><li>■ Înainte de următoarea spălare, rulați programul <i>Curățare mașină</i> folosind detergentul Miele special pentru curățarea mașinilor de spălat sau un detergent universal pudră.</li></ul>

## Ușa nu se deschide

Problemă	Cauză posibilă și remediere
<b>Nu puteți deschide ușa cuvei în timpul ciclului de spălare.</b>	În timpul ciclului de spălare tamburul este blocat. ■ Atingeți butonul cu senzor <i>Start/Stop</i> și anulați programul.  Programul este oprit, ușa se deblochează și o puteți deschide.
	În tambur a rămas apă pe care mașina nu o poate evacua. ■ Curățați filtrul și pompa de evacuare conform descrierii din secțiunea „Deschiderea ușii în cazul înfundării scurgerii și/sau al unei întreruperi de tensiune“.
<b>După o întrerupere a programului pe afișaj apare mesajul:</b> RăcireConfort	Pentru a vă proteja de opărire, ușa nu se deschide în cazul în care temperatura apei depășește 55 °C. ■ Așteptați până când scade temperatura din tambur și dispare mesajul de pe afișaj.
<b>Pe afișaj apare:</b>  Mecanismul de închidere a ușii este înțepenit. Contactați Serviciul de asistență tehnică.	Sistemul de închidere a ușii este blocat. ■ Contactați Serviciul Clienți.

## Ghid pentru soluționarea problemelor

### Deschiderea ușii în cazul înfundării scurgerii și/sau al unei întreruperi de tensiune

- Opriți mașina de spălat.

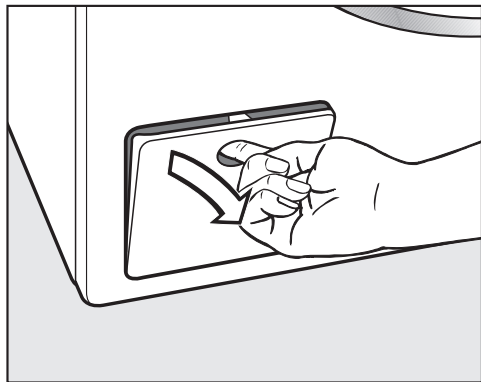

- Deschideți clapeta pentru pompa de evacuare.

### Scurgere înfundată

Dacă scurgerea este înfundată, în mașină poate rămâne o mare cantitate de apă.

**⚠ Pericol de arsuri cu apa fierbinte.**

Dacă în prealabil ați spălat la temperaturi ridicate, apa evacuată este fierbinte.

Aveți grijă să evacuați cu atenție apa.

### Procedura de evacuare a apei

Nu scoateți complet filtrele de evacuare.

- Așezați un recipient adecvat sub clapetă, de ex. o tavă universală.

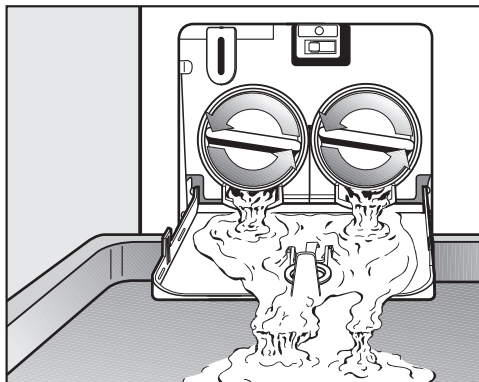

- Deșurubați ușor filtrele de evacuare, până când se scurge apa.
- Înșurubați la loc filtrele de evacuare, pentru a întrerupe evacuarea apei.

Când nu se mai scurge apă din mașină:

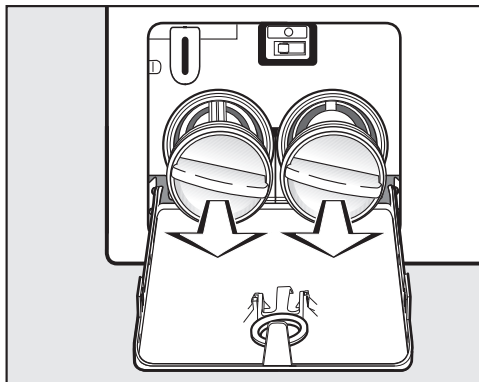

- Scoateți complet filtrele de evacuare.



## Ghid pentru soluționarea problemelor

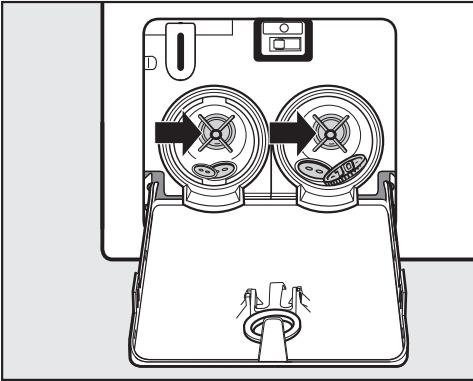

- Curățați temeinic filtrele de evacuare.
- Rotiți rotoarele cu mâna pentru a vă asigura că se rotesc liber, înlăturați eventualele corpuri străine (nasturi, monede, etc.) și curățați spațiul interior.

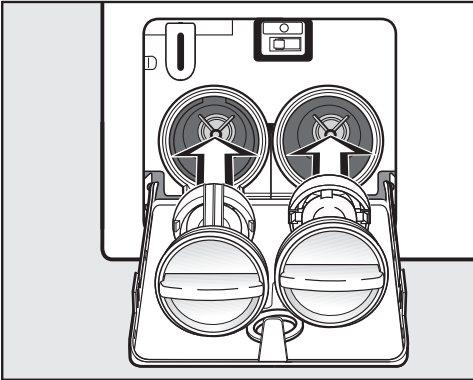

- Repuneți filtrele la locul lor (dreapta și stânga) și înșurubați-le ferm.
- Închideți clapeta pentru pompele de evacuare.

⚠ Daune provocate de apa care se scurge

Dacă filtrele de evacuare nu sunt așezate la loc și înșurubate bine, se va scurge apă din mașină.

Repuneți filtrele în locaș și înșurubați-le ferm.

### Deschiderea ușii

⚠ Pericol de rănire la cuva în mișcare.

Este foarte periculos să introduceți mâna într-un tambur care se rotește. Asigurați-vă întotdeauna că tamburul s-a oprit, înainte de a introduce mâna în mașină pentru a scoate rufe.

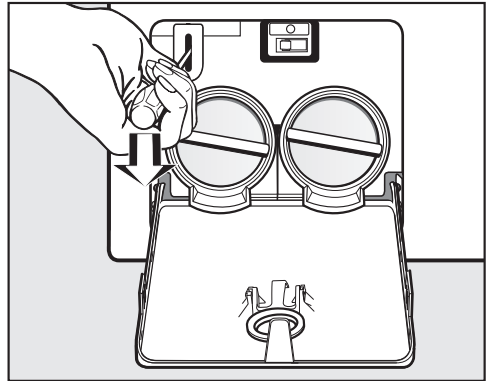

- Deblocați ușa cu ajutorul unei șurubelnițe.
- Deschideți ușa.

## Serviciul de asistență tehnică

---

### Contact în caz de defecțiuni

În cazul oricăror defecțiuni pe care nu le puteți remedia dumneavoastră, vă rugăm să contactați reprezentanța Miele sau Serviciul de asistență tehnică Miele.

Datele de contact ale Serviciului de asistență tehnică Miele sunt trecute la finalul acestor documente.

Când contactați Serviciul de asistență tehnică, vă rugăm să precizați modelul și seria aparatului. Ambele informații pot fi găsite pe eticheta cu date tehnice.

Eticheta cu date tehnice este vizibilă la deschiderea ușii, deasupra hubloului.

### Accesorii opționale

Puteți achiziționa accesorii opționale pentru această mașină de spălat de la reprezentanța sau Serviciul de asistență tehnică Miele.

### Garanție

Perioada de garanție a cuptorului este de 2 ani.

Mai multe informații puteți găsi în Condițiile de garanție livrate împreună cu produsul.

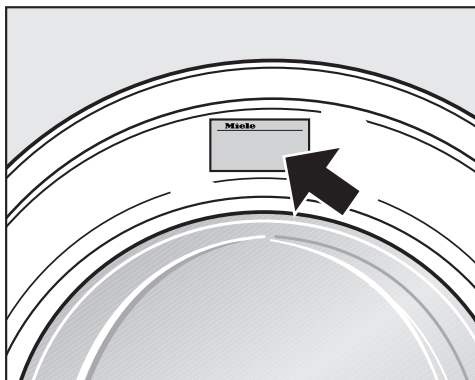

## Vedere frontală

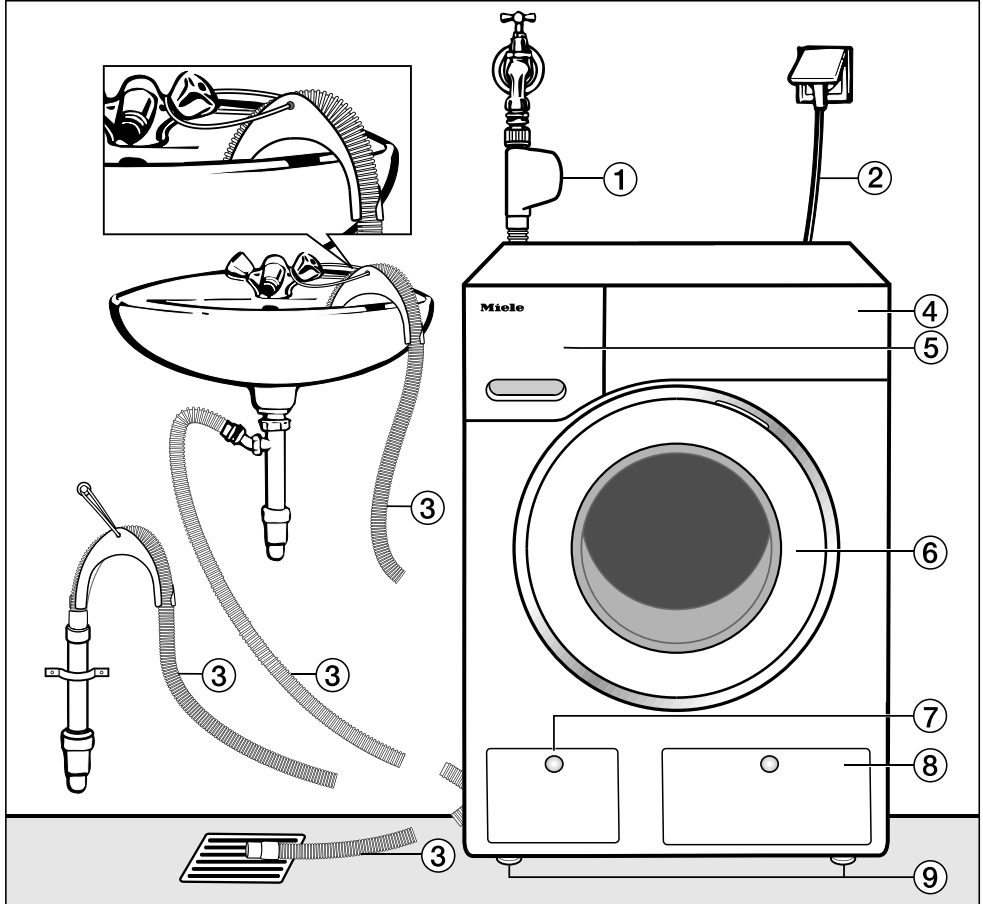

- ① Furtun de alimentare cu sistem Waterproof
- ② Conectare la rețeaua electrică
- ③ Furtun de evacuare flexibil cu cot rotativ (accesoriu), cu diferitele posibilități de evacuare a apei.
- ④ Panou de comandă
- ⑤ Sertarul de administrare a detergentului
- ⑥ Ușă
- ⑦ Acces la filtrul de evacuare, pompele de evacuare și mânerul de deschidere a ușii în caz de avarie
- ⑧ Clapetă pentru cartușul TwinDos
- ⑨ Patru picioare reglabile

# Amplasare și racordare

## Vedere din spate

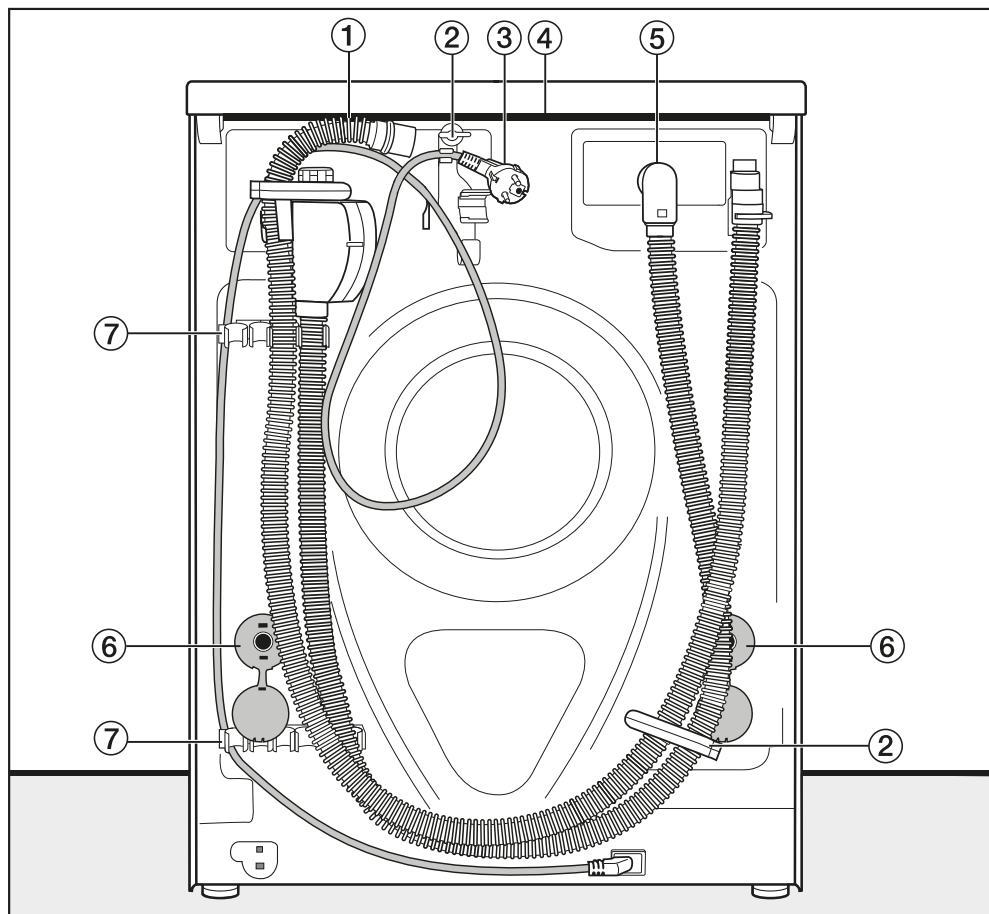

- ① Furtun de evacuare
- ② Cleme de fixare pentru furtunurile de alimentare și evacuare și cablul electric
- ③ Conectare la rețeaua electrică
- ④ Capac proeminent pentru prindere la transportul mașinii
- ⑤ Furtun de alimentare cu sistem Waterproof
- ⑥ Bolțuri de fixare a tamburului la transport, cu dispozitive anti-rotire
- ⑦ Cleme de fixare a barelor de transport după înlăturare și cleme de fixare pentru furtunurile de alimentare și evacuare

## Suprafața de amplasare

Podeaua din beton este cea mai adecvată suprafață de amplasare. Aceasta este mult mai puțin predispusă la vibrații în timpul ciclului de centrifugare decât dușumelele de lemn sau suprafețele acoperite cu mochetă.

Vă rugăm să rețineți:

- Mașina trebuie să fie aliniată orizontal și poziționată stabil.
- Pentru a se evita vibrațiile din timpul centrifugării, mașina nu trebuie amplasată pe pardoseli moi.

Dacă amplasați mașina pe o dușumea de lemn:

- Amplasați mașina de spălat pe o bază din placaj (minimum 59 x 52 x 3 cm). Este indicat ca baza să acopere cât mai multe grinzi și să fie prinsă cu piroane de acestea, nu doar de șpicile podelei.

**Sfat:** Amplasați pe cât posibil într-un colț al încăperii. Aceasta este cea mai stabilă zonă a podelei.

⚠ Pericol de rănire ca urmare a mașinii neasigurate.

La amplasare, mașina de spălat trebuie asigurată împotriva căderii și răsturnării, pe un soclu existent la locul de instalare (soclu din beton sau zidit).

Asigurați mașina de spălat cu un etrier de fixare (etrier de fixare la podea MTS) (disponibil la reprezentanța sau Serviciul Clienți Miele).

## Transportarea mașinii de spălat la locul de amplasare

⚠ Pericol de rănire ca urmare a capacului nefixat.

Fixarea posterioară a capacului poate deveni friabilă ca urmare a unor cauze externe. Capacul se poate rupe atunci când este apucat.

Verificați poziția fixă a suportului capacului, înainte de a apuca de capac.

- Transportați mașina de spălat de picioarele frontale și de suportul posterior al capacului.

## Demontarea barelor de transport

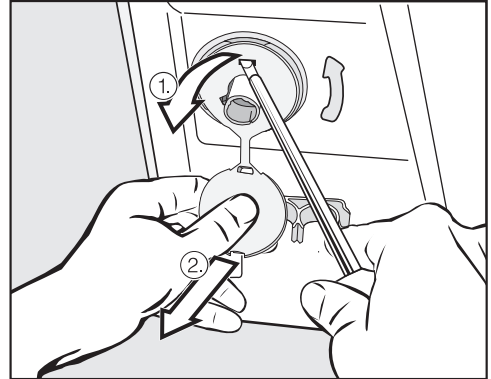

- Înlăturați dispozitivele anti-rotire din stânga și din dreapta.

1. Trageți de capacul atașat dispozitivului, apoi
2. folosiți o șurubelniță pentru a decupla clema superioară și inferioară de prindere.

## Amplasare și racordare

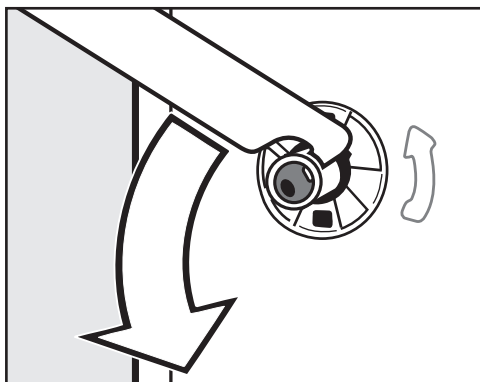

- Folosind cheia furnizată, rotiți bolțul de fixare din partea stângă la 90°, apoi



- Rotiți bolțul de fixare din partea dreaptă la 90°, apoi

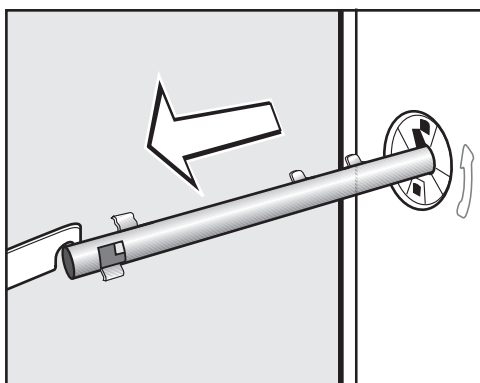

- scoateți bolțul de fixare.

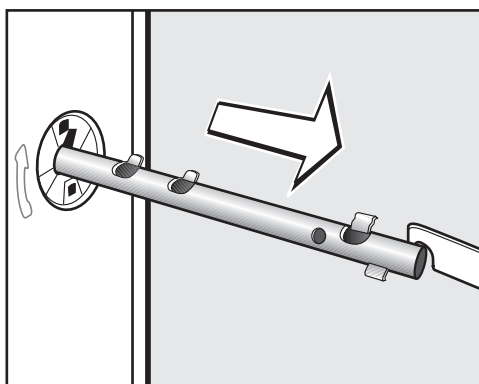

- scoateți bolțul de fixare.

⚠ Pericol de rănire ca urmare a marginilor ascuțite.

Pericol de rănire la introducerea mâinii în orificiile rămase neacoperite.

Acoperiți orificiile rămase în urma scoaterii șuruburilor de siguranță.

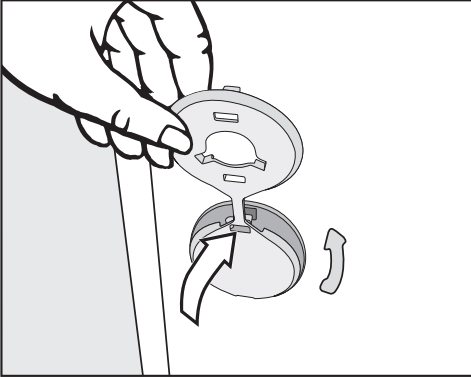

- Potrivii capacele peste orificii.

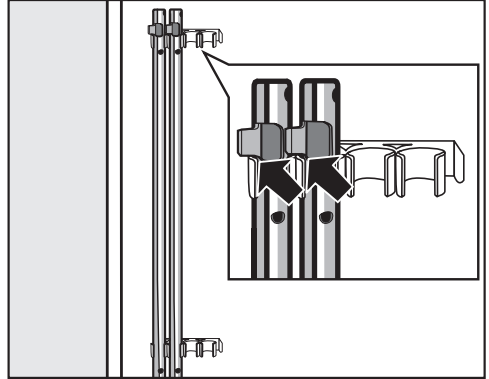

- Fixați barele de transport de peretele posterior al mașinii de spălat. Aveți grijă ca clema superioară de prindere să se situeze deasupra suportului.

⚠ Pagube ca urmare a transportării greșite.

La transportarea fără elemente de siguranță, mașina de spălat se poate deteriora.

Păstrați elementele de siguranță pentru transport. Înainte de a transporta mașina de spălat (de ex. când vă mutați într-o altă locuință), montați din nou barele de transport.

### Remontarea barelor de transport

Remontarea trebuie efectuată urmând pașii de mai sus în ordine inversă.

## Amplasare și racordare

### Aducerea la nivel a mașinii

Mașina trebuie să fie perfect orizontală și echilibrată pe toate cele patru picioare, pentru a funcționa corespunzător și în condiții de siguranță.

Amplasarea incorectă a mașinii poate duce la sporirea consumului de apă și energie electrică, precum și la deplasarea mașinii.

### Deșurubarea și reglarea picioarelor

Alinierea mașinii de spălat se face cu ajutorul celor patru picioare reglabile. Când mașina este livrată, toate cele patru picioare sunt complet înșurubate.

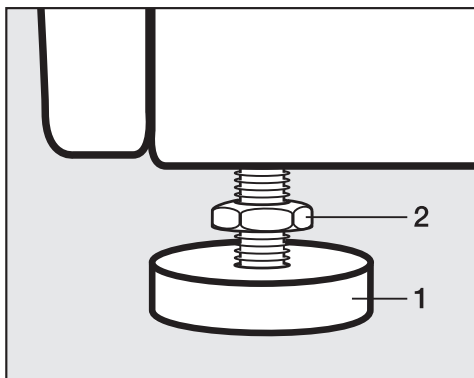

- Folosind cheia furnizată, rotiți contrapiulița 2 în sensul acelor de ceasornic. Apoi rotiți contrapiulița 2 împreună cu piciorul 1 pentru a-l deșuruba.

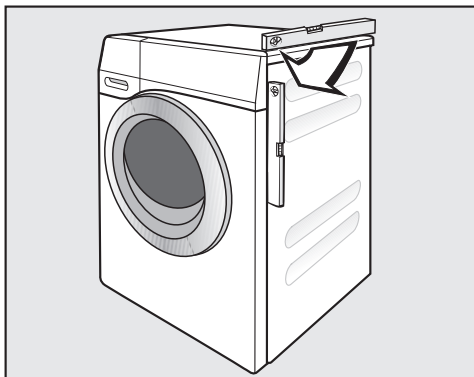

- Folosiți o nivelă cu bulă de aer pentru a verifica dacă mașina este orizontală.
- Imobilizați piciorul 1 cu un clește de instalator. Rotiți din nou contrapiulița 2 folosind cheia furnizată, până când se fixează bine de carcasă.

⚠ Pagube ca urmare a mașinii alinate greșit.

Dacă picioarele nu sunt fixate cu contrapiulițe, există pericolul ca mașina să se deplaseze din locul în care a fost instalată.

Rotiți strâns toate cele patru contrapiulițe ale picioarelor spre carcasă. Verificați acest lucru și la picioarele care nu necesită reglare.



### Încadrarea mașinii sub un blat continuu

⚠ Pericol de electrocutare ca urmare a cablurilor neacoperite

Atunci când capacul este demontat, componentele parcurse de curent electric pot fi atinse.

Nu demontați capacul mașinii de spălat.

Această mașină de spălat poate fi încadrată complet (cu capac) sub un blat continuu, dacă blatul continuu este poziționat la o înălțime suficientă.

### Supraetajarea uscătorului cu o mașină de spălat rufe

Pe mașina de spălat puteți instala un uscător de rufe Miele. Aveți nevoie de un kit de supraetajare\* (WTV).

Toate piesele marcate cu \* pot fi achiziționate de la reprezentanța Miele sau de la Serviciul de asistență tehnică.

### Vă rugăm să rețineți:

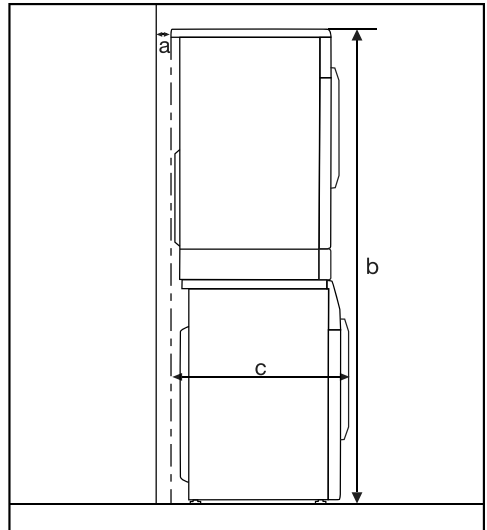

**a** = minimum 2 cm

**b** = kit de supraetajare simplu:

172 cm

kit de supraetajare cu sertar:

181 cm

**c** = 68 cm

# Amplasare și racordare

## Sistemul anti-inundație

Sistemul Miele de protecție împotriva producerii inundațiilor previne producerea daunelor cauzate de apa scursă din mașina de spălat.

Sistemul constă din următoarele componente principale:

- furtunul de alimentare
- unitatea electronică și protecția la scurgere și preaplin
- furtunul de evacuare

## Sistemul Waterproof (anti-inundație) (WPS)

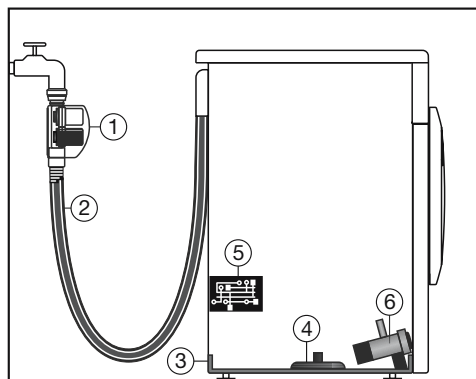

- ① Două ventile magnetice
- ② Furtun de alimentare cu perete dublu
- ③ Șanț colector
- ④ Plutitor
- ⑤ Unitate electronică
- ⑥ Pompă de evacuare

## Furtunul de alimentare

- În carcasa furtunului de alimentare cu apă se află două ventile magnetice (1), care blochează alimentarea cu apă direct la robinetul de apă. Datorită celor două ventile magnetice se obține o protecție dublă. Dacă un ventil magnetic se defectează, cel de-al doilea va opri alimentarea cu apă.

Datorită blocării alimentării cu apă direct la robinet, furtunul de alimentare stă sub presiune numai în timpul alimentării cu apă. În restul timpului, furtunul de alimentare nu se află sub presiune.

- Protecția împotriva fisurării ventilelor magnetice  
Ventilele magnetice sunt testate să reziste la presiuni între 7.000 kPa și 10.000 kPa.
- Furtunul de alimentare cu perete dublu (2) constă dintr-un furtun interior rezistent la presiune și un furtun exterior (manșon). Dacă se scurge apă din furtunul interior, aceasta este evacuată în șanțul colector (3) cu ajutorul furtunului exterior. Plutitorul (4) închide ventilele magnetice. Admisia de apă în mașină este oprită, iar apa din cuvă este evacuată prin pompă.

### Unitatea electronică ⑤ și protecția la scurgere și preaplin a mașinii

- Protecția la scurgere  
Apa scursă este colectată într-un șanț colector ③ de la baza mașinii. Un plutitor ④ închide ventilele magnetice ①. Admisia de apă în mașină este oprită, iar apa din cuvă este evacuată prin pompare.
- Protecția la preaplin  
Dacă apa din mașină depășește un anumit nivel, pompa de evacuare ⑥ intră în funcțiune și elimină excesul de apă.  
Dacă nivelul apei crește de mai multe ori necontrolat, pompa de evacuare ⑥ stă pornită permanent și mașina indică o eroare însoțită de un semnal sonor.

### Furtunul de evacuare

Furtunul de evacuare este protejat de un sistem de ventilație. Acesta împiedică golirea completă a mașinii de spălat.

## Amplasare și racordare

### Racordarea la alimentarea cu apă

 Pericol de electrocutare de la tensiunea de rețea.

În furtunul de alimentare cu apă se găsesc componente alimentate.

Nu montați niciodată furtunul de alimentare într-o zonă în care se pulverizează apă, de ex. în apropiere de căzi sau dușuri.



**Nu scufundați carcasa de pe furtunul de alimentare cu apă în lichide!**

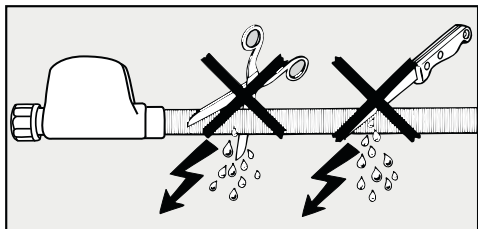

**Învelișul protector al furtunului nu trebuie deteriorat sau răsucit.**

Mașina trebuie conectată la o sursă de apă potabilă, fără a fi nevoie de montarea unei supape unisens, având în vedere faptul că mașina de spălat a fost proiectată pentru a corespunde normelor DIN.

Mașina este proiectată să funcționeze la o presiune a apei între 100 kPa și 1.000 kPa (1-10 bari). Dacă presiunea depășește 1.000 kPa, este esențial să montați un regulator de presiune.

Racordarea la rețeaua de apă trebuie realizată printr-un robinet cu filet de  $\frac{3}{4}$ ". Dacă nu există robinet în locația de instalare, racordarea mașinii la rețeaua de apă trebuie realizată de către un instalator calificat.

Punctul de racordare este supus presiunii rețelei de apă.

Deschideți încet robinetul și verificați să nu existe scurgeri. Ajustați poziția garniturii și a racordului, dacă este cazul.

Această mașină de spălat nu este proiectată pentru a fi racordată la o rețea de apă caldă.

Nu conectați mașina de spălat la racordul de apă caldă.

## Întreținere

Dacă trebuie să înlocuiți vreo componentă, folosiți doar componente adecvate sistemului **Miele Waterproof** (Anti-inundație).

 Pagube ca urmare a impurităților din apă.

Pentru protecția ventilelor magnetice, mașina de spălat este prevăzută cu un filtru în piulița carcasei de pe furtunul de alimentare cu apă.

Nu înlăturați acest filtru.

## Furtun de prelungire - accesoriu opțional

Puteți achiziționa un furtun de prelungire metalic, de 1,5 m lungime, de la reprezentanța sau Serviciul de asistență tehnică Miele, ca accesoriu opțional.

Acest furtun este testat să reziste la presiuni de până la 14.000 kPa și poate fi folosit ca extensie flexibilă pentru alimentarea cu apă.

# Amplasare și racordare

## Racordarea la sistemul de scurgere

Mașina efectuează evacuarea printr-o pompă de evacuare cu înălțime de pompare de 1 metru. Furtunul de evacuare nu trebuie să fie răsucit sau îndoit, întrucât acest lucru ar împiedica evacuarea apei.

Dacă este necesar, furtunul de evacuare poate fi prelungit până la o lungime de 5 m. Piesele necesare pot fi achiziționate de la reprezentanța sau Serviciul de asistență tehnică Miele.

Pentru o înălțime de pompare de peste 1 m (până la maxim 1,8 m) puteți achiziționa o pompă de evacuare specială de la reprezentanța sau Serviciul de asistență tehnică Miele.

La o înălțime de evacuare de 1,8 m, furtunul poate fi prelungit până la 2,5 m. Piesele necesare pot fi achiziționate de la reprezentanța sau Serviciul de asistență tehnică Miele.

### Racordarea furtunului de evacuare:

1. Fixarea de o chiuvetă sau vană:

Vă rugăm să rețineți:

- Fixați furtunul astfel încât să nu se poată deplasa!
- Dacă apa este evacuată într-o chiuvetă, asigurați-vă că apa se scurge liber, fără restricții și rapid. În caz contrar, există riscul ca apa să se reverse sau ca o parte din apa evacuată să fie reabsorbită în mașină.

2. Racordarea la o țevă de scurgere din plastic, prin intermediul unui manșon de cauciuc (nu este nevoie să folosiți un sifon).

3. Racordare la o scurgere în podea.

4. Racordare la ramificația scurgerii chiuvetei.

Vă rugăm să rețineți:

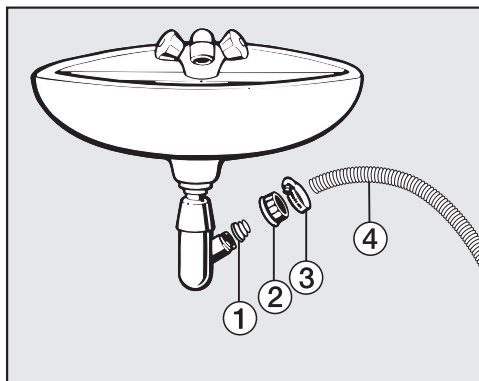

① Adaptor

② Piulița ramificației

③ Colier

④ Capătul furtunului

■ Fixați adaptorul ① folosind piulița ② în sifonul chiuvetei.

■ Atașați capătul furtunului ④ la adaptorul ①.

■ Folosiți o șurubelniță pentru a strânge colierul ③ aproape de piuliță.

## Conectare la rețeaua electrică

Mașina de spălat este livrată cu un cablu de alimentare și ștecăr, pregătită pentru conectarea la o priză cu contact de protecție.

 Pericol de incendiu ca urmare a supraîncălzirii.

Funcționarea mașinii conectate la prize multiple și prelungitoare poate duce la o suprasolicitare a cablurilor. Din motive de siguranță, nu folosiți prize multiple și prelungitoare.

Amplasați mașina de spălat în așa fel încât priza să fie accesibilă.

Instalația electrică trebuie să corespundă standardelor VDE 0100.

Un cablu de alimentare deteriorat poate fi înlocuit doar cu un cablu special, de același tip (disponibil la Serviciul Clienți Miele). Din motive de siguranță, înlocuirea cablului se va face doar de către un specialist calificat sau de către Serviciul Clienți Miele.

Datele de conectare la rețeaua electrică sunt trecute pe eticheta cu date tehnice a mașinii de spălat. Verificați ca datele de pe eticheta cu date tehnice să corespundă parametrilor instalației electrice din locația de instalare.

## Date tehnice

---

Înălțime	850 mm
Lățime	596 mm
Adâncime	636 mm
Adâncime cu ușa deschisă	1054 mm
Înălțime pentru încastrare	850 mm
Lățime pentru încastrare	600 mm
Greutate	aprox. 100 kg
Capacitate	9 kg rufe uscate
Tensiune	consultați eticheta cu date tehnice
Putere instalată	consultați eticheta cu date tehnice
Amperaj	consultați eticheta cu date tehnice
Date de consum	consultați capitolul Date de consum
Presiunea minimă a apei	100 kPa (1 bar)
Presiunea maximă a apei	1.000 kPa (10 bar)
Lungime furtun alimentare	1,60 m
Lungime furtun evacuare	1,50 m
Lungime cablu alimentare	2,00 m
Înălțime max. de evacuare prin pompare	1,00 m
Lungime max. de evacuare prin pompare	5,00 m
LED-uri	Clasa 1
Certificate de testare acordate	consultați eticheta cu date tehnice
Bandă de frecvență	2,412 GHz – 2,472 GHz
Putere maximă de emisie	< 100 mW



### **Declarație de conformitate**

Miele declară prin prezenta că această mașină de spălat corespunde Directivei 2014/53/UE.

Textul complet al declarației de conformitate UE este disponibil la una dintre următoarele adrese de internet:

- Produse, descărcare, pe [www.miele.ro](http://www.miele.ro)

# Date tehnice

## Fișa produsului pentru mașini de spălat rufe de uz casnic

conform Regulamentului Delegat (UE) nr. 1061/2010

<b>MIELE</b>	
<b>Denumire/identificator de model</b>	WCR 870 WPS
Capacitate nominală <sup>1</sup>	9,0 kg
Clasă de eficiență energetică	
A+++ (eficiență maximă) până la G (eficiență minimă)	A+++
Consum anual de energie (AE <sub>y</sub> ) <sup>2</sup>	130 kWh/an
Consum de energie pentru programul standard la 60°C pentru rufe din bumbac (încărcătură completă)	0,74 kWh
Consum de energie pentru programul standard la 60°C pentru rufe din bumbac (încărcătură parțială)	0,55 kWh
Consum de energie pentru programul standard la 40 °C pentru rufe din bumbac (încărcătură parțială)	0,35 kWh
Consum ponderat de putere în modul oprit (P <sub>o</sub> )	0,30 W
Consum ponderat de putere în modul inactiv (P <sub>i</sub> )	0,30 W
Consum anual ponderat de apă (AW <sub>y</sub> ) <sup>3</sup>	11.000 litri/an
Clasa de eficiență a stoarcerii prin centrifugare	
A (eficiență maximă) până la G (eficiență minimă)	A
Viteza maximă de centrifugare <sup>4</sup>	1.600 U/min
Grad de umiditate reziduală <sup>4</sup>	44 %
Program standard la care se referă informația de pe etichetă și din fișă <sup>5</sup>	Rufe bumbac 60/40 cu săgeată
Durata programului standard	
„Bumbac 60°C“ (încărcătură completă)	179 min
„Bumbac 60°C“ (încărcătură parțială)	179 min
„Bumbac 40°C“ (încărcătură parțială)	179 min
Durata modului inactiv (T <sub>i</sub> ) <sup>6</sup>	15 min
Emisii de zgomot transmis prin aer	
Spălare <sup>7</sup>	46 dB(A) re 1 pW
Centrifugare <sup>7</sup>	72 dB(A) re 1 pW
Aparat încastat	-
Acest produs nu eliberează ioni de argint în timpul ciclului de spălare.	

- Da, disponibil

<sup>1</sup> în kg de rufe din bumbac, pentru programul standard la 60 °C pentru rufe din bumbac, cu încărcătură completă, sau pentru programul la 40 °C pentru rufe din bumbac, cu încărcătură completă, folosindu-se cea mai scăzută dintre cele două valori

- 2 bazat pe 220 de cicluri standard de spălare pentru programe la 60 °C și 40 °C pentru rufe din bumbac, cu încărcătură completă și cu încărcătură parțială, și pe consumul în modurile cu consum redus de putere. Consumul real de energie depinde de condițiile de utilizare a aparatului.
- 3 bazat pe 220 de cicluri standard de spălare pentru programe la 60 °C și 40 °C pentru rufe din bumbac, cu încărcătură completă și cu încărcătură parțială. Consumul real de apă depinde de condițiile de utilizare a aparatului.
- 4 La programul standard la 60 °C pentru rufe din bumbac, cu încărcătură completă, sau la programul standard la 40 °C pentru rufe din bumbac, cu încărcătură parțială, folosindu-se cea mai scăzută dintre cele două valori, precum și gradul de umiditate reziduală atins la programul standard la 60 °C pentru rufe din bumbac, cu încărcătură completă, sau la programul standard la 40 °C pentru rufe din bumbac, cu încărcătură parțială, folosindu-se cea mai ridicată dintre cele două valori.
- 5 Aceste programe sunt adecvate pentru curățarea rufelor de bumbac cu un grad normal de murdărie și că sunt cele mai eficiente programe în ceea ce privește consumul combinat de energie și de apă
- 6 dacă mașina de spălat rufe de uz casnic este prevăzută cu un sistem de gestionare a puterii
- 7 pentru programul standard la 60 °C pentru rufe din bumbac, cu încărcătură completă

## Date de consum

		Încărcare	Date de consum			
			Energie în kWh	Apă în l	Durată	Umiditate reziduală
Bumbac	90 °C	9,0	2,60	65	2:29	50
	60 °C	9,0	1,45	65	2:29	50
	60 °C	4,5	1,10	52	2:19	50
	<60°C*	9,0	0,74	54	2:59	44
	<60°C*	4,5	0,55	49	2:59	44
	40 °C	9,0	1,03	75	2:39	46
	40 °C	4,5	0,70	52	2:29	46
	<40°C*	4,5	0,35	42	2:59	44
	20 °C	9,0	0,40	75	2:39	46
Întreținere ușoară	30 °C	4,0	0,34	52	1:59	30
Delicate	30 °C	3,0	0,20	40	1:09	–
Lână 	30 °C	2,0	0,23	35	0:39	–
Automatic plus	40 °C	6,0	0,60	59	1:59	–
QuickPowerWash	40 °C	5,0	0,75	45	0:59	–
Express 20 <sup>1)</sup>	40 °C	3,5	0,33	30	0:20	–
Cămăși <sup>2)</sup>	60 °C	2,0	0,66	40	1:31	–

1) Extraopțiunea *Quick* activată

2) Extraopțiunea *Pre-călcare* dezactivată

### Notă pentru testele de comparație

\*Program de testare conform EN 60456 și clasificare energetică conform Directivei 1061/2010

Datele de consum pot varia față de valorile nominale trecute în tabel, în funcție de presiunea, duritatea și temperatura apei la alimentare, temperatura camerei, tipul și cantitatea rufelor încărcate, fluctuații în furnizarea energiei electrice și extraopțiunile selectate.

Temperatura măsurată în timpul etapei de încălzire cu ajutorul unui senzor de temperatură în cuvă în timpul procesului *PowerWash 2.0* este mai ridicată decât temperatura efectivă a rufelor.

Temperatura măsurată acolo **nu** reflectă temperatura din rufe.

Datele de consum afișate prin intermediul funcției EcoFeedback pot diferi față de valorile de mai sus. Diferențele rezultă ca urmare a toleranțelor componentelor și împrejurărilor locale, ca de ex. oscilațiile de presiune în rețeaua de apă, tensiunea de rețea și oscilațiile de tensiune.

# Setări

Prin intermediul meniului Setări puteți modifica setările electronice ale mașinii de spălat, pentru ca aceasta să funcționeze conform diverselor cerințe.

Puteți modifica oricând setările.

## Accesarea setărilor

- Porniți mașina de spălat.
- Răsfoiți la a doua pagină a meniului principal.
- Atingeți butonul cu senzor Setări.

Afișajul comută în meniul Setări.

## Selectarea setărilor

Setările sunt grupate în mai multe domenii.

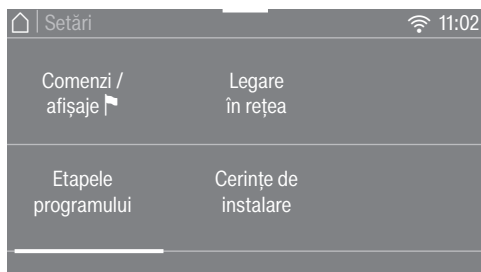

- Selectați zona dorită.
- Răsfoiți în lista de opțiuni până când setarea dorită este afișată.
- Atingeți butonul cu senzor pentru a procesa setarea.

## Modificarea setărilor

- Modificați valoarea afișată și confirmați cu OK.

sau

- Atingeți o opțiune pentru a o selecta.

O opțiune selectată va fi marcată cu portocaliu.

Opțiunea selectată este salvată. Afișajul trece în meniul setări sau în nivelul de meniu anterior.

## Terminarea setărilor

- Atingeți butonul cu senzor ↶.

Afișajul trece în nivelul de meniu anterior.

- Atingeți butonul cu senzor ↷.

Afișajul va trece în meniul principal.

## Comenzi / afișaje

### Limbă

Afișajul poate fi setat într-una dintre mai multe limbi.

Stegulețul  din dreptul cuvântului *Lim-bă* vă va ajuta să vă orientați dacă s-a setat o limbă pe care nu o cunoașteți.

Limba selectată va fi salvată în memorie.

### Consum

Puteți să citiți informațiile salvate cu privire la consumul de energie și apă și să introduceți prețul energiei.

### Selectare

- ultimul program  
Indicarea consumului ultimului program de spălare efectuat.
- Consum total  
Indicarea consumurilor adunate de energie și apă ale ultimelor programe.
- Setarea costurilor  
Prețul energiei și apei pot fi introduse.

## Cod PIN

Cu ajutorul codului PIN vă protejați mașina de spălat împotriva utilizării neautorizate.

### Selectare

- activați  
În cazul în care codul PIN este activat, când mașina de spălat este pornită din nou, pe afișaj vi se va cere să introduceți codul PIN pentru a putea opera mașina.  
Codul PIN setat din fabrică este 125.
- modificați  
Puteți să introduceți un cod PIN din trei cifre.

Fără codul PIN, mașina nu poate fi deblocată decât de Serviciul Clienți Miele.

Notați-vă noul cod PIN.

- dezactivați  
Mașina de spălat trebuie operată din nou fără introducerea codului PIN.  
Apare doar în cazul în care codul PIN a fost activat în prealabil.

# Setări

## Memory

După începerea unui program de spălare, mașina va memora ultimele setări selectate (program, temperaturi, viteză de centrifugare și extraopțiuni).

Când porniți din nou mașina, vi se vor afișa aceste setări salvate.

Opțiunea Memorie este dezactivată din fabricație.

## Oră curentă

După selectarea formatului orei poate fi setată ora.

### Format ceas

- format 24h (setare din fabricație)
- format 12 h

### setați

- Ora curentă poate fi setată.

## Volum sonor

### Semnal sonor final

Intensitatea semnalului pentru terminarea programului poate fi modificată.

Setarea se face în 7 trepte și poate fi și oprită.

### Tonul butoanelor

Intensitatea semnalului sonor care se aude la atingerea butoanelor cu senzori poate fi modificată.

Setarea se face în 7 trepte și poate fi și oprită.

## Luminozitate afișaj

Luminozitatea afișajului poate fi modificată.

Setarea se face în 7 trepte.

## Unitate de temperatură

Datele privind temperatura pot fi exprimate în °C/Celsius sau în °F/Fahrenheit.

Din fabricație este activată opțiunea °C/Celsius.

## Status oprit „Afișaje“

Pentru economie de energie, iluminatul afișajului și al butoanelor cu senzori este oprit. Butonul cu senzor *Start/Stop* clipește lent.

## Selectare

- oprit  
Iluminatul rămâne pornit.
- pornit  
Iluminatul este oprit după 10 minute.
- pornit, nu la progr curent (setare din fabricație)  
Iluminatul rămâne pornit în timpul programului. Iluminatul se stinge la 10 minute după terminarea programului.



## Etapele programului

### TwinDos

Puteți să stabiliți detergentul folosit și cantitatea dozată, și să verificați gradul de umplere a cartușului de detergent al UltraPhase 1 și UltraPhase 2.

#### Selecția detergentului

Dacă doriți să dozați alți agenți decât UltraPhase 1 și 2 prin funcția TwinDos, aveți nevoie de recipientele goale TwinDos (accesorii opționale).

Folosirea UltraPhase 1 și 2 este posibilă doar în parchet. De aceea la selectarea unui alt agent, setarea pentru celălalt compartiment este ștersă automat.

Pot fi folosiți următorii agenți:

- Miele UltraPhase 1
- Miele UltraPhase 2
- Detergent universal
- Detergent rufe colorate
- Detergent delicate
- Detergent delicate/lână
- Balsam de rufe

Țineți cont de instrucțiunile de dozare ale producătorului de pe ambalajul detergentului.

Trebuie indicată cantitatea de dozare corespunzătoare pentru agentul selectat. Afișajul vă conduce prin setări.

**Sfat:** Dacă selectați opțiunea Agent lipsă este scos din funcțiune compartimentul corespunzător pentru funcția TwinDos.

#### Modificați dozajul

Valorile setate pentru cantitatea dozată din compartimentele ① și ② pot fi verificate și corectate.

### Murdărire

Puteți să stabiliți ce grad de murdărire este presetat.

Există următoarele grade de murdărire:

- ușor murdar
- normal
- foarte murdar

Setarea din fabricație este: normal

### Nivel Apă plus

La activarea extraopțiunii Apă plus puteți crește nivelul apei în patru trepte.

#### Trepte

- normal (setare din fabricație)
- plus ô
- plus ôô
- plus ôôô

# Setări

## Nivel max. apă clătire

Nivelul apei la clătire poate fi setat la valoarea maximă.

Această funcție este importantă pentru persoanele alergice, pentru a obține un rezultat foarte bun de clătire. Consumul de apă crește.

Nivelul maxim de apă de clătire este dezactivat din fabricație.

## Timp de înmuiere

Puteți să setați timpul de înmuiere între 30 de minute și 6 ore.

Puteți să setați timpul în pași de câte 30 de minute. La selectarea extraopțiunii *Înmuiere*, se efectuează timpul selectat.

Din fabricație este setat un timp de 0:30 ore.

## Prespălare prelung. BBC

Dacă aveți cerințe speciale de la etapa de prespălare în programul *Bumbac*, puteți prelungi durata de bază a acesteia de 25 de minute.

- normal (setare din fabricație)  
Timpul de prespălare este de 25 de minute.
- + 6 min  
Timpul de prespălare este de 31 de minute.
- + 9 min  
Timpul de prespălare este de 34 de minute.
- + 12 min  
Timpul de prespălare este de 37 de minute.

## Acțiune blândă

Dacă este activată funcția Acțiune blândă, se reduce mișcarea cuvei. Astfel, articolele textile ușor murdare pot fi spălate mai blând.

Funcția Acțiune blândă poate fi activată pentru programele *Bumbac* și *Întreținere ușoară*.

Funcția Acțiune blândă este dezactivată din fabricație.

## Anti-șifonare

Funcția Anti-șifonare reduce șifonarea rufelor după încheierea programului.

La sfârșitul programului, tamburul continuă să se rotească timp de maxim 30 de minute. Ușa mașinii de spălat poate fi deblocată și deschisă oricând prin atingerea butonului cu senzor *Start/Stop*.

Funcția Anti-șifonare este activată din fabricație.

## Legare în rețea

### Miele@home

Gestionați conexiunea mașinii de spălat la rețeaua WiFi de la domiciliul dvs.

Următoarele elemente pot să apară în submeniu:

#### Configurați

Acest mesaj apare doar dacă mașina de spălat nu este conectată încă la o rețea WiFi.

Procesul de configurare este descris în capitoul „Prima punere în funcțiune“.

#### Activați

(vizibil dacă Miele@home este dezactivat)

Funcția WiFi este activată din nou.

#### Dezactivați

(vizibil dacă Miele@home este activat)

Miele@home rămâne configurat, funcția WiFi este dezactivată.

#### Status conexiune

(vizibil dacă Miele@home este activat)

Sunt afișate următoarele valori:

- calitatea semnalului WiFi
- numele rețelei
- adresa IP

#### Reconfigurați

(vizibil dacă este configurat)

Resetați conexiunea WiFi (rețea) pentru a efectua o reconfigurare.

#### Resetați

(vizibil dacă este configurat)

- WiFi este dezactivat.
- Conexiunea WiFi este resetată la setările din fabricație.

Miele@home nu mai este configurat. Pentru a folosi din nou Miele@home trebuie realizată din nou conexiunea.

# Setări

## SmartGrid

Setarea SmartGrid este vizibilă numai dacă setarea Miele@home este configurată și activată.

Cu această funcție puteți să porniți mașina automat la orele la care tarifele la energie sunt cele mai mici.

Dacă ați activat SmartGrid, butonul cu senzor *Timer* are o nouă funcție. Cu ajutorul butonului cu senzor „Timer“ setați *SmartStart*. Mașina va fi pornită în intervalul de timp indicat de dvs., prin intermediul unui semnal transmis de furnizorul de energie.

Dacă furnizorul de energie nu transmite niciun semnal până la timpul de pornire maxim setat, mașina de spălat pornește automat (consultați capitolul „Start întârziat“).

Opțiunea SmartGrid este dezactivată din fabricație.

## Comandă la distanță

Setarea Comandă la distanță este vizibilă numai dacă setarea Miele@home este configurată și activată.

Dacă ați instalat aplicația Miele@mobile pe dispozitivul mobil, puteți să apelați starea mașinii de oriunde vă aflați, să porniți mașina de la distanță și să o controlați de la distanță prin programul *MobileControl*.

Puteți să dezactivați setarea Comandă la distanță dacă nu doriți să operați mașina de spălat de la dispozitivul dvs. mobil.

Oprirea programului se poate realiza prin aplicație, chiar dacă Comandă la distanță nu este activată.

De la butonul cu senzor „Start întârziat“ setați o perioadă până la care doriți să porniți mașina și porniți funcția Start întârziat (consultați capitolul „Start întârziat/SmartStart“).

Mașina poate fi pornită în intervalul de timp indicat, prin intermediul unui semnal transmis de dvs.

Dacă nu este transmis niciun semnal până la timpul de pornire maxim setat, mașina de spălat pornește automat.

Comanda de la distanță este activată din fabricație.

## RemoteUpdate

Prin RemoteUpdate poate fi actualizat software-ul mașinii dvs. de spălat.

Opțiunea RemoteUpdate este dezactivată din fabricație.

Dacă nu instalați un RemoteUpdate, puteți să folosiți în continuare mașina de spălat în mod obișnuit. Miele vă recomandă totuși să instalați RemoteUpdates.

## Activare

Elementul de meniu RemoteUpdate este afișat și poate fi selectat numai dacă mașina dvs. de spălat este conectată la rețeaua WiFi (consultați capitolul „Setări“, secțiunea „Miele@home“).

Funcția RemoteUpdate de la Miele poate fi folosită numai dacă mașina de spălat este conectată la o rețea WiFi iar dvs. aveți un cont în aplicația Miele@mobile. Mașina de spălat trebuie să fie înregistrată acolo.

Condițiile de utilizare sunt disponibile în aplicația Miele@mobile.

Unele actualizări de software pot fi efectuate numai de Serviciul Clienți Miele.

## Efectuarea RemoteUpdates

Când este disponibil un RemoteUpdate pentru mașina dvs. de spălat, acesta este afișat automat.

Puteți să selectați dacă doriți să porniți RemoteUpdate imediat sau mai târziu. Dacă „porniți mai târziu“, veți fi întrebat din nou după ce reporniți mașina de spălat.

RemoteUpdate poate să dureze câteva minute.

La RemoteUpdate trebuie să țineți cont de următoarele:

- Dacă nu primiți niciun mesaj, înseamnă că nu e disponibil niciun RemoteUpdate.
- Un RemoteUpdate nu poate fi resetat.
- Nu opriți mașina în timpul RemoteUpdate. În caz contrar RemoteUpdate va fi întrerupt și nu va fi instalat.

# Setări

---

## Condiții de instalare

### Presiune joasă apă

La o presiune a apei sub 100 kPa (1 bar) mașina de spălat oprește programul la mesajul de eroare.

Dacă nu poate fi majorată presiunea apei din clădire, activarea funcției previne oprirea programului.

Funcția Presiune scăzută a apei este dezactivată din fabricație.

### Răcire soluție spălare

La finalul spălării principale se alimentează o cantitate suplimentară de apă în tambur, pentru răcirea soluției de apă cu detergent.

Răcirea soluției de apă cu detergent are loc când selectați programul Bumbac, la temperaturi de peste 70 °C.

Răcirea soluției de apă cu detergent trebuie activată:

- pentru a preveni riscul de opărire, dacă furtunul de evacuare este fixat de marginea chiuvetei sau a căzii.
- în cazul în care țevile de scurgere din clădire nu corespund standardului DIN 1986.

Răcirea soluției de apă cu detergent este dezactivată din fabricație.

## Reducerea temperaturii

La altitudini mari se reduce punctul de fierbere al apei. La altitudini de peste 2000 m Miele recomandă activarea funcției de reducere a temperaturii pentru a preveni „fierberea apei“. Temperatura maximă este redusă la 80 °C chiar dacă a fost selectată o temperatură mai ridicată.

Funcția de reducere a temperaturii este dezactivată din fabricație.

Pentru această mașină de spălat sunt disponibili detergenți, agenți de îngrijire a materialelor textile, aditivi și agenți pentru îngrijirea mașinii. Toate produsele sunt concepute pentru a fi compatibile cu mașinile de spălat Miele.

Acestea, cât și multe alte produse interesante, pot fi comandate prin Internet accesând [shop.miele.ro](http://shop.miele.ro). Puteți contacta și Serviciul de asistență tehnică Miele precum și reprezentanța dvs. Miele.

### Detergent

#### UltraPhase 1

- Detergent lichid universal
- pentru rufe albe și colorate
- nu este necesară reumplerea, întrucât produsul este livrat în cartușe destinate folosirii cu TwinDos
- utilizabil doar împreună cu UltraPhase 2

#### UltraPhase 2

- Intensificator de curățare universal
- pentru rufe albe și colorate
- nu este necesară reumplerea, întrucât produsul este livrat în cartușe destinate folosirii cu TwinDos
- utilizabil doar împreună cu UltraPhase 1

#### UltraWhite

- detergent pudră
- pentru rufe albe și de culori deschise, precum și pentru articole din bumbac foarte murdare
- îndepărtare eficientă a petelor chiar și la temperaturi mici

#### UltraColor

- detergent lichid pentru rufe colorate
- pentru articole textile colorate și negre
- protejează culorile strălucitoare împotriva decolorării
- îndepărtare eficientă a petelor chiar și la temperaturi mici

#### Detergent pentru articole din lână și delicate

- detergent lichid pentru articole din lână și delicate
- recomandat în special pentru articolele textile din lână și mătase
- curăță chiar și la temperaturi de 20°C și menține forma și culoarea rufelor dumneavoastră delicate

## Accesorii opționale

---

### Detergent special

Detergentul special este disponibil sub formă de capsule  pentru o dozare individuală comodă sau într-o sticlă practică de dozare.

### Outdoor

- detergent lichid pentru articole de tip Outdoor și funcționale
- curăță și îngrijește protejând culorile
- protejează și îngrijește țesăturile tip membrană cu ajutorul lanolinei

### Sport

- detergent lichid pentru îmbrăcămintea sport și din fleece (polar)
- neutralizează mirosurile neplăcute
- menține forma stabilă a articolelor textile

### Puf

- detergent lichid pentru perne, saci de dormit și articole de îmbrăcămintă cu puf
- menține elasticitatea pufului și a penelor
- menține respirabilitatea articolelor de îmbrăcămintă cu puf
- împiedică formarea unor gheme de puf

### WoolCare

- detergent lichid pentru lână și articole delicate
- conține un complex special de îngrijire pe bază de proteine din grâu

– împiedică împâslirea

– protejează culorile

– disponibil doar sub formă de capsule 

### SilkCare

– detergent lichid pentru mătase

– conține un complex special de îngrijire pe bază de proteine din mătase

– protejează culorile

– disponibil doar sub formă de capsule 

### Agent de îngrijire a materialelor textile

Agentul de îngrijire a materialelor textile este disponibil sub formă de capsule  pentru o dozare individuală comodă sau într-o sticlă practică de dozare.

### Agent de impermeabilizare

– pentru impermeabilizarea textilelor din microfibre, ca de ex. hainele de ploaie

– menține respirabilitatea articolelor textile

### Balsam

– parfum proaspăt, natural

– pentru rufe moi



### Aditiv

#### Booster

- pentru îndepărtarea petelor
- pentru articole textile colorate și albe
- disponibil sub formă de capsulă  pentru o dozare individuală comodă

### Îngrijirea mașinii

#### TwinDosCare

- Pentru clătirea conductelor de dozare TwinDos
- Se folosește înaintea unei pauze mai lungi de utilizare (minimum 2 luni)
- Se folosește înainte de schimbarea produsului

#### Detergent

- curățare temeinică și eficientă a mașinii de spălat
- îndepărtează grăsimile, bacteriile și mirosurile pe care le degajă acestea
- se va folosi de 1-3 ori pe an

#### Agent anti-calcar

- înlătură depunerile masive de calcar
- acțiune blândă și protectoare datorită acidului citric natural

#### Tablete de dedurizare a apei

- Dozare redusă de detergent în caz de apă dură
- Mai puține resturi de detergent în textile
- Mai puține substanțe chimice în apa evacuată datorită cantității reduse de detergent dozat





România  
SC Miele Appliances SRL  
Piața Presei Libere, nr. 3-5,  
București  
Clădirea City Gate, Turnul sudic, parter  
Telefon 021 352 07 77 / 78 / 79  
Fax 021 352 07 76  
E-mail [mieleinfo@ro.miele.com](mailto:mieleinfo@ro.miele.com)

Miele & Cie. KG  
Carl-Miele-Straße 29  
33332 Gütersloh  
Germania

WCR 870 WPS

ro-RO

M.-Nr. 11 005 440 / 00