

▶ LFR71844BE

RO Manual de utilizare  
Mașină de spălat rufe

# USER MANUAL



**AEG**

## CUPRINS

1. INFORMAȚII PRIVIND SIGURANȚA.....	3
2. INSTRUCȚIUNI DE SIGURANȚĂ.....	5
3. DESCRIEREA PRODUSULUI.....	7
4. DATE TEHNICE.....	8
5. INSTALAREA.....	8
6. ACCESORIILE.....	13
7. PANOUL DE COMANDĂ.....	13
8. DISCUL SELECTOR ȘI BUTOANELE.....	15
9. PROGRAME.....	18
10. SETĂRI.....	23
11. ÎNAINTE DE PRIMA UTILIZARE.....	24
12. UTILIZAREA ZILNICĂ.....	24
13. INFORMAȚII ȘI SFATURI.....	29
14. ÎNGRIJIREA ȘI CURĂȚAREA.....	31
15. DEPANARE.....	36
16. VALORI DE CONSUM.....	39
17. GHID RAPID.....	41
18. INFORMAȚII PRIVIND MEDIUL.....	43

## PENTRU REZULTATE PERFECTE

Vă mulțumim pentru că ați ales acest produs AEG. Am creat acest produs pentru a oferi performanțe impecabile pentru mulți ani de acum înainte, cu tehnologii inovatoare care vă fac viața mai simplă - funcții pe care s-ar putea să nu le găsiți la aparatele obișnuite. Vă rugăm să alocați câteva minute și să citiți manualul pentru a reține aspectele importante.

Vizitați site-ul nostru pentru:



A găsi sfaturi privind utilizarea, broșuri, informații pentru depanare, service și reparații:

[www.aeg.com/support](http://www.aeg.com/support)



A vă înregistra produsul pentru a beneficia de servicii mai bune:

[www.registreaeg.com](http://www.registreaeg.com)



A cumpăra accesorii, consumabile și piese de schimb originale pentru aparatul dvs.:

[www.aeg.com/shop](http://www.aeg.com/shop)

## ASISTENȚĂ PENTRU CLIEȚI ȘI SERVICE

Utilizați întotdeauna piese de schimb originale.

Atunci când contactați Centrul nostru de service autorizat, asigurați-vă că aveți la dispoziție următoarele informații: Model, PNC, Număr de serie.

Informațiile pot fi găsite pe plăcuța cu date tehnice.

 Avertisment / Atenție - Informații privind siguranța

 Informații și sfaturi generale

 Informații privind mediul înconjurător

Ne rezervăm dreptul asupra efectuării de modificări.

# 1. ⚠️ INFORMAȚII PRIVIND SIGURANȚA



Înainte de a începe instalarea și de a utiliza acest aparat, citiți cu atenție instrucțiunile furnizate. Producătorul nu este responsabil pentru eventuale vătămări sau pagube rezultate din instalarea sau utilizarea incorectă. Păstrați permanent instrucțiunile într-un loc sigur și accesibil pentru consultare ulterioară.

## 1.1 Siguranța copiilor și a persoanelor vulnerabile

- Acest aparat poate fi utilizat de copiii cu vârsta mai mare de 8 ani, de persoanele cu capacități fizice, senzoriale sau mentale reduse sau de persoanele neexperimentate doar sub supraveghere sau după o scurtă instruire care să le ofere informațiile necesare despre utilizarea în siguranță a aparatului și care să le permită să înțeleagă pericolele la care se expun.
- Copiii cu vârsta între 3 și 8 ani și persoanele cu dizabilități profunde și complexe nu trebuie lăsate să se apropie de aparat dacă nu sunt supravegheate permanent.
- Copiii cu vârsta mai mică de 3 ani nu trebuie lăsați să se apropie de aparat dacă nu sunt supravegheați permanent.
- Copiii trebuie supravegheați pentru a vă asigura că nu se joacă cu aparatul.
- Nu lăsați ambalajele la îndemâna copiilor și aruncați-le conform reglementărilor.
- Nu lăsați detergenții la îndemâna copiilor.
- Nu lăsați copiii și animalele să se apropie de aparat atunci când ușa este deschisă.
- Dacă aparatul are un dispozitiv de siguranță pentru copii, acesta trebuie activat.
- Copiii nu vor realiza operațiunile de curățare sau de întreținere care revin utilizatorului aparatului fără a fi supravegheați.

## 1.2 Informații generale privind siguranța

- Acest aparat este destinat doar pentru spălarea rufelor de tip casnic, care pot fi spălate în mașina de spălat.
- Acest aparat este proiectat pentru uz casnic individual într-un mediu interior.
- Acest aparat electrocasnic poate fi utilizat în birouri, camere de oaspeți, camere de oaspeți cu paturi și mic dejun, case de oaspeți în cadrul fermelor și alte spații de cazare similare, în care această utilizare nu depășește (media) nivelurile de utilizare domestică.
- Nu modificați specificațiile acestui aparat.
- Încărcătura maximă a aparatului este 8 kg. Nu depășiți sarcina maximă a fiecărui program (consultați capitolul „Programe”).
- Presiunea de alimentare cu apă din punctul de racord la rețeaua de apă trebuie să fie între 0,5 bar (0,05 MPa) și 10 bar (1.0 MPa).
- Fanta de aerisire din bază nu trebuie să fie blocate de mocheta, covor sau orice alt material folosit la acoperirea pardoselii.
- Aparatul trebuie conectat la rețeaua de apă folosind noile seturi de furtunuri furnizate sau alte noi seturi de furtunuri furnizate de Centrul de service autorizat.
- Seturile vechi de furtunuri nu trebuie refolosite.
- În cazul în care cablul de alimentare este deteriorat, acesta trebuie înlocuit de producător, de centrul de service autorizat al acestuia sau de persoane cu o calificare similară pentru a se evita electrocutarea.
- Înainte de a efectua orice operațiune de întreținere, opriți aparatul și scoateți ștecherul din priză.
- Nu folosiți apă pulverizată cu presiune ridicată sau abur pentru curățarea aparatului.
- Curățați aparatul cu o lavetă umedă. Utilizați numai detergenți neutri. Nu folosiți niciun produs abraziv, burete abraziv, solvent sau obiect metalic.
- Dacă un uscător cu tambur rotativ este pus peste mașina de spălat rufe, asigurați-vă că folosiți setul

corect de suprapunere aprobat de AEG (aflați mai multe detalii în capitolul „Accesorii - Set de suprapunere”).

## 2. INSTRUCȚIUNI DE SIGURANȚĂ

### 2.1 Instalarea



Instalarea trebuie să respecte reglementările naționale corespunzătoare.

- Scoateți toate ambalajele și buloanele de transport, inclusiv bucșa din cauciuc cu distanțator din plastic.
- Păstrați șuruburile de transport într-un loc sigur. Dacă aparatul va fi mutat pe viitor, acestea trebuie fixate din nou pentru a bloca tamburul și pentru a-l proteja de deteriorare.
- Aveți întotdeauna grijă când mutați aparatul deoarece acesta este greu. Folosiți întotdeauna mănuși de protecție și încălțăminte închisă.
- Urmați instrucțiunile de instalare furnizate împreună cu aparatul.
- Dacă aparatul este deteriorat, nu îl instalați sau utilizați.
- Nu instalați sau utilizați aparatul în locuri în care temperatura poate fi sub 0°C sau direct expus intemperiei.
- Suprafața podelei pe care aparatul va fi instalat trebuie să fie plată, stabilă, rezistentă la căldură și curată.
- Asigurați circulația aerului între aparat și podea.
- Atunci când aparatul se află în poziția sa permanentă, verificați dacă este adus la nivel cu ajutorul unei nivele cu bulă de aer. Dacă nu este, reglați picioarele acestuia.
- Nu instalați aparatul direct deasupra scurgerii din pardoseală.
- Nu pulverizați apă pe aparat și nu îl expuneți la umiditate excesivă.
- Nu instalați aparatul în locuri care nu permit deschiderea completă a ușii acestuia.
- Nu așezați niciun recipient închis pentru colectarea posibilelor scurgeri de apă de sub aparat. Contactați Centrul de service autorizat pentru a afla ce accesorii pot fi utilizate.

### 2.2 Conexiunea la rețeaua electrică



#### AVERTISMENT!

Pericol de incendiu și electrocutare.

- AVERTISMENT: Acest aparat este proiectat pentru a fi instalat / conectat la o împământare din clădire.
- Utilizați întotdeauna o priză cu protecție (împământare) contra electrocutării, montată corect.
- Asigurați-vă că parametrii de pe plăcuța cu date tehnice sunt compatibili cu valorile nominale ale sursei de alimentare.
- Nu folosiți prize multiple și cabluri prelungitoare.
- Procedați cu atenție pentru a nu deteriora ștecherul și cablul de alimentare electrică. Dacă este necesară înlocuirea cablului de alimentare, acesta trebuie înlocuit numai de către Centrul de service autorizat.
- Introduceți ștecherul în priză numai după încheierea procedurii de instalare. Asigurați accesul la priză după instalare.
- Nu atingeți cablul de alimentare sau ștecherul cu mâinile ude.
- Nu trageți de cablul de alimentare pentru a scoate din priză aparatul. Trageți întotdeauna de ștecher.

### 2.3 Racordarea la apă

- Apa de alimentare nu trebuie să depășească 25°C.
- Nu deteriorați furtunurile de apă.
- Înainte de conectarea la țevi noi, țevi care nu au fost folosite mult timp, la care s-au făcut lucrări de reparație sau au fost montate noi dispozitive (apometre, etc.), lăsați să curgă apa până când aceasta devine curată și limpede.

- Asigurați-vă că nu sunt pierderi vizibile de apă în timpul și după prima utilizare a aparatului.
- Nu folosiți un furtun prelungitor dacă furtunurile de alimentare sunt prea scurte. Adresați-vă Centrului de service autorizat pentru înlocuirea furtunului de alimentare.
- Când despachetați aparatul, este posibil să vedeți cum curge apă din furtunul de evacuare. Aceasta se datorează testării aparatului cu apă în fabrică.
- Puteți prelungi furtunul de evacuare până la maxim 400 cm. Contactați Centrul de service autorizat pentru alt furtun de evacuare și prelungitorul.
- Asigurați accesul la robinet după instalare.

## 2.4 Modul de utilizare



### AVERTISMENT!

Pericol de rănire, electrocutare, incendiu, arsuri sau de deteriorare a aparatului.

- Respectați instrucțiunile de siguranță de pe ambalajul detergentului.
- Produsele inflamabile sau obiectele umezite cu produse inflamabile nu trebuie introduse în aparat, nici puse alături sau deasupra acestuia.
- Nu spălați țesăturile care sunt foarte murdare cu ulei, grăsime sau alte substanțe pline de grăsime. Se pot deteriora piesele din cauciuc ale mașinii de spălat rufe. Prespălați manual astfel de țesături înainte de a le încărca în mașina de spălat rufe.
- Nu atingeți ușa de sticlă în timpul funcționării unui program. Sticla poate fi fierbinte.
- Asigurați-vă că îndepărtați toate obiectele metalice din rufe.

## 2.5 Serviciul de asistență tehnică

- Pentru a repara aparatul contactați Centrul de service autorizat. Utilizați doar piese de schimb originale.
- Rețineți că reparațiile făcute în regie proprie sau care nu sunt făcute de

profesioniști pot afecta siguranța și pot anula garanția.

- Următoarele piese de schimb sunt disponibile timp de 10 ani după încetarea producției modelului: motor și periile motorului, transmisia dintre motor și tambur, pompe, amortizoare și arcuri, tamburul de spălare, tridentul tamburului și angrenajele cu bilă corespunzătoare, radiatoare și elemente de încălzire, inclusiv pompe de căldură, conduce și echipamentul corespunzător, inclusiv furtunuri, supape, filtre și opritoare de apă, plăci cu circuite imprimate, afișaje electronice, comutatoare de presiune, termostate și senzori, software și firmware, inclusiv software de resetare, ușa, balamaua și garniturile ușii, alte garnituri, sistemul de închidere a ușii, accesorii de plastic, cum ar fi dozatoarele de detergent. Rețineți că unele piese de schimb sunt disponibile doar la reparatorii profesioniști și nu toate piesele de schimb sunt relevante pentru toate modelele.
- Referitor la becul (becurile) din acest produs și becurile de schimb vândute separat: Aceste becuri sunt concepute pentru a suporta situațiile fizice extreme din aparatele electrocasnice, cum ar fi cele de temperatură, vibrație, umiditate sau au rolul de a semnaliza informații privitoare la starea operațională a aparatului. Acestea nu sunt destinate utilizării în alte aplicații și nu sunt adecvate pentru iluminarea camerelor din locuință.

## 2.6 Aruncarea la gunoi



### AVERTISMENT!

Pericol de vătămare sau sufocare.

- Deconectați aparatul de la sursa de alimentare electrică și cea de apă.
- Tăiați cablul de alimentare electrică chiar de lângă aparat și aruncați-l.
- Scoateți încuietoarea ușii pentru a nu permite copiilor sau animalelor de companie să rămână blocați în tambur.

- Aruncați aparatul în conformitate cu cerințele locale privind eliminarea

Deșeurilor de echipamente electrice și electronice (WEEE).

## 3. DESCRIEREA PRODUSULUI

### 3.1 Funcții speciale

Noua dvs. mașină de spălat rufe îndeplinește toate cerințele moderne pentru tratarea eficientă a rufelor cu un consum redus de apă, energie și detergent și asigură o îngrijire corespunzătoare a țesăturilor.

- Tehnologia **ProSense** detectează cantitatea de rufe stabilind durata programului în 30 de secunde. Programul de spălare este adaptat la încărcătura de rufe și tipul țesăturii fără a consuma mai mult timp, energie și apă decât este necesar.
- Aburul este o modalitate rapidă și ușoară de a îmbălsăvi hainele. Programele delicate cu abur elimină mirosurile și reduc șifonarea țesăturilor uscate, care necesită astfel doar o călcare ușoară.

Opțiunea **Abur plus termină** fiecare ciclu cu abur delicat care relaxează fibrele și reduce șifonarea țesăturii. Călcarea se va face mai ușor!

- **AEG Steam Fragrance**, mulțumită programelor cu abur oferă soluția perfectă pentru îmbălsăvirea chiar și a celor mai delicate articole fără a le spăla. Folosiți parfumul delicat dezvoltat exclusiv de **AEG** pentru a adăuga o senzație plăcută de articol „proaspăt spălat” la acțiunile de îndepărtare a mirosurilor și a cutelor.

### 3.2 Set placă de fixare

Dacă instalați aparatul pe o plintă, care nu este un accesoriu furnizate de AEG, fixați-l cu plăci de fixare.

Citiți cu atenție instrucțiunile furnizate împreună cu accesoriul.

### 3.3 Prezentare generală a aparatului

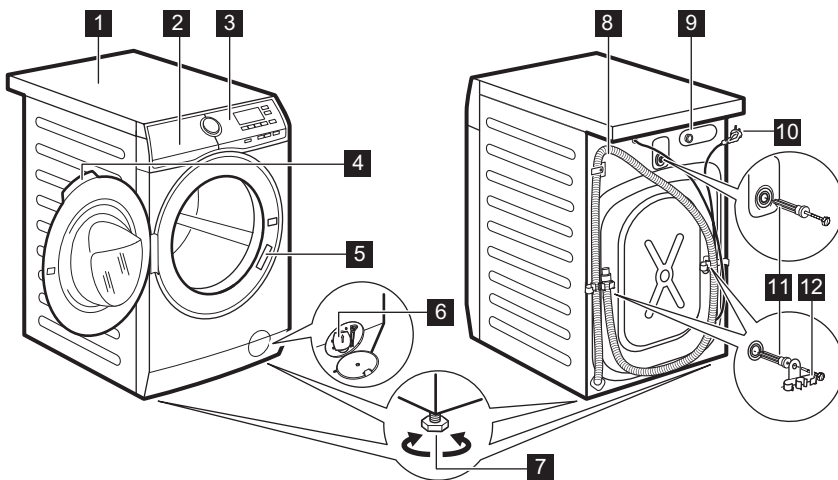

- 1 Suprafață de lucru
- 2 Dozator pentru detergent
- 3 Panou de comandă

- 4 Mâner ușă
- 5 Plăcuță cu date tehnice
- 6 Filtru de la pompa de evacuare

- 7** Picioare pentru aducerea la nivel a aparatului
- 8** Furtun de evacuare
- 9** Racord pentru furtunul de alimentare
- 10** Cablu de alimentare
- 11** Șuruburi pentru transport
- 12** Suport pentru furtun

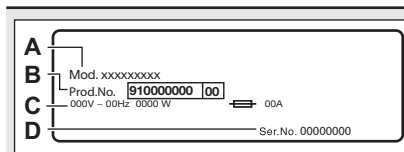

**Plăcuța cu date tehnice** precizează numele modelului (**A**), numărul produsului (**B**), tensiunea electrică nominală (**C**) și numărul de serie (**D**).

## 4. DATE TEHNICE

Dimensiuni	Lățime/ Înălțime/ Adâncime totală	59,6 cm /84,7 cm /60,2 cm
Conexiunea la rețeaua electrică	Tensiunea electrică Putere generală Siguranță fuzibilă Frecvența	230 V 2000 W 10 A 50 Hz
Nivel de protecție împotriva pătrunderii particulelor solide și a umidității asigurat de capacul de protecție, cu excepția cazului în care echipamentul de joasă tensiune nu este protejat împotriva umidității		IPX4
Presiunea de alimentare cu apă	Minim Maxim	0,5 bari (0,05 MPa) 10 bari (1,0 MPa)
Alimentarea cu apă <sup>1)</sup> .		Apă rece
Încărcătură maximă	Bumbac	8 kg
Viteză centrifugare	Viteza maximă de centrifugare	1400 rpm
<b>Doar pentru piața maghiară</b> Nume distribuitor		Electrolux Romania SA 440078 Satu Mare Bd Traian 23-29 jud. Sa- tu_Mare

<sup>1)</sup> Racordați furtunul de alimentare cu apă la un robinet cu filet 3/4"

## 5. INSTALAREA



**AVERTISMENT!**  
Consultați capitolele privind siguranța.

1. Deschideți ușa. Scoateți toate articolele din tambur.

### 5.1 Despachetarea



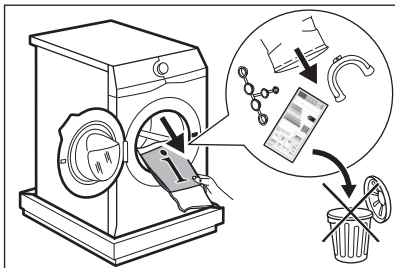

**i** Accesoriile livrate împreună cu aparatul pot varia în funcție de model.

2. Puneți ambalajul pe podea în spatele aparatului și lăsați-l pe acesta încet jos pe spate. Îndepărtați protecția de polistiren din partea inferioară.

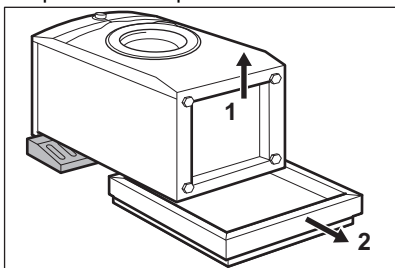

**!** **ATENȚIE!**  
Nu puneți mașina de spălat rufe cu partea frontală în jos.

3. Ridicați la loc aparatul în poziție verticală. Scoateți cablul de alimentare electrică și furtunul de evacuare din suporturi.

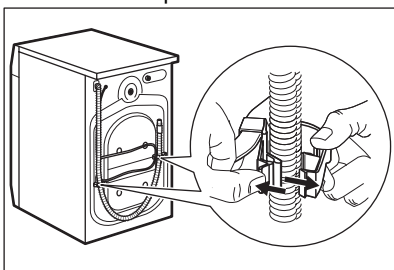

**!** **AVERTISMENT!**  
Este posibil să vedeți cum curge apă din furtunul de evacuare. Aceasta deoarece mașina de spălat rufe a fost testată în fabrică.

4. Scoateți cele trei șuruburi cu ajutorul cheii furnizate cu aparatul. Scoateți distanțierele din plastic.

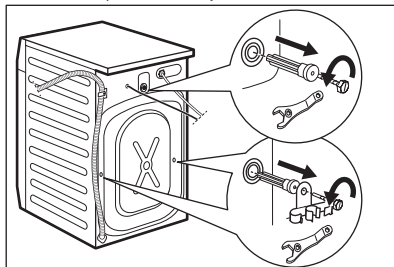

**i** **Recomandăm păstrarea ambalajelor și a șuruburilor de transport pentru transportarea aparatului.**

5. Puneți capacele din plastic, găsite în punga cu manualul utilizatorului, în găuri.

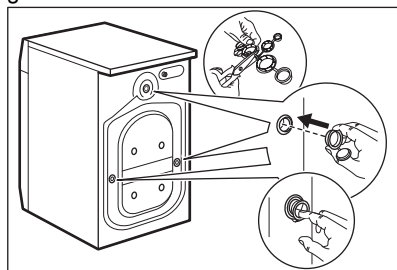

## 5.2 Amplasarea și aducerea la nivel

1. Instalați aparatul pe o podea plată, tare.

**i** Mocheta nu trebuie să obstrucționeze circulația aerului pe sub aparat. Aparatul nu trebuie să atingă peretele sau alte corpuri de mobilier.

2. Pentru reglarea nivelului slăbiți sau strângeți picioarele aparatului.



### AVERTISMENT!

Nu puneți carton, lemn sau materiale similare sub picioarele aparatului pentru a regla nivelul orizontal.

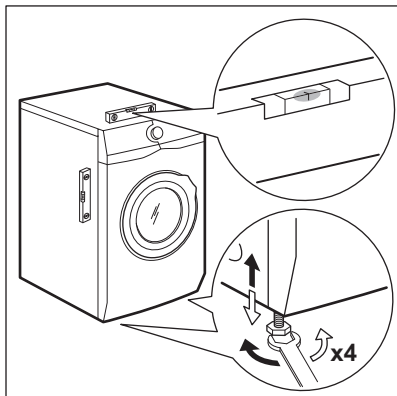

Aparatul trebuie să fie orizontal și stabil.



Reglarea corectă a aparatului pe orizontală previne vibrațiile, zgomotul și deplasarea aparatului în timpul funcționării.



Atunci când aparatul este instalat pe o plintă sau dacă este pus un uscător peste mașina de spălat rufe, folosiți accesoriile descrise în capitolul „Accesoriile”. Citiți cu atenție instrucțiunile furnizate împreună cu aparatul și accesoriul.

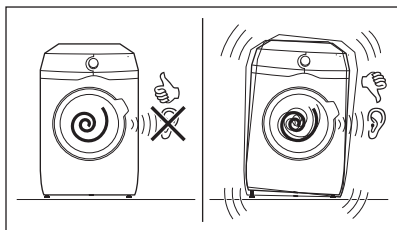

## 5.3 Furtunul de alimentare cu apă

1. Conectați furtunul de alimentare cu apă la partea din spate a aparatului.
2. Orientați-l spre stânga sau dreapta în funcție de poziția robinetului de apă.

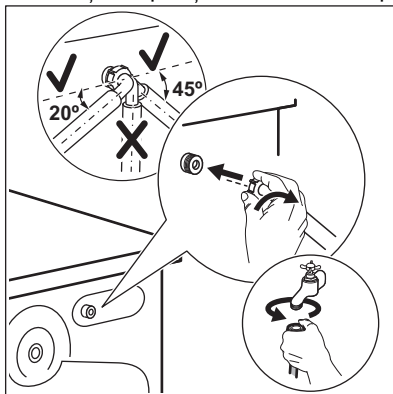

Nu puneți furtunul de alimentare în poziție verticală.

3. Dacă este necesar, slăbiți piulița pentru a-l poziționa corect.
4. Racordați furtunul de alimentare la un robinet de apă rece cu filet de 3/4".

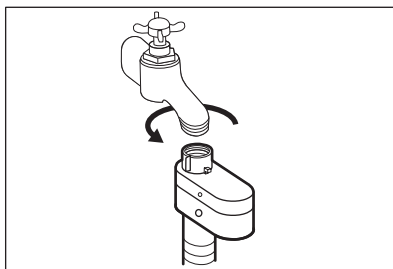

### AVERTISMENT!

Apa de alimentare nu trebuie să depășească 25°C.



### ATENȚIE!

Verificați dacă există scurgeri la racorduri.

- i** Nu folosiți un furtun prelungitor dacă furtunurile de alimentare sunt prea scurte. Adresați-vă centrului de service pentru înlocuirea furtunului de alimentare.

## 5.4 Dispozitivul de oprire a apei

Furtunul de alimentare cu apă dispune de un dispozitiv de oprire a apei. Acest dispozitiv previne scurgerile de apă în locuință, provocate de îmbătrânirea naturală a furtunului.

Sectorul roșu din fereastra «A» indică această defecțiune.

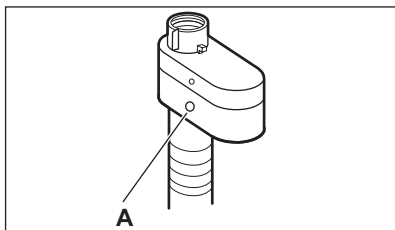

În acest caz, închideți robinetul de apă și adresați-vă centrului de service autorizat pentru înlocuirea furtunului.

## 5.5 Evacuarea apei

Furtunul de evacuare trebuie pus la o înălțime minimă de 60 cm și maximă de 100 cm față de podea.

- i** Puteți prelungi furtunul de evacuare până la maximum 400 cm. Pentru a obține un alt furtun de evacuare sau un prelungitor adresați-vă centrului de service autorizat.

Este posibilă conectarea furtunului de evacuare în mai multe moduri:

1. Faceți o formă U cu furtunul de evacuare și puneți în jurul său ghidajul de plastic pentru furtun.

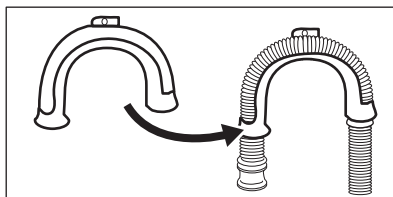

2. **Pe marginea unui lavoar** - Fixați ghidajul de robinetul de apă sau de perete.

- i** Verificați dacă ghidajul din plastic se mișcă în timp ce aparatul efectuează faza de evacuare.

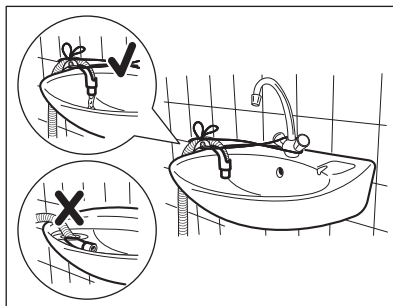

- i** Capătul furtunului de evacuare nu trebuie să fie scufundat în apă. Se poate produce o refulare cu apă murdară în aparat.

3. **La o conductă fixă cu aerisire** - Introduceți furtunul de evacuare direct în conducta de canalizare. Consultați imaginea.

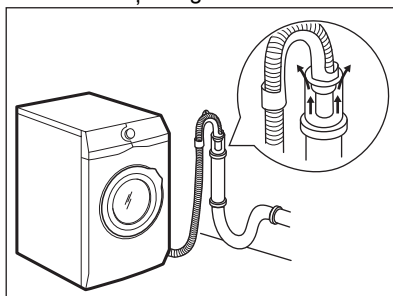

- i** Capătul furtunului de evacuare trebuie să fie întotdeauna aerisit, adică diametrul interior al țevii de evacuare (min. 38 mm - min. 1,5") trebuie să fie mai mare decât diametrul exterior al furtunului de evacuare.

4. Dacă capătul furtunului de evacuare arată astfel (consultați imaginea) îl puteți împinge direct în conducta fixă.

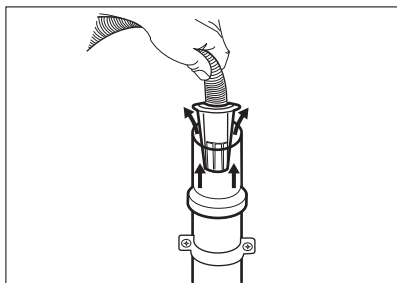

5. **Fără ghidajul din plastic pentru furtun, către un sifon de chiuvetă** - Introduceți furtunul de evacuare în sifon și fixați-l cu un colier. Consultați imaginea.

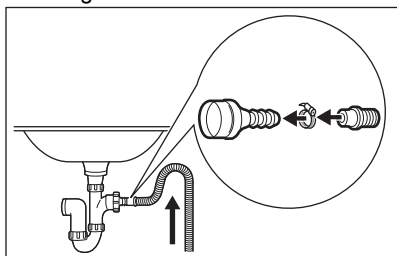

- i** Furtunul de evacuare trebuie să facă o buclă pentru a preveni intrarea particulelor din chiuvetă în aparat.

6. Puneți furtunul **direct în conducta de canalizare din peretele camerei** și fixați-l cu un colier.

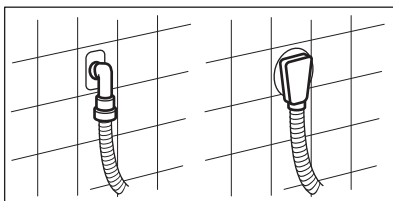

## 5.6 Conexiunea electrică

La finalul instalării puteți conecta ștecherul la priză.

Plăcuța cu date tehnice de pe marginea interioară a ușii aparatului și capitolul „Date tehnice” indică tensiunea electrică nominală necesară. Asigurați-vă că acestea sunt compatibile cu cele ale sursei de alimentare electrică.

Verificați dacă instalația electrică din locuință poate suporta puterea maximă necesară, luând în considerare și celelalte aparate utilizate.

**Aparatul se va lega la o priză cu împământare.**

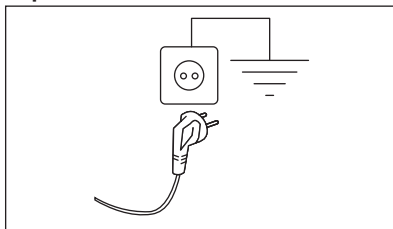

Cablul de alimentare trebuie să fie ușor accesibil după instalarea aparatului.

Pentru lucrările electrice necesare la instalarea aparatului, contactați Centrul de service autorizat.

Fabricantul nu-și asumă nici o responsabilitate pentru daunele sau pentru leziunile provocate din cauza nerespectării cerințelor de siguranță de mai sus.

## 6. ACCESORIILE

### 6.1 Disponibil pe [www.aeg.com/shop](http://www.aeg.com/shop) sau la un distribuitor autorizat

Citiți cu atenție instrucțiunile furnizate împreună cu accesoriul.

- i** Doar accesoriile adecvate aprobate de AEG asigură standardele de siguranță ale aparatului. Dacă sunt folosite piese neaprobate, orice plângeri vor fi anulate.

### 6.2 Set placă de fixare

Dacă instalați aparatul pe o plintă, fixați-l cu plăci de fixare.

Citiți cu atenție instrucțiunile furnizate împreună cu accesoriul.

### 6.3 Setul de suprapunere

Uscătorul cu tambur rotativ poate fi pus peste mașina de spălat rufe **doar dacă folosiți setul corect de suprapunere.**

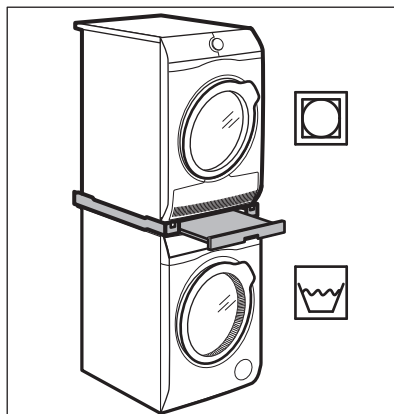

#### AVERTISMENT!

Nu puneți uscătorul cu tambur rotativ sub mașina de spălat rufe. Verificați compatibilitatea setului de suprapunere verificând adâncimea aparatelor dvs.

## 7. PANOUL DE COMANDĂ

### 7.1 Descrierea panoului de comandă

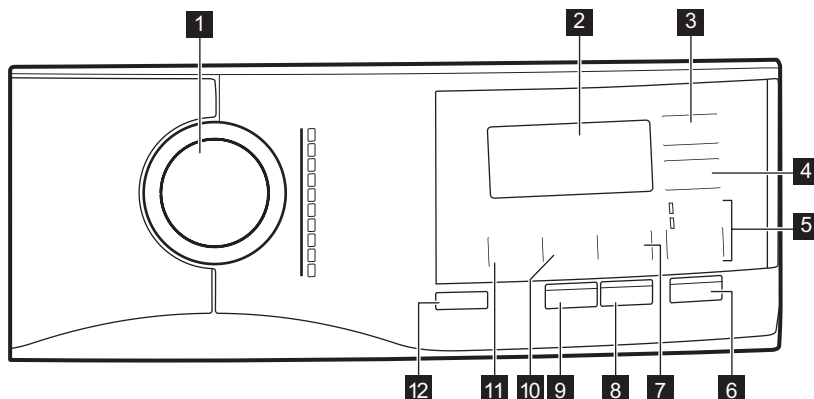











**1** Disc selector program

**2** Afișaj







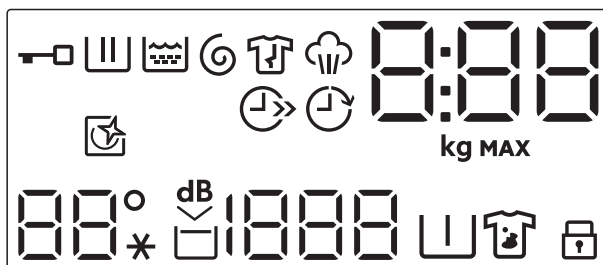

**3** Economie timp buton tactil











**4** Pornire întârziată buton tactil

- 5** Opțiune buton tactil de omitere 
- Doar clătire opțiune 
  - Centrifugare/Evacuare opțiune 
- 6** Start/Pauză buton tactil 
- 7** Pete/Prespălare buton tactil de omitere  
- 8** Abur plus buton tactil 
- 9** Clătire suplimentară buton tactil 
- 10** Centrifugare buton tactil de reducere 
- 11** Temperatură buton tactil 
- 12** Pornit/Oprit buton de apăsare 

## 7.2 Afișaj



	Indicator pentru ușa blocată.
	Indicatorul fazei de spălare. Acesta clipește în timpul fazei de prespălare și spălare.
	Indicatorul fazei de clătire. Acesta clipește în timpul fazei de clătire.
	Indicatorul fazei de centrifugare și evacuare. Acesta clipește în timpul fazei de centrifugare și evacuare.
	Indicator fază antișifonare. Citiți paragraful Abur plus pentru mai multe detalii.
	Indicator fază cu abur.
	Indicatorul digital poate arăta: <ul style="list-style-type: none"> <li>• Durata programului (de ex. 2:40).</li> <li>• Durata întârzierii (de ex. 30' sau 2h).</li> <li>• Terminarea ciclului .</li> <li>• Codul de avertizare (E20).</li> <li>• Indicație privind numărul total de ore de funcționare a aparatului. Consultați secțiunea „Contor ore de funcționare” din paragraful „Setări” pentru mai multe detalii.</li> </ul>

 <b>MAX</b>	Indicatorul <b>kg</b> clipește în timpul estimării încărcăturii de rufe. Indicator cantitate maximă de rufe. Acesta clipește când încărcătura de rufe depășește încărcătura maximă declarată pentru programul selectat.
	Indicator pentru economisirea timpului.
	Indicator pentru pornire întârziată.
	Indicator Tambur curat. Consultați secțiunea „Curățarea tamburului” din paragraful „Îngrijirea și curățarea” pentru mai multe detalii.
 --*	Zona Temperatură: Indicator pentru temperatură Indicator apă rece
	Indicator pentru modul Super silențios.
	Indicator pentru clătire oprită.
 - - -	Zona de centrifugare: Indicator pentru viteza de centrifugare. Indicator pentru Fără centrifugare. Faza de centrifugare este dezactivată.
	Indicator pentru pre-spălare.
	Indicator pentru pete.
	Indicator pentru dispozitivul de siguranță pentru copii.

## 8. DISCUL SELECTOR ȘI BUTOANELE

### 8.1 Pornit/Oprit ⓘ

Apăsarea acestui buton timp de câteva secunde permite activarea sau dezactivarea aparatului. Se aud două melodii diferite în timpul pornirii și opririi aparatului.

Deoarece funcția Repaus dezactivează automat aparatul în unele cazuri pentru a reduce consumul de energie, s-ar putea să fie nevoie să activați din nou aparatul.

Pentru mai multe detalii, consultați paragraful Repaus din capitoul Utilizarea zilnică.

### 8.2 Introducere





Opțiunile/funcțiile nu sunt selectabile pentru toate programele de spălare. Verificați compatibilitate dintre opțiuni/funcții și programele de spălare în „Tabelul programelor”. O opțiune/funcție o poate exclude pe alta, în acest caz aparatul nu vă permite să setați împreună opțiunile/funcțiile incompatibile. Asigurați-vă că ecranul și butoanele tactile sunt întotdeauna curate și uscate.

### 8.3 Temperatură

Atunci când selectați un program de spălare, aparatul propune automat o temperatură implicită.

Atingeți acest buton în mod repetat până când apare pe afișaj valoarea dorită pentru temperatură.

Când pe afișaj prezintă indicatorii  și , aparatul nu încălzește apa.

### 8.4 Centrifugare

Atunci când setați un program, aparatul selectează automat viteza de centrifugare implicită.

Atingeți acest buton în mod repetat pentru:

- **Scăderea vitezei de centrifugare.**



Afișajul arată numai vitezele de centrifugare disponibile pentru programul respectiv.

- **Activați opțiunea Clătire oprită .** Centrifugarea finală nu este realizată. Apa de la ultima clătire nu este evacuată, astfel încât rufole să nu se șifoneze. Programul de spălare se termină cu apă în tambur.

Afișajul prezintă indicatorul . Ușa rămâne blocată și tamburul se învârtă regulat pentru a reduce șifonarea. Trebuie să evacuați apa pentru a debloca ușa.

Dacă atingeți butonul Start/Pauză , aparatul realizează faza de centrifugare și evacuează apa.



Aparatul golește apa automat după aproximativ 18 ore.

- **Activați opțiunea Super silențios.** Fazele intermediare și finale de centrifugare sunt anulate și programul se termină cu apă în tambur. Această opțiune ajută la reducerea șifonării.

Afișajul prezintă indicatorul . Ușa rămâne blocată. Tamburul se învârtă regulat pentru a reduce șifonarea. Trebuie să evacuați apa pentru a debloca ușa.

Deoarece programul este foarte silențios, acesta este adecvat pentru a fi utilizat pe timpul nopții când sunt disponibile tarife mai mici la electricitate. La unele programe, clătirile se fac cu mai multă apă.

Dacă atingeți butonul Start/Pauză , aparatul realizează doar faza de evacuare.



Aparatul golește apa automat după aproximativ 18 ore.

### 8.5 Pete/Prespălare

Apăsați în mod repetat acest buton pentru a activa una din cele două opțiuni.

Indicatorul corespunzător se aprinde pe afișaj.

- **Pete **

Selectați această opțiune pentru a adăuga o fază anti-pete la un program pentru a trata rufole foarte murdare sau pătează cu agent pentru îndepărtarea petelor.

Turnați agentul pentru îndepărtarea petelor în compartimentul . Agentul pentru îndepărtarea petelor va fi adăugat la faza corespunzătoare a programului de spălare.



Această opțiune nu este disponibilă cu o temperatură mai mică de 40°C.

- **Prespălare **

Folosiți această funcție pentru a introduce o fază de prespălare la 30°C înaintea celei de spălare. Această opțiune este recomandată în cazul rufolelor cu grad ridicat de murdărie, în special dacă conțin nisip, praf, noroi și alte particule solide.



Opțiunile pot crește durata programului.

### 8.6 Opțiune

Cu acest buton puteți selecta una din următoarele opțiuni:

- **Omiterea fazei de spălare -Doar clătire opțiunea **



Aparatul realizează doar faza de clătire, precum și fazele de centrifugare și de evacuare din programul selectat. Când este setată această opțiune, faza de spălare nu este efectuată.

#### • Centrifugare/Evacuare opțiune



Aparatul efectuează doar faza finală de centrifugare sau doar cea de evacuare a programului selectat. Prin

selectarea opțiunii — — — Fără centrifugare prin intermediul butonului Centrifugare se poate configura doar ciclul de golire.

Se aprinde indicatorul corespunzător aflat deasupra tastei.

### 8.7 Clătire suplimentară

Cu această opțiune puteți adăuga câteva clătiri programului de spălare selectat.

Folosiți această opțiune pentru persoanele cu alergii la reziduurile de detergent și cu pielea sensibilă.



Această opțiune crește durata programului.

Indicatorul aferent se aprinde.

### 8.8 Abur plus

Această opțiune adaugă faza cu abur urmată de o scurtă fază anti-șifonare la finalul programului de spălare. Faza cu abur reduce șifonarea țesăturii și ușurează călcarea acesteia.

Tamburul realizează mișcări delicate timp de aproximativ 30 de minute.. Durata fazei cu abur se modifică în funcție de selecție. Când opțiunea Abur Plus este setată, programul se termină cu o fază de antișifonare în timp ce tamburul este rotit ocazional pentru a preveni șifonarea. Afișajul indică faptul că indicatorul este aprins continuu și indicatorul începe să clipească. Start/Pauză este de asemenea aprins. La finalul fazei antișifonare, tamburul se oprește, indicatorul se stinge și ușa se

deblochează. În orice moment, utilizatorul poate încheia faza de antișifonare prin:

- apăsarea butonului Pornit/Oprit timp de câteva secunde pentru activarea sau dezactivarea aparatului;
- rotiți butonul de selecție într-o o altă poziție.



O încărcătură mică de rufe ajută la obținerea unor rezultate mai bune.

### 8.9 Economie timp

Cu această opțiune puteți reduce durata programului.

- Dacă rufele dvs. au un grad normal sau redus de murdărie, vă recomandăm să scurtați programul de spălare. Atingeți acest buton **o dată** pentru a reduce durata.
- În cazul unei încărcături mai mici, atingeți acest buton **de două ori** pentru a seta un program foarte rapid.

Pe afișaj apare indicatorul .



Această opțiune poate fi folosită și pentru a scurta durata programului Abur Plus.

### 8.10 Pornire întârziată

Cu această opțiune puteți întârzia pornirea unui program la o oră mai convenabilă.

Atingeți butonul în mod repetat pentru a seta întârzierea dorită. Durata crește în etape de 30 de minute până la 90' și de la 2 ore până la 20 h.

După ce atingeți butonul Start/Pauză , afișajul prezintă indicatorul și întârzierea selectată, iar aparatul începe numărătoarea inversă.





### 8.11 Start/Pauză







Atingeți butonul Start/Pauză pentru a porni, pune în pauză aparatul sau pentru a întrerupe un program aflat în desfășurare.

## 9. PROGRAME

### 9.1 Tabelul programelor

Programe de spălare

Program	Descrierea programului
MixLoad 69min	Bumbac și țesături sintetice mixte. Ideal pentru a vă spăla rufele zilnice într-un timp scurt, pentru o îngrijire mai bună a hainelor și o bună curățare la 30 °C.
Eco 40-60	Ciclu energetic redus pentru articole din bumbac. Reduce temperatura și prelungeste timpul pentru a obține rezultate bune la spălare.
Cottons	Țesături din bumbac alb și colorat. Ideal pentru murdărie normală și dificilă.
Synthetics	Articole sintetice sau articole cu țesături mixte. Nivel mediu de murdărie.
Delicates	Țesături delicate cum ar fi acrilice, viscoză și țesături mixte care necesită o spălare mai delicată. Nivel mediu de murdărie.
Wool  	Articole din lână care se pot spăla la mașină, articole din lână care trebuie spălate manual și alte materiale cu simbolul «spălare manuală» <sup>1)</sup> .
20min 3kg	Articole din bumbac și sintetice ușor murdare sau purtate o singură dată.
Steam  	<p>Articole din bumbac, sintetice și mixte. Ciclu special cu abur fără spălare care poate fi utilizat pentru pregătirea rufelor uscate pentru călcare sau înmprospătarea articolelor de îmbrăcăminte purtate o singură dată. Acest program reduce cutele, mirosurile și relaxează fibrele. Nu folosiți deloc detergent.</p> <p>Când programul s-a terminat, scoateți rapid rufe din tamburu<sup>2)</sup>. Dacă este necesar, înlăturați petele prin spălare sau folosind o soluție pentru îndepărtare localizată a petelor. Programele cu abur nu efectuează niciun ciclu de igienizare. Nu setați un program cu abur cu aceste tipuri de articole:</p> <ul style="list-style-type: none"> <li>• Articole care nu sunt adecvate uscării în uscător.</li> <li>• Articole cu eticheta „Doar curățare chimică”.</li> </ul>















Program	Descrierea programului
Outdoor 	<p data-bbox="396 172 969 245"> Nu folosiți balsam de rufe și asigurați-vă că nu există reziduuri de balsam în dozatorul pentru detergent.</p> <p data-bbox="389 268 1031 400">Îmbrăcămintă pentru exterior, de protecție pentru activități tehnice, țesături pentru articole sportive, jachete impermeabile și cu materiale care asigură respirația corpului, jachete cu căptușeală detașabilă sau material izolator pe interior. Încărcătura recomandată de rufe este 2 kg.</p> <p data-bbox="389 405 1031 531">Acest program poate fi folosit și ca ciclu de restabilire a proprietăților de respingere a apei, conceput special pentru tratarea hainelor care au un înveliș hidrofob. Pentru a efectua un ciclu de restabilire a proprietăților de respingere a apei, procedați după cum urmează:</p> <ul data-bbox="389 539 1025 687" style="list-style-type: none"> <li>• Turnați detergentul de spălare în compartimentul .</li> <li>• Turnați un agent special de restabilire a proprietăților de respingere a apei pentru țesătură în compartimentul sertarului pentru balsamul de rufe .</li> <li>• Reduceți încărcătura de rufe la 1 kg.</li> </ul> <p data-bbox="396 703 990 855"> Pentru a îmbunătăți și mai mult acțiunea agentului de restabilire a proprietăților de respingere a apei, uscați rufe într-un uscător la care ați ales programul de uscare Outdoor (dacă este disponibil și dacă eticheta de îngrijire a articolului de îmbrăcăminte permite uscarea în uscător).</p>
Hygiene 	<p data-bbox="389 895 1031 1114">Articole din bumbac alb. Acest program de spălare de înaltă performanță combinat cu vaporii de abur, elimină peste 99,99% din bacterii și virusuri<sup>3)</sup> Menținerea temperaturii peste 60°C în timpul fazei de spălare; cu acțiune suplimentară asupra fibrelor grație fazei de vaporii, o fază îmbunătățită de clătire asigură îndepărtarea corespunzătoare a detergentului și a resturilor de micro-organisme. Acest program asigură, de asemenea, o reducere corespunzătoare a polenului/elementelor alergice.</p>

<sup>1)</sup> În timpul acestui ciclu, tamburul se rotește încet pentru a asigura o spălare delicată. Poate părea că tamburul nu se rotește sau nu se rotește corect, însă acest lucru este normal la acest program.

<sup>2)</sup> Dacă setați un program cu abur cu rufe uscate, la finalul ciclului rufe pot fi umede. Uscați pe sârmă articolele timp de circa 10 minute. Acest program nu elimină mirosul deosebit de intens.

<sup>3)</sup> Testat pentru *Staphylococcus aureus*, *Enterococcus faecium*, *Candida albicans*, *Pseudomonas aeruginosa* și MS2 Bacteriophage în cadrul unui test extern efectuat de Swisstat Testmaterialien AG în 2021 (Raportul de testare nr. 202120117).





OPȚIUNI	PROGRAM	MixLoad 69min	Eco 40-60	Cottons	Synthetics	Delicates	Wool 	20min 3kg	Steam 	Outdoor 	Hygiene 
		■	■	■	■	■	■			■	■
dB 				■	■	■					
Pete  1)				■	■						■
Prespălare 				■	■						■
Doar clătire 		■		■	■	■	■	■		■	■
Centrifugare/ Evacuare 		■		■	■	■	■	■		■	■
Clătire suplimentară 		■		■	■	■				■	■
Abur plus 1) 				■	■						■
Economie timp  2)				■	■	■			■		
Pornire întârziată 		■	■	■	■	■	■	■	■	■	■

1) Această opțiune nu este disponibilă cu o temperatură mai mică de 40 °C.

2) Dacă setați cea mai mică durată, vă recomandăm să reduceți dimensiunea încărcăturii. Este posibil să încărcați la maxim aparatul, însă rezultatele la spălare vor fi mai puțin satisfăcătoare.

Detergenți adecvați pentru programele de spălare

Program	Pudră univ- ersală <sup>1)</sup>	Lichid uni- versal	Lichid pen- tru rufe co- lorate	Articole de- licate din lână	Special
MixLoad 69min	--	▲	▲	--	--
Eco 40-60	▲	▲	▲	--	--
Cottons	▲	▲	▲	--	--
Synthetics	▲	▲	▲	--	--
Delicates	--	--	--	▲	▲

Program	Pudră univ- sală <sup>1)</sup>	Lichid uni- versal	Lichid pen- tru rufe co- lorate	Articole de- licate din lână	Special
Wool 	--	--	--	▲	▲
20min 3kg	--	▲	▲	--	--
Outdoor 	--	--	--	▲	▲
Hygiene 	▲	▲	--	--	▲

<sup>1)</sup> La o temperatură mai mare de 60 °C se recomandă utilizarea detergentului pudră.

▲ = Recomandat

-- = Nerecomandat

## 9.2 Steam program cu AEG Steam Fragrance

Disponibil pe [www.aeg.com/shop](http://www.aeg.com/shop).

Programele cu abur pot fi utilizate pentru reducerea cutelor și eliminarea mirosurilor articolelor de îmbrăcăminte care trebuie doar înprospătate, evitând spălarea. Programul cu abur nu elimină mirosul deosebit de intens.

Fibrele țesăturii sunt relaxate și, după aceea, călcatul se face fără efort. După terminarea programului, scoateți rapid rufele din tambur. Programul care utilizează abur nu efectuează niciun ciclu de igienizare. Nu setați un program cu abur cu următoarele tipuri de articole:

- Articole care nu sunt adecvate uscării în uscător.
- Articole cu eticheta „Doar curățare chimică”.



După tratamentul cu abur rufele pot rămâne umede. Atârnați articolele la uscare timp de câteva minute..

**Parfumul.** Dacă folosiți acest parfum special și delicat, rufele vor mirosi ca atunci când sunt proaspăt spălate. Citiți cu atenție instrucțiunile furnizate împreună cu parfumul. Reduceți dozajul parfumului atunci când tratați încărcături mai mici. De la butonul Economie timp puteți reduce durata programului atunci când tratați articolele cu eticheta spălare la temperatură redusă.

### NU REALIZAȚI URMĂTOARELE:

- Uscăți la mașină articolele tratate cu parfum. Efectele acestuia se vor evapora.
- Folosiți parfumul în scopuri diferite de cele prezentate în acest document.
- Folosiți parfumul pe articole noi. Articolele noi pot conține compuși reziduali cu care parfumul nu este compatibil.



Recipientele cu doze de parfum sunt disponibile la magazinul online **AEG** sau la un dealer autorizat.

## 9.3 Woolmark Wool Care - Albastru





Cicrul de spălare al acestei mașini a fost aprobat de The Woolmark Company pentru spălarea articolelor de îmbrăcăminte din lână care sunt etichetate cu „spălare manuală”, cu condiția ca articolele să fie spălate în conformitate cu instrucțiunile de pe eticheta articolului și cu cele ale producătorului acestei mașini de spălat rufe. M2103

Simbolul Woolmark este un marcaj de Certificare în multe țări.

## 10. SETĂRI

### 10.1 Blocare acces copii

Cu această opțiune puteți împiedica copiii să se joace la panoul de comenzi.



- Pentru a **activa/dezactiva** această opțiune, apăsați butonul   până când indicatorul  **se aprinde/se stinge** pe afișaj.

Puteți activa această opțiune:

- După ce atingeți butonul Start/Pauză : toate butoanele și discul selector de programe sunt dezactivate (cu excepția butonului Pornit/Oprit).
- Înainte de a atinge butonul Start/Pauză : aparatul nu va putea porni.

Aparatul păstrează selecția acestei opțiuni după ce îl opriți.

### 10.2 Semnale acustice

Pentru dezactivarea semnalelor acustice atunci când programul este finalizat, atingeți simultan butoanele   și  timp de circa 3 secunde.





Semnalele acustice continuă să funcționeze atunci când aparatul are o defecțiune.

### 10.3 Contor ore de funcționare

Este posibilă vizualizarea duratei totale de funcționare a aparatului în ore, începând de la prima pornire. Această valoare include durata de funcționare a ciclurilor (nu include pauzele, timpul de

pornire întârziat). Pentru a vizualiza această valoare, procedați după cum urmează:

1. Porniți aparatul apăsând butonul Pornit/Oprit.
2. Rotiți butonul pentru programe la primul program.
3. Țineți apăsat butoanele   și  timp de câteva secunde (în decurs de 10 secunde de la pornire. După aceste 10 secunde, combinația de butoane activează și dezactivează semnalele acustice).
4. După 3 secunde, pe afișaj va fi apărea numărul total de ore de funcționare al aparatului: ex., 1276 ore, afișajul prezintă textul Hr timp de 2 secunde, 12 (mii și sute) pentru 2 secunde și 76 (zeci și unități).





Dacă procedura nu funcționează (din cauza expirării timpului, a poziției greșite a discului selector de programe sau a combinației greșite de taste), opriți aparatul și repetați secvența de la început.

### 10.4 Resetare

Această funcție permite restabilirea opțiunilor implicite din fabrică. Pentru a **activa** această opțiune, urmați pașii de mai jos:

1. Porniți aparatul apăsând butonul Pornit/Oprit.

2. Rotiți butonul pentru programe pe al treilea program.
3. Țineți apăsat butoanele  și  și  timp de câteva secunde (în decurs de 10 secunde de la pornire. După aceste 10 secunde, combinația de butoane activează și dezactivează semnalele acustice).
4. Afișajul va indica — — — timp de circa 5 secunde.



Dacă procedura nu funcționează (din cauza expirării timpului, a poziției greșite a discului selector de programe sau a combinației greșite de taste), opriți aparatul și repetați secvența de la început.

## 11. ÎNAINTE DE PRIMA UTILIZARE

1. Toate șuruburile pentru transport trebuie scoase din aparat.
2. Asigurați-vă că alimentarea electrică trebuie este disponibilă și robinetul cu apă este deschis.
3. Turnați o mică cantitate de detergent în compartimentul marcat cu .

4. Selectați și porniți un program pentru articole din bumbac, la cea mai înaltă temperatură, fără rufe în tambur. Astfel este eliminată eventuala murdărie acumulată pe cuvă și tambur.

## 12. UTILIZAREA ZILNICĂ



### AVERTISMENT!

Consultați capitolele privind siguranța.

### 12.1 Activarea aparatului

1. Conectați ștecherul în priză.
2. Deschideți robinetul de apă.
3. Apăsați butonul Pornit/Oprit  timp de câteva secunde pentru activarea aparatului.

Se aude o melodie scurtă. Aparatul propune automat un program implicit. Indicatorul corespunzător se aprinde.

Afișajul prezintă încărcătura maximă, temperatura implicită, viteza implicită de centrifugare, indicatorii fazelor care alcătuiesc programul și durata ciclului.

### 12.2 Încărcarea rufelor

1. Deschideți ușa aparatului.
2. Scuturați rufele înainte de a le introduce în aparat.
3. Introduceți rufele în tambur, câte un articol pe rând.

Asigurați-vă că nu introduceți prea multe rufe în tambur.

4. Închideți ușa corect.

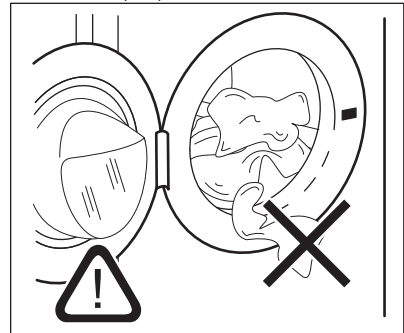

### ATENȚIE!

Asigurați-vă că nu sunt rufe prinse între garnitură și ușă. Există riscul de scurgere a apei sau de deteriorare a rufelor.







### ATENȚIE!

Spălarea petelor foarte uleioase, pline de grăsime poate deteriora piesele din cauciuc ale mașinii de spălat rufe.



## 12.3 Umplerea cu detergent și aditivi

	Compartiment pentru faza de prespălare, program de înmuiere sau agent de îndepărtare a petelor.
	Compartiment pentru faza de spălare.
	Compartimentul pentru aditivi lichizi (balsam de rufe, apret).
<b>MAX</b>	Nivel maxim pentru cantitatea de aditivi lichizi.
	Clapeta pentru detergent pudră sau lichid.

- i** Respectați întotdeauna instrucțiunile de pe ambalajul detergenților, însă vă recomandăm să nu depășiți nivelul maxim indicat (**MAX**). Această cantitate însă va garanta cele mai bune rezultate la spălare.
- i** După un ciclu de spălare, dacă este necesar, eliminați eventualele reziduuri de detergent din dozatorul pentru detergent.

## 12.4 Verificați poziția clapetei de detergent

1. Trageți dozatorul pentru detergent până când se oprește.

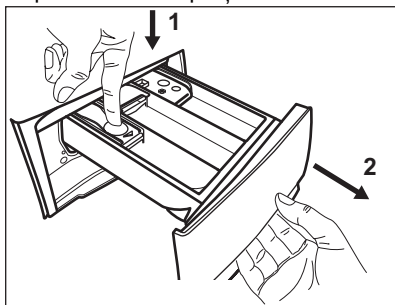

2. Apăsați maneta în jos pentru a scoate dozatorul.  
3. Pentru a folosi detergent pudră, întoarceți clapeta în sus.

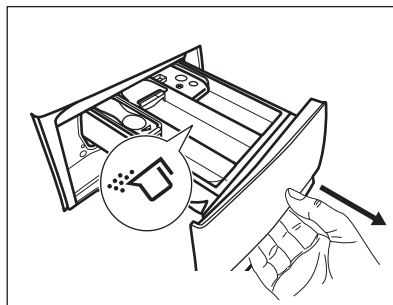

4. Pentru a utiliza detergent lichid, întoarceți clapeta în jos.

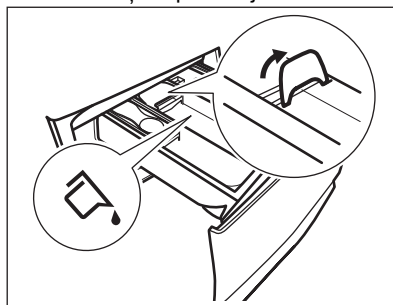

Cu clapeta în poziția de **JOS**:

- Nu utilizați detergenți lichizi groși sau gelatinoși.

- Nu depășiți doza de detergent lichid indicată pe clapetă.
  - Nu setați faza de prespălare.
  - Nu setați funcția de pornire întârziată.
5. Măsurați cantitatea de detergent și de balsam de rufe.
  6. Închideți cu atenție dozatorul pentru detergent.

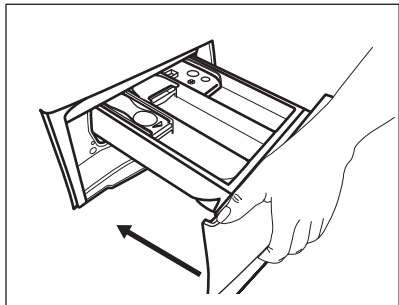

Asigurați-vă că clapeta nu creează un blocaj atunci când închideți sertarul.

## 12.5 Setarea unui program

1. Rotiți discul selector pentru programe pentru a selecta programul de spălare dorit. Se aprinde indicatorul programului corespunzător.

Indicatorul butonului Start/Pauză  se aprinde intermitent.



Afișajul prezintă încărcătura maximă declarată pentru program, temperatura implicită, viteza implicită de centrifugare, indicatorii fazei de spălare (dacă sunt disponibili) și o durată aproximativă a programului.

2. Pentru modificarea temperaturii și/sau a vitezei de centrifugare, atingeți butoanele corespunzătoare.
3. Dacă se dorește, setați una sau mai multe opțiuni atingând butoanele corespunzătoare. Indicatorii respectivi se aprind pe afișaj și informațiile prezentate se schimbă corespunzător.



Dacă o selecție **nu este posibilă**, nu se aprinde niciun indicator și este emis un semnal acustic.

## 12.6 Pornirea unui program cu ajutorul pornirii cu întârziere





1. Atingeți-l repetat până când afișajul indică întârzierea dorită. Indicatorul  se aprinde.
2. Atingeți butonul Start/Pauză . Aparatul pornește numărătoarea inversă pentru pornirea cu întârziere. Atunci când numărătoarea inversă se încheie, programul pornește.



Estimarea ProSense începe la finalul numărătorii inverse.



## Anularea pornirii cu întârziere după începerea numărătorii inverse

Pentru a anula pornirea cu întârziere:

1. Atingeți butonul Start/Pauză  pentru pune aparatul în pauză. Indicatorul aferent se aprinde intermitent.
2. Atingeți butonul Pornire întârziată  în mod repetat până când afișajul indică .
3. Pentru a porni programul imediat, atingeți din nou butonul Start/Pauză .

## Modificarea pornirii cu întârziere după începerea numărătorii inverse

Pentru a modifica pornirea cu întârziere:

1. Atingeți butonul Start/Pauză  pentru pune aparatul în pauză. Indicatorul aferent se aprinde intermitent.
2. Atingeți butonul Pornire întârziată în mod repetat până când afișajul indică întârzierea dorită.
3. Pentru a porni o nouă numărătoare inversă, atingeți din nou butonul Start/Pauză .

## 12.7 Pornirea unui program

Pentru a porni programul, atingeți butonul Start/Pauză.



Indicatorul corespunzător nu se mai aprinde intermitent și rămâne pornit. Programul pornește, ușa este blocată.

Pe afișaj apare indicatorul .

-  Pompa de evacuare poate intra în funcțiune pentru scurt timp înainte ca aparatul să se umple cu apă.

## 12.8 Detectarea încărcăturii ProSense Technology

-  Durata programului de pe afișaj corespunde cu o **încărcătură medie/ridică**tă.

După ce atingeți butonul Start/Pauză , indicatorul pentru încărcătura maximă declarată se stinge, indicatorul  clipește, ProSense Technology începe detectarea încărcăturii cu rufe:

1. Aparatul detectează încărcătura în primele 30 de secunde, indicatorul **kg** și clipește, iar tamburul se rotește pentru scurt timp.
2. La finalul detectării încărcăturii, indicatorul **kg** nu se mai aprinde intermitent. Durata programului va fi ajustată corespunzător și poate crește sau scădea. După alte 30 de secunde, începe alimentarea cu apă.

La terminarea detectării încărcăturii, **în cazul supraîncărcării tamburului**, indicatorul **MAX** clipește pe afișaj.

În acest caz, timp de 30 de secunde, este posibilă punerea în pauză a aparatului și se pot scoate hainele în exces.

După ce ați scos hainele în exces, atingeți butonul Start/Pauză  pentru a porni din nou programul. Faza ProSense Technology se poate repeta de până la trei ori (vedeți punctul 1).

**Important!** Dacă cantitatea de rufe nu este redusă, programul de spălare începe oricum, chiar și supraîncărcat. În acest caz, nu va mai fi posibilă garantarea celor mai bune rezultate la spălare.

-  La 20 de minute după pornirea programului, durata programului poate fi ajustată din nou în funcție de capacitatea de absorbție a apei în țesături.

-  Detectarea ProSense Technology este realizată doar la programele complete de spălare (fără selectarea omiterii de faze).

-  Funcția ProSense Technology nu este disponibilă pentru unele programe, cum ar fi Wool, programe cu cicluri scurte și fără faza de spălare.

## 12.9 Indicatoare de fază a programului





Când programul pornește, indicatorul fazei aflate în desfășurare clipește și ceilalți indicatori de fază sunt aprinși continuu.

De ex. faza de spălare sau pre-spălare

este în desfășurare:     

Când faza se termină, indicatorul relevant se oprește din clipi și este aprins continuu. Indicatorul fazei următoare începe să clipească.

De ex. faza de clătire este în

desfășurare:     

Dacă selectați Abur plus, se aprind indicatorii fazei cu abur.

Faza cu abur este în desfășurare:



Faza anti-șifonare este în desfășurare:



## 12.10 Întreruperea unui program și modificarea opțiunilor

Când programul este în desfășurare puteți modifica **doar unele** opțiuni:

1. Atingeți butonul Start/Pauză ▷||. Indicatorul aferent se aprinde intermitent.
2. Modificați opțiunile. Informațiile indicate pe afișaj se modifică corespunzător.
3. Atingeți din nou butonul Start/Pauză ▷||.

Programul de spălare este reluat.

## 12.11 Anularea unui program aflat în derulare

1. Pentru a anula un program și a dezactiva aparatul, apăsați butonul Pornit/Oprit ①.
2. Pentru a activa aparatul apăsați din nou butonul Pornit/Oprit ①.

Acum puteți selecta un alt program de spălare.



Dacă faza ProSense este deja realizată și alimentarea cu apă a început deja, noul program începe **fără a repeta faza ProSense**. Apa și detergentul nu sunt evacuate pentru a evita risipa. Afișajul indică durata maximă a programului, actualizând-o la aproximativ 20 de minute după ce a început noul program.

## 12.12 Deschiderea ușii - Adăugarea articolelor de îmbrăcăminte

În timpul funcționării unui program sau a pornirii întârziate, ușa aparatului este blocată.



Dacă temperatura și nivelul apei din tambur sunt prea mari și/sau tamburul încă se învâрте, nu puteți deschide ușa.

1. Atingeți butonul Start/Pauză ▷||. Pe afișaj se stinge indicatorul corespunzător pentru blocarea ușii.

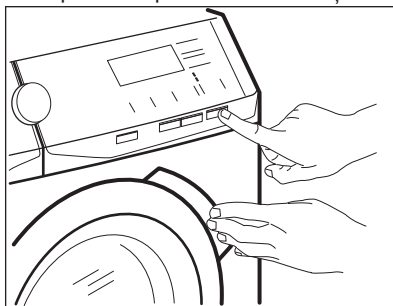

2. Deschideți ușa aparatului. Dacă este necesar, adăugați sau eliminați articole.
3. Închideți ușa și atingeți butonul Start/Pauză ▷||.

Programul sau pornire întârziată sunt în continuare active.

4. Ușa poate fi deschisă atunci când programul este finalizat sau setați programul/opțiunea de centrifugare sau evacuare și apăsați după aceea butonul Start/Pauză ▷||.

## 12.13 Terminarea programului

Atunci când programul s-a terminat, aparatul se oprește automat. Semnalele acustice funcționează (dacă sunt activate).

Pe afișaj, toți indicatorii fazei de spălare rămân aprinși continuu și zona de timp indică □.

Indicatorul butonului Start/Pauză ▷|| se stinge.

Ușa de deblochează și indicatorul ⇐□ se stinge.







1. Pentru a dezactiva aparatul, apăsați butonul Pornit/Oprit ①.



La cinci minute de la încheierea programului, funcția de economisire a energiei dezactivează automat aparatul.



- i** Atunci când activați aparatul din nou, pe afișaj apare sfârșitul ultimului program selectat. Rotiți discul selector pentru programe pentru a seta un ciclu nou.
2. Scoateți rufele din aparat.
  3. Lăsați tamburul gol.
  4. Țineți ușa și dozatorul pentru detergent întredeschise ușor pentru a preveni formarea mucegaiului și a mirosurilor.
  5. Închideți robinetul de apă.

## 12.14 Evacuarea apei după terminarea ciclului

Dacă ați ales un program sau o opțiune care nu golește apa de la ultima clătire, programul este finalizat, însă:

- Afișajul prezintă indicatorul , indicatorul opțiunii  sau **dB** și indicatorul ușa blocată . Indicatorul fazei aflate în desfășurare  se aprinde intermitent.
  - Tamburul încă se rotește la intervale regulate pentru a preveni șifonarea rufelor.
  - Ușa rămâne blocată.
  - Trebuie să evacuați apa pentru a deschide ușa:
1. Dacă este necesar, atingeți butonul Centrifugare  pentru a reduce viteza de centrifugare propusă de aparat.
  2. Atingeți butonul Start/Pauză :
    - Dacă ați setat , aparatul evacuează apa și centrifughează.
    - Dacă ați setat **dB**, aparatul doar evacuează apa.



Indicatorul opțiunii  sau **dB** se stinge, în timp ce indicatorul  clipește, după care se stinge.

3. Atunci când se termină programul și indicatorul ușa blocată  se stinge, puteți deschide ușa.
4. Apăsați butonul Pornit/Oprit  câteva secunde pentru dezactiva aparatul.

**i** În orice situație, aparatul golește apa automat după aproximativ 18 ore.

## 12.15 Opțiunea Repaus

Funcția Repaus dezactivează automat aparatul pentru a reduce consumul de energie dacă:

- Nu utilizați aparatul timp de 5 minute înainte de a atinge butonul Start/Pauză . Pentru a reactiva aparatul apăsați butonul Pornit/Oprit .
- După 5 minute de la finalizarea programului de spălare Pentru a reactiva aparatul apăsați butonul Pornit/Oprit . Afișajul indică sfârșitul ultimului program setat. Rotiți discul selector pentru programe pentru a seta un ciclu nou.

**i** Dacă setați un program sau o opțiune care se termină cu apă în tambur, funcția Repaus **nu dezactivează** aparatul pentru a vă reaminti să evacuați apa.

## 13. INFORMAȚII ȘI SFATURI



### AVERTISMENT!

Consultați capitolele privind siguranța.

### 13.1 Încărcătura de rufe

- Împărțiți rufele în: albe, colorate, sintetice, delicate și lână.

- Respectați instrucțiunile de spălare de pe etichetele rufelor.
- Nu spălați articole albe și colorate împreună.
- Unele articole colorate se pot decolora la prima spălare. Recomandăm ca primele spălări ale acestora să fie făcute separat.

- Țesăturile cu mai multe straturi, articolele din lână și cele cu imprimeuri trebuie întoarse pe dos.
- Pre-tratați petele dificile.
- Articolele cu pete dificile trebuie spălate cu un detergent special.
- Aveți grijă cu perdelele. Scoateți inelele și puneți perdelele într-un săculeț de spălare sau într-o față de pernă.
- O încărcătură foarte mică poate provoca probleme de echilibru în timpul fazei de centrifugare cauzând o vibrare excesivă. Dacă se întâmplă acest lucru:
  - a. Întrerupeți programul și deschideți ușa (consultați capitolul „Utilizarea zilnică”);
  - b. redistribuiți manual încărcătura pentru ca articolele să fie așezate uniform prin cuvă;
  - c. apăsați butonul Start/Pauză. Faza de centrifugare continuă.
- Închideți nasturii fețelor de pernă, închideți fermoarele, găicile și capsele. Legați curelele, cordoanele, șireturile, fundele și toate articolele libere.
- Nu spălați rufe fără tivuri sau cu tăieturi. Folosiți o plasă de spălare pentru a spăla articolele mici și/sau delicate (de ex. suțiene fără sârmă, curele, colanți, șireturi, funde, etc.).

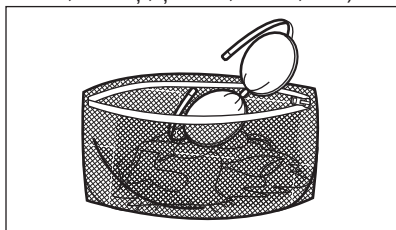

- Goliți buzunarele și depliați articolele.

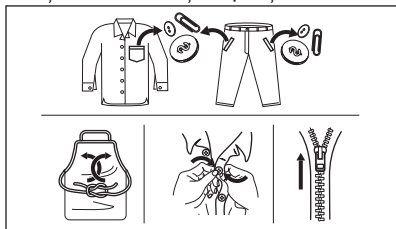

## 13.2 Petele persistente

În cazul anumitor pete, apa și detergentul nu sunt suficiente.

Recomandăm pre-tratarea acestor pete înainte de introducerea articolelor în aparat.

Sunt disponibile substanțe speciale pentru îndepărtarea petelor. Folosiți substanța specială pentru îndepărtarea petelor, corespunzătoare tipului de pată și țesăturii.

## 13.3 Tipul detergentului și cantitatea

Alegerea detergentului și utilizarea cantităților corecte afectează nu numai performanța la spălare, ci ajută și la evitarea risipei și protejarea mediului:

- Utilizați numai detergenți și alte tratamente produse special pentru utilizarea într-o mașină de spălat rufe. În primul rând, respectați aceste reguli generale:
  - detergenți pudră pentru toate tipurile de țesături, mai puțin cele delicate. Alegeți detergenții pudră care conțin înălbitor pentru rufe albe și substanțe de igienizare a rufelor,
  - detergenți lichizi, de preferat pentru programe de spălare la temperatură joasă (max. 60 °C) pentru toate tipurile de țesături sau cei speciali, numai pentru lână.
- Alegerea tipului și cantității de detergent va depinde de: tipul țesăturii (delicate, lână, bumbac, etc.), culoarea hainelor, dimensiunea încărcăturii, nivelul de murdărie, temperatura de spălare și duritatea apei folosite.
- Respectați instrucțiunile pe care le găsiți pe ambalajul detergenților sau a altor tratamente fără a depăși nivelul maxim indicat (**MAX**).
- Nu amestecați tipuri diferite de detergenți.
- Folosiți mai puțin detergent dacă:
  - spălați o încărcătură mică,
  - rufele sunt puțin murdare,

- apar cantități mari de spumă în timpul spălării.
- Când se folosesc tablete sau capsule, puneți-le întotdeauna în interiorul tamburului, nu în dozatorul pentru detergent.

#### **O cantitate insuficientă de detergent poate rezulta în:**

- rezultate nesatisfăcătoare la spălare,
- încălcătura de rufe devine gri,
- haine unsuroase,
- mucegai în aparat.

#### **O cantitate excesivă de detergent poate rezulta în:**

- formarea de spumă,
- reducerea efectului spălării,
- clătire inadecvată,
- un impact mai mare asupra mediului.

### **13.4 Recomandări ecologice**

Pentru a economisi apă și energie și pentru a contribui la protejarea mediului înconjurător, vă recomandăm să respectați aceste indicații:

- **Rufele cu murdărie normală** pot fi spălate **fără prespălare** pentru a economisi detergent, apă și timp (iar mediul înconjurător este protejat!).
- Încărcarea aparatului la **capacitatea maximă indicată pentru fiecare program** ajută la **reducerea consumului de energie și apă.**

- Cu o pre-tratare corespunzătoare, petele și murdăria limitată pot fi îndepărtate; astfel, rufe pot fi spălate la temperatură mai joasă.
- Pentru a folosi cantitatea corectă de detergent, consultați cantitățile sugerate de producătorul detergentului și verificați dunitatea apei din sistemul de alimentare cu apă a locuinței. Consultați „Dunitatea apei”.
- **Setați turația maximă de centrifugare posibilă** pentru programul de spălare selectat **înainte de a vă usca rufele într-un uscător.** Astfel se va economisi energie pe durata uscării!

### **13.5 Dunitatea apei**

Dacă apa din zona în care vă aflați are o dunitate ridicată sau medie, recomandăm utilizarea unui aditiv pentru reducerea dunității apei. În zonele în care apa are o dunitate redusă nu este necesară utilizarea acestuia.

Pentru a afla dunitatea apei din zona în care vă aflați, adresați-vă furnizorului de apă local.

Folosiți o cantitate corectă de aditiv pentru reducerea dunității apei. Respectați instrucțiunile de pe ambalajul produsului.

## **14. ÎNGRIJIREA ȘI CURĂȚAREA**



#### **AVERTISMENT!**

Consultați capitolele privind siguranța.

### **14.1 Programul de curățare periodică**

**Curățarea periodică ajută la extinderea duratei de viață a aparatului.**

După fiecare ciclu, țineți ușor deschise ușa și dozatorul pentru detergent pentru a facilita circulația aerului și pentru a usca umiditatea din aparat: se previne astfel formarea mucegaiului și a mirosurilor.

Dacă aparatul nu este folosit o perioadă mare de timp: închideți robinetul de apă și scoateți aparatul din priză.

Programul orientativ de curățare periodică:

Decalcifiere	De două ori pe an
Spălare de întreținere	O dată pe lună
Curățarea garniturii ușii	La fiecare două luni
Curățarea tamburului	La fiecare două luni

Curățarea dozatorului pentru detergent	La fiecare două luni
Curățarea filtrului pompei de evacuare	De două ori pe an
Curățarea furtunului de alimentare cu apă și a filtrului robotului	De două ori pe an

Următoarele paragrafe explică modul în care se curăță fiecare piesă.

## 14.2 Îndepărtarea obiectelor străine

**i** Înainte de a rula ciclul, asigurați-vă că buzunarul sunt goale și toate elementele libere sunt legate. Consultați „Încărcătura de rufe” din „Informații și sfaturi”.

Scoateți toate obiectele străine (cum ar fi cleme metalice, nasturi, fise, etc.) pe care le găsiți în garnitura ușii, filtre și tambur. Consultați paragrafele „Garnitura ușii cu colector cu muchie dublă”, „Curățarea tamburului”, „Curățarea pompei de evacuare” și „Curățarea furtunului de alimentare și a filtrului supapei”. Dacă este necesar, adresați-vă Centrului de service autorizat.

## 14.3 Curățarea exterioară

Curățați aparatul numai cu săpun delicat și apă caldă. Uscați complet toate suprafețele. Nu folosiți bureți abrazivi sau orice material care produce zgârieturi.



**ATENȚIE!**  
Nu folosiți alcool, solvenți sau produse chimice.



**ATENȚIE!**  
Nu curățați suprafețele metalice cu detergent pe bază de clor.

## 14.4 Decalcifiere



Dacă apa din zona în care vă aflați are o duritate ridicată sau medie, recomandăm utilizarea unui produs de decalcifiere a apei pentru mașini de spălat.

Examinați regulat tamburul pentru a verifica dacă există depuneri de calcar.

Detergenții obișnuiți conțin deja agenți de dedurizare a apei, însă se recomandă ca ocazional să rulați un ciclu cu tamburul gol și un produs de decalcifiere.



Respectați întotdeauna instrucțiunile de pe ambalajul produsului.

## 14.5 Spălarea de întreținere

Este posibil ca în cazul programelor cu temperatură redusă anumiți detergenți să rămână în tambur. Realizați regulat o spălare de întreținere. Pentru a face acest lucru:

- Scoateți toate rufele din tambur.
- Selectați programul pentru bumbac cu cea mai ridicată temperatură sau folosiți programul Machine Clean, dacă este disponibil. Adăugați o cantitate mică de detergent pudră în tamburul gol pentru a clăti toate reziduurile rămase.

## 14.6 Garnitura ușii

Acest aparat este dotat cu un **sistem de auto-curățare a evacuării**, care permite evacuarea împreună cu apa a scamelor mici care cad de pe haine. Examinați garnitura în mod regulat. Monezile, nasturii și alte obiecte mici pot fi recuperate la finalul ciclului.

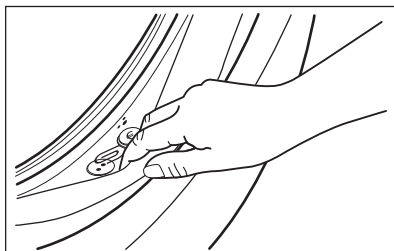



Curățați-o atunci când este necesar folosind un agent de curățare tip cremă cu amoniac fără a zgâria suprafața garniturii.

- i** Respectați întotdeauna instrucțiunile de pe ambalajul produsului.

## 14.7 Curățarea tamburului

Verificați regulat tamburul pentru a preveni formarea de depozite nedorite.

Pe tambur se pot forma depozite de rugină datorită corpurilor străine care ruginesc în timpul spălării sau datorită apei de la robinet, dacă aceasta conține fier

Curățați tamburul cu produse speciale pentru oțel inoxidabil.

- i** Respectați întotdeauna instrucțiunile de pe ambalajul produsului. Nu curățați tamburul cu substanțe acide pentru îndepărtarea calcarului, produse abrazivi care conțin clor sau bureți de sârmă.

Pentru o curățare completă:

1. Scoateți toate rufele din tambur.
2. Rulați un program Cottons cu cea mai ridicată temperatură.
3. Adăugați o cantitate mică de detergent pudră în tamburul gol pentru a clăti toate reziduurile rămase.

- i** Ocazional, la sfârșitul unui ciclu, afișajul poate indica pictograma : aceasta este o recomandare de a realiza „curățarea tamburului”. Odată ce curățarea tamburului a fost efectuată, pictograma dispare.

## 14.8 Curățarea dozatorului pentru detergent

Pentru a împiedica eventualele depuneri de detergent uscat sau de resturi de balsam de rufe și/sau formarea de

mucegai în sertarul dozatorului pentru detergent, rulați din când în când următoarea procedură de curățare:

1. Deschideți sertarul. Apăsăți opritorul în jos, ca în imagine, și scoateți-l în afară.

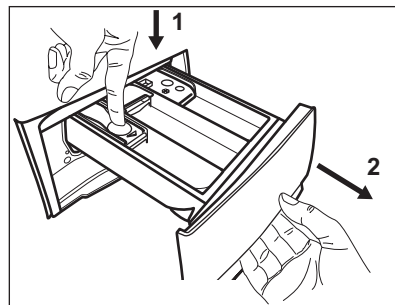

2. Scoateți partea superioară a compartimentului pentru aditivi pentru a ajuta la curățenie și puneți sub un jet de apă caldă pentru a îndepărta toate resturile de detergent care s-au acumulat. După curățare, puneți la loc partea de sus.

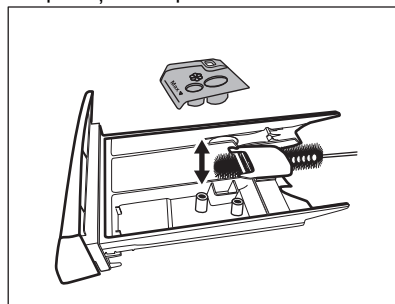

3. Asigurați-vă că ați îndepărtat toate reziduurile de detergent din partea superioară și inferioară a adănciturii. Folosiți o perie mică pentru a curăța adăncitura.

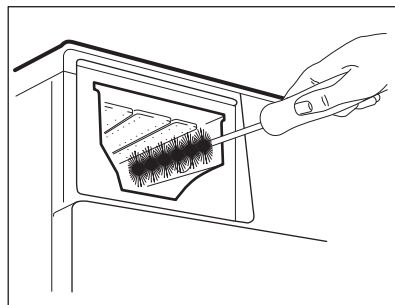

4. Introduceți sertarul detergentului pe șinele de ghidaj și închideți-l. Rulați programul de clătire fără nicio haină în tambur.

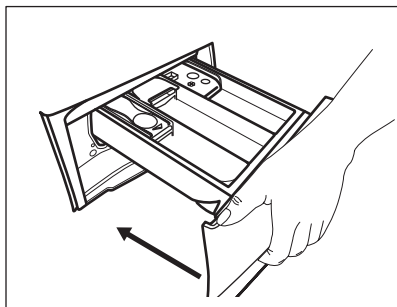

### 14.9 Curățarea pompei de evacuare



#### AVERTISMENT!

Scoateți ștecherul din priza de perete.



Verificați regulat filtrul pompei de evacuare pentru vă asigura că este curat.

Curățați pompa de evacuare dacă:

- Aparatul nu evacuează apa.
- Tamburul nu se rotește.
- Aparatul face un zgomot neobișnuit din cauza blocării pompei de evacuare.
- Afișajul arată codul de alarmă **E20**.



#### AVERTISMENT!

- Nu scoateți filtrul în timpul funcționării aparatului.
- Nu curățați pompa dacă apa din aparat este fierbinte. Așteptați să se răcească apa

**Procedați astfel pentru a curăța pompa:**

1. Deschideți capacul pompei.

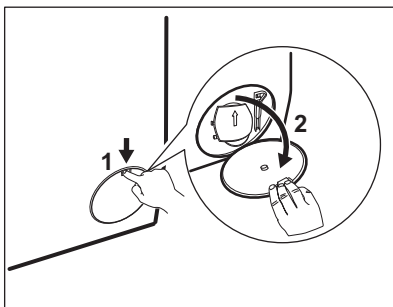

2. Puneți un vas adecvat sub locul de acces la pompă pentru a colecta apa care se scurge.
3. Desfaceți jgheabul în jos. Țineți întotdeauna o cârpă la îndemână pentru a șterge apa care se scurge la scoaterea filtrului.

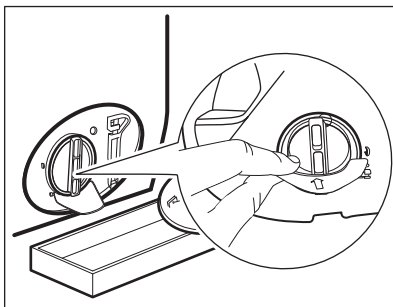

4. Rotiți filtrul la 180 de grade spre stânga pentru a-l deschide fără a-l scoate. Lăsați să curgă apa.

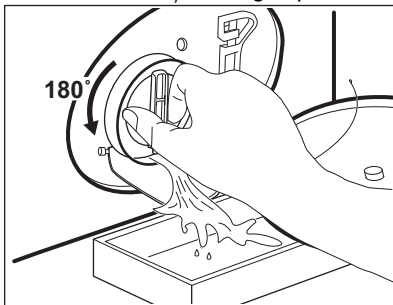

5. După ce vasul se umple cu apă, rotiți la loc filtrul și goliți recipientul.
6. Repetați pașii 4 și 5 până când nu mai curge apă.
7. Rotiți filtrul spre stânga și scoateți-l.

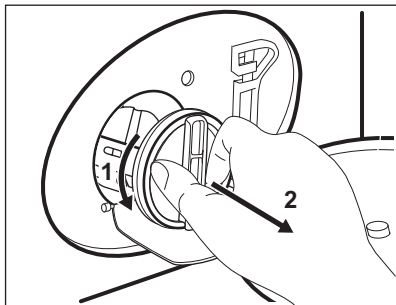

8. Dacă este necesar, scoateți șamele și obiectele din adâncitura filtrului.
9. Asigurați-vă că elicea pompei se poate roti. Dacă nu se rotește, adresați-vă Centrului de Service Autorizat.

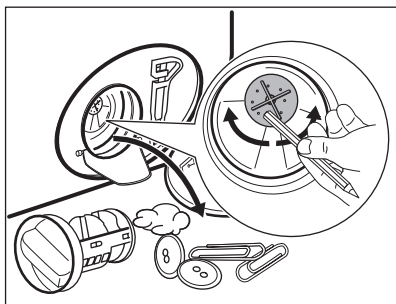

10. Curățați filtrul sub jet de apă.

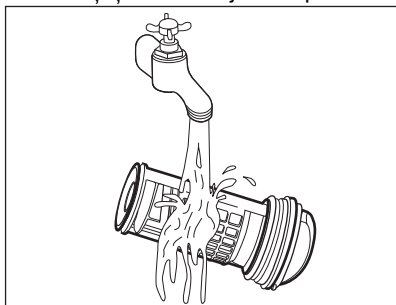

11. Puneți la loc filtrul în ghidajele speciale rotindu-l spre dreapta. Pentru a preveni scurgerile, filtrul trebuie strâns în mod corect.

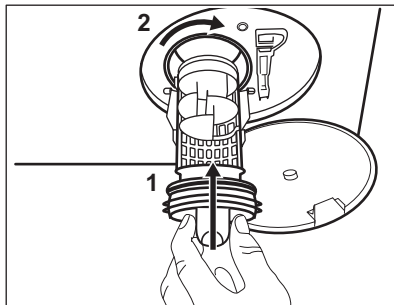

12. Închideți capacul pompei.

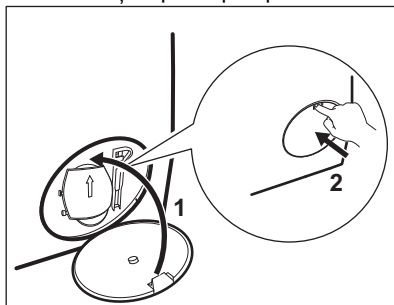

## 14.10 Curățarea furtunului de alimentare cu apă și a filtrul robinetului

Se recomandă curățarea ocazională a ambelor filtre din furtunul de alimentare și supapă pentru a îndepărta toate depunerile colectate în timp:

1. Desfaceți furtunul de alimentare de la robinet și curățați filtrul.

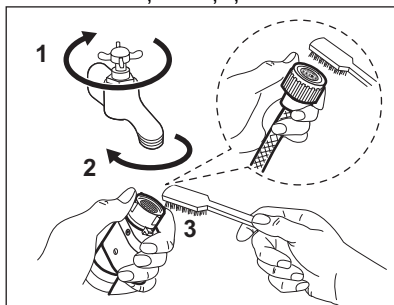

2. Desfaceți furtunul de alimentare de la aparat prin slăbirea piuliței.

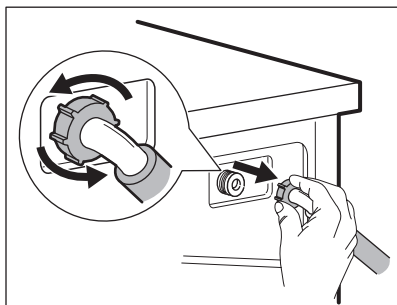

3. Curățați cu o periuță de dinți filtrul supapei din spatele aparatului.

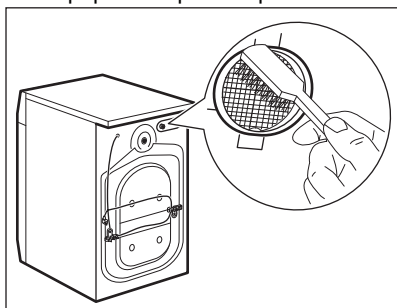

4. Când reconectați furtunul la spatele aparatului, rotiți-l spre stânga sau dreapta (nu în poziție verticală) în funcție de poziția robinetului de apă.

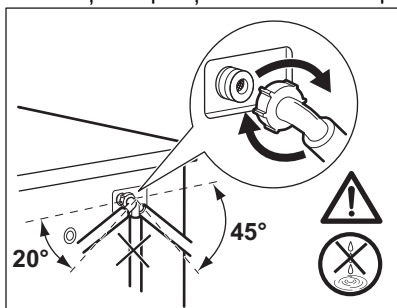

## 15. DEPANARE



**AVERTISMENT!**  
Consultați capitolele privind siguranța.

### 14.11 Evacuarea de urgență

Dacă aparatul nu poate evacua apa, realizați procedura descrisă în paragraful „Curățarea pompei de evacuare”. Dacă este necesar, curățați pompa.

### 14.12 Măsurile de precauție împotriva înghețului

Dacă aparatul este instalat într-o zonă unde temperatura poate coborî în jur de 0°C sau mai jos, eliminați apa rămasă în furtunul de alimentare și din pompa de evacuare.

1. Scoateți ștecherul din priză.
2. Închideți robinetul de apă.
3. Puneți cele două capete ale furtunului de alimentare într-un recipient și lăsați apa să se scurgă din furtun.
4. Goliți pompa de evacuare. Consultați procedura de evacuare de urgență.
5. Când pompa de drenare este goală, montați la loc furtunul de alimentare cu apă.



#### AVERTISMENT!

Înainte de a reutiliza aparatul, verificați dacă temperatura este mai mare de 0°C.

Producătorul nu este responsabil de daunele provocate de temperaturi reduse.

## 15.1 Coduri de alarmă și posibile defecțiuni

Aparatul nu pornește sau se oprește în timpul funcționării. Mai întâi încercați să găsiți o soluție la problemă (consultați tabelul).



### AVERTISMENT!

Dezactivați aparatul înainte de a efectua orice verificare.

În cazul anumitor probleme, ecranul afișează un cod de alarmă, iar butonul Start/Pauză  poate clipi în continuu:

Problemă	Soluție posibilă
<b>E 10</b> Aparatul nu se alimentează corect cu apă.	<ul style="list-style-type: none"> <li>• Verificați dacă robinetul de apă este deschis.</li> <li>• Verificați dacă presiunea de la rețeaua de alimentare cu apă nu este prea mică. Pentru această informație, contactați compania locală de furnizare a apei.</li> <li>• Verificați dacă robinetul de apă este înfundat.</li> <li>• Verificați dacă furtunul de alimentare este răsucit, deteriorat sau îndoit.</li> <li>• Verificați dacă racordul furtunului de alimentare cu apă este realizat corect.</li> <li>• Verificați dacă filtrul furtunului de alimentare și filtrul supapei nu sunt înfundate. Consultați capitolul „Îngrijirea și curățarea”.</li> </ul>
<b>E20</b> Aparatul nu evacuează apa.	<ul style="list-style-type: none"> <li>• Verificați dacă scurgerea chiuvetei este înfundată.</li> <li>• Verificați dacă furtunul de evacuare este răsucit sau îndoit.</li> <li>• Verificați dacă filtrul de evacuare este înfundat. Dacă este necesar, curățați filtrul. Consultați capitolul „Îngrijirea și curățarea”.</li> <li>• Verificați dacă racordul furtunului de evacuare este realizat corect.</li> <li>• Setați un program de evacuare dacă ați setat un program fără faza de evacuare.</li> <li>• Setați un program de evacuare dacă ați setat o opțiune care se termină cu apă în cuvă.</li> </ul>
<b>E40</b> Ușa aparatului este deschisă sau nu este închisă corect.	<ul style="list-style-type: none"> <li>• Asigurați-vă că ușa este închisă corespunzător.</li> </ul>
<b>E91</b> Defect intern. Nu există comunicare între elementele electronice ale aparatului.	<ul style="list-style-type: none"> <li>• Programul nu s-a terminat adecvat sau aparatul s-a oprit prea devreme. Stingeți și porniți din nou aparatul.</li> <li>• Dacă codul de alarmă apare din nou, contactați Centrul de service autorizat.</li> </ul>
<b>EKO</b> Sursa de alimentare nu este stabilă.	<ul style="list-style-type: none"> <li>• Așteptați stabilizarea sursei de alimentare.</li> </ul>

**EFO**

Dispozitivul anti-inundație este pornit.

- Deconectați aparatul și închideți robinetul de apă. Contactați Centrul de service autorizat.

Dacă afișajul prezintă alte coduri de alarmă, dezactivați și activați aparatul. Dacă problema continuă să apară, contactați Centrul de service autorizat.

În cazul altor probleme cu mașina de spălat, consultați tabelul de mai jos pentru posibile soluții.

<b>Problemă</b>	<b>Soluție posibilă</b>
Programul nu pornește.	<ul style="list-style-type: none"> <li>• Verificați dacă ștecherul este introdus în priză.</li> <li>• Verificați dacă ușa aparatului este închisă.</li> <li>• Verificați dacă există o siguranță arsă în tabloul de siguranțe.</li> <li>• Asigurați-vă că ați atins Start/Pauză .</li> <li>• Dacă este setată pornirea cu întârziere, anulați setarea sau așteptați terminarea numărătorii inverse.</li> <li>• Dezactivați funcția Blocare acces copii dacă este pornită.</li> <li>• Verificați poziția butonului de selectare de la programul selectat.</li> </ul>
Aparatul se umple cu apă și o evacuează imediat.	<ul style="list-style-type: none"> <li>• Verificați dacă furtunul de evacuare este în poziția corectă. Furtunul poate fi poziționat prea jos. Consultați capitolul „Instrucțiuni de instalare”.</li> </ul>
Faza de centrifugare nu funcționează sau ciclul de spălare durează mai mult decât este normal.	<ul style="list-style-type: none"> <li>• Setați programul de centrifugare.</li> <li>• Verificați dacă filtrul de evacuare este înfundat. Dacă este necesar, curățați filtrul. Consultați capitolul „Îngrijirea și curățarea”.</li> <li>• Aranjați manual articolele din cuvă și reluați faza de centrifugare. Această problemă poate fi cauzată de lipsa echilibrării.</li> </ul>
Pe jos este apă.	<ul style="list-style-type: none"> <li>• Verificați dacă racordurile furtunurilor de apă sunt etanșe și nu există nicio pierdere de apă.</li> <li>• Verificați dacă furtunul de alimentare cu apă și furtunul de evacuare prezintă deteriorări.</li> <li>• Utilizați un tip adecvat de detergent și în cantitatea corectă.</li> </ul>
Nu puteți deschide ușa aparatului.	<ul style="list-style-type: none"> <li>• Asigurați-vă că nu ați selectat un program care se termină cu apă în cuvă.</li> <li>• Verificați dacă programul de spălare s-a terminat.</li> <li>• Setați un program de evacuare sau de centrifugare dacă există apă în tambur.</li> <li>• Asigurați-vă că aparatul este alimentat cu curent electric.</li> <li>• Problema poate fi cauzată de o defecțiune a aparatului. Contactați Centrul de service autorizat.</li> </ul>

Problemă	Soluție posibilă
Aparatul face un zgomot neobișnuit și vibrează.	<ul style="list-style-type: none"> <li>• Verificați dacă aparatul a fost adus la nivel. Consultați capitolul „Instrucțiuni de instalare”.</li> <li>• Îndepărtați toate materialele folosite la ambalare și / sau buloanele folosite la transport. Consultați capitolul „Instrucțiuni de instalare”.</li> <li>• Adăugați mai multe rufe în tambur. Încărcătura poate fi prea mică.</li> </ul>
Durata programului crește sau scade în timpul executării programului.	<ul style="list-style-type: none"> <li>• ProSense Technology poate ajusta durata programului în funcție de tipul și de dimensiunea încărcăturii de rufe. Consultați „Detectarea încărcăturii ProSense Technology” din capitolul „Utilizarea zilnică”.</li> </ul>
Rezultatele la spălare nu sunt satisfăcătoare.	<ul style="list-style-type: none"> <li>• Măriți cantitatea de detergent sau folosiți un alt detergent.</li> <li>• Folosiți produse speciale pentru a îndepărta petele persistente înainte de a spăla rufe.</li> <li>• Verificați dacă ați selectat temperatura corectă.</li> <li>• Reduceți încărcătura de rufe.</li> </ul>
Prea multă spumă în tambur în timpul ciclului de spălare.	<ul style="list-style-type: none"> <li>• Reduceți cantitatea de detergent.</li> </ul>
După ciclul de spălare au rămas reziduuri de detergent în sertarul dozatorului.	<ul style="list-style-type: none"> <li>• Verificați dacă clapeta este în poziția corectă (SUS pentru detergent pudră - JOS pentru detergent lichid).</li> <li>• Verificați dacă ați utilizat dozatorul pentru detergent în conformitate cu indicațiile din acest manual al utilizatorului.</li> </ul>

După verificare, activați aparatul. Programul continuă din punctul în care a fost întrerupt.

Dacă problema apare din nou, contactați Centrul de service autorizat.

Datele necesare centrului de service se găsesc pe plăcuța cu date tehnice.

## 16. VALORI DE CONSUM

### 16.1 Introducere



Accesați linkul web [www.theenergylabel.eu](http://www.theenergylabel.eu) pentru informații detaliate despre Eticheta energetică.



Codul QR de pe eticheta energetică furnizată împreună cu aparatul oferă un link web către informațiile referitoare la performanța aparatului aflate în baza de date EPREL a UE. Păstrați eticheta energetică pentru referință împreună cu manualul utilizatorului și toate celelalte documente furnizate împreună cu acest aparat.

Aceleași informații pot fi găsite în EPREL folosind linkul <https://eprel.ec.europa.eu> împreună cu numele modelului și numărul de produs pe care le găsiți pe plăcuța cu date tehnice a aparatului.

Consultați capitolul „Descrierea produsului” pentru amplasarea plăcuței cu date tehnice.

## 16.2 Legendă

<b>kg</b>	Încărcătura de rufe.	<b>h:mm</b>	Durata programului:
<b>kWh</b>	Consum de energie.	<b>°C</b>	Temperatura din rufe.
<b>Litri</b>	Consum de apă.	<b>rpm</b>	Viteză centrifugare.
<b>%</b>	Umezeala remanentă la finalul fazei de centrifugare. Cu cât este mai mare viteza de centrifugare, cu atât mai ridicat este zgomotul și umezeala remanentă este mai scăzută.		



Valorile și durata programului pot diferi în funcție de condițiile specifice (de ex. temperatura camerei, temperatura și presiunea apei, mărimea încărcăturii și tipul de rufe, tensiunea de alimentare) și, de asemenea, dacă modificați setarea implicită a unui program.

## 16.3 Conform Regulamentului Comisiei UE 2019/2023

programul Eco 40-60	kg	kWh	Litri	h:mm	%	°C	rpm <sup>1)</sup>
Încărcare completă	8	0.600	57.0	3:35	53.00	30	1400
Încărcare pe jumătate	4	0.480	42.0	2:45	53.00	29	1400
Încărcare pe sfert	2	0.190	27.0	2:45	54.00	23	1400

<sup>1)</sup> Viteza maximă de centrifugare.



## Consumul de curent în diferite moduri

Oprit (W)	Repaus (W)	Pornire întârziată (W)
0.50	0.50	4.00
Durata până la modul Opre/Repaus este de maxim 15 minute.		

## 16.4 Programe des întâlnite

 Aceste valori au rol exclusiv orientativ..

Program	kg	kWh	Litri	h:mm	%	°C	rpm <sup>1)</sup>
Cottons <sup>2)</sup> 95 °C	8	2.75	100.0	3:30	52.00	85	1400
Cottons 60 °C	8	1.95	95.0	3:10	52.00	55	1400
Cottons <sup>3)</sup> 20 °C	8	0.36	95.0	3:00	52.00	20	1400
Synthetics 40 °C	3	0.60	60.0	2:10	35.00	40	1200
Delicates <sup>4)</sup> 30 °C	2	0.35	55.0	1:10	35.00	30	1200
Wool 30 °C	1,5	0.40	50.0	1:10	30.00	30	1200

1) Indicatorul de referință al vitezei de centrifugare.

2) Adecvat pentru spălarea materialelor textile foarte murdare.

3) Adecvat pentru spălarea articolelor din bumbac puțin murdare, sintetice și mixte.

4) Mai efectuează și un ciclu de spălare rapidă pentru rufele cu un grad ușor de murdărie.

## 17. GHID RAPID

## 17.1 Utilizare zilnică

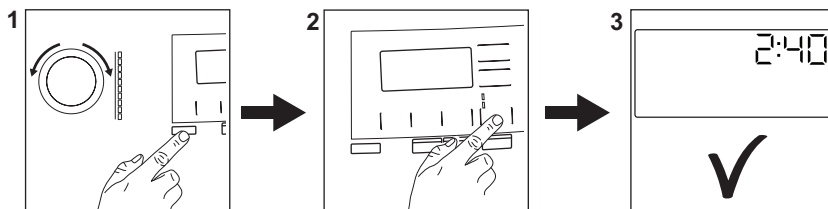



Conectați ștecherul în priză.

Deschideți robinetul de apă.

Încărcați rufele.

Turnați detergent și alte tratamente în compartimentul adecvat al dozatorului pentru detergent.

1. Apăsăți butonul **Pornit/Oprit**  pentru a porni aparatul. Rotiți discul selector pentru programe pentru a seta programul dorit.

2. Setăți opțiunile dorite cu ajutorul butoanelor tactile corespunzătoare. Pentru a porni programul, atingeți butonul **Start/Pauză** .

3. Aparatul va porni. După terminarea programului, scoateți rufele.



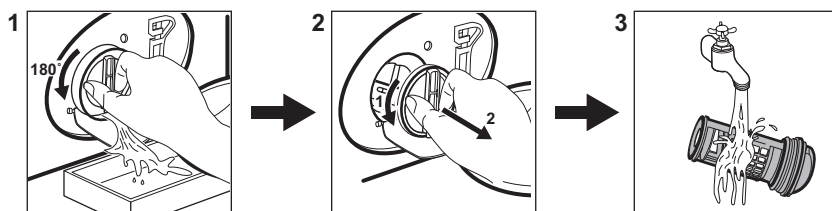

Apăsăți butonul **Pornit/Oprit**  pentru a opri aparatul.



## 17.2 Curățarea filtrului pompei de evacuare



Curățați regulat filtrul și, în special, dacă codul de alarmă **E20** apare pe afișaj.

## 17.3 Programe

Programe	Încărcătură	Descrierea produsului
<b>MixLoad 69min</b>	5 kg	Articole din bumbac și sintetice. Acest program asigură performanțe bune la spălare într-un timp scurt.
<b>Eco 40-60</b>	8 kg	Bumbac alb și colorat. Articole cu murdărie normală.
<b>Cottons</b>	8 kg	Bumbac alb și colorat.
<b>Synthetics</b>	3 kg	Articole din țesătură sintetică sau mixtă.
<b>Delicates</b>	2 kg	Țesături delicate precum cele din acril, viscoză, poliester.
<b>Wool</b>  	1,5 kg	Articole din lână care se spală la mașină, articole din lână și delicate care se spală manual.
<b>20min 3kg</b>	3 kg	Articole din bumbac și sintetice ușor murdare sau purtate o singură dată.
<b>Steam</b>  	1 kg	Program cu abur pentru articole din bumbac, sintetice și delicate.

Programe	Încărcătura	Descrierea produsului
<b>Outdoor</b> 	2 kg <sup>1)</sup> 1 kg <sup>2)</sup>	Articole sportive moderne de exterior.
<b>Hygiene</b> 	8 kg	Articole din bumbac alb. Acest program îndepărtează peste 99,99% din bacterii și virusuri <sup>3)</sup> . De asemenea, asigură o reducere adecvată a alergenilor.

1) Program de spălare.

2) Program de spălare și faza de impermeabilizare.

3) Testat pentru Staphylococcus aureus, Enterococcus faecium, Candida albicans, Pseudomonas aeruginosa și MS2 Bacteriophage în cadrul testului extern efectuat de Swisstest Testmaterialien AG în 2021 (Raportul de testare nr. 202120117).

## 18. INFORMAȚII PRIVIND MEDIUL

Reciclați materialele marcate cu simbolul . Pentru a recicla ambalajele, acestea trebuie puse în containerele corespunzătoare. Ajuțați la protejarea mediului și a sănătății umane și la reciclarea deșeurilor din aparatele electrice și electrocasnice. Nu aruncați

aparatele marcate cu acest simbol  împreună cu deșeurile menajere. Returnați produsul la centrul local de reciclare sau contactați administrația orașului dvs.

[www.aeg.com/shop](http://www.aeg.com/shop)



135978600-A-252022



**AEG**