

EW8FN248B



---

RO Mașină de spălat rufe

---

Manual de utilizare



## CUPRINS

1. INFORMAȚII PRIVIND SIGURANȚA.....	3
2. INSTRUCȚIUNI DE SIGURANȚĂ.....	5
3. DESCRIEREA PRODUSULUI.....	7
4. DATE TEHNICE.....	7
5. INSTALAREA.....	8
6. PANOUL DE COMANDĂ.....	12
7. DISCUL SELECTOR ȘI BUTOANELE.....	14
8. PROGRAME.....	17
9. SETĂRI.....	24
10. ÎNAINTE DE PRIMA UTILIZARE.....	24
11. UTILIZAREA ZILNICĂ.....	25
12. INFORMAȚII ȘI SFATURI.....	30
13. ÎNGRIJIREA ȘI CURĂȚAREA.....	32
14. DEPANARE.....	37
15. VALORI DE CONSUM.....	41
16. ACCESORIILE.....	43
17. <b>GHID RAPID</b> .....	44
18. INFORMAȚII PRIVIND MEDIUL.....	46

## NE GÂNDIM LA DVS

Vă mulțumim că ați achiziționat un aparat Electrolux. Ați ales un produs rezultat în urma a zeci de ani de experiență profesională și inovație. Ingenios și stilat, a fost conceput gândindu-vă la Dvs. Pentru ca să fiți asigurat că aveți toate cunoștințele necesare pentru obținerea unor rezultate extraordinare de fiecare dată când îl folosiți.

Bine ați venit la Electrolux.

**Vizitați site-ul nostru pentru:**



A găsi sfaturi privind utilizarea, broșuri, informații pentru depanare, service și reparații:

**[www.electrolux.com/support](http://www.electrolux.com/support)**



A vă înregistra produsul pentru a beneficia de servicii mai bune:

**[www.registerelectrolux.com](http://www.registerelectrolux.com)**



A cumpăra accesorii, consumabile și piese de schimb originale pentru aparatul dvs.:

**[www.electrolux.com/shop](http://www.electrolux.com/shop)**

## ASISTENȚĂ PENTRU CLIEȚI ȘI SERVICE

Utilizați întotdeauna piese de schimb originale.

Atunci când contactați Centrul nostru de service autorizat, asigurați-vă că aveți la dispoziție următoarele informații: Model, PNC, Număr de serie.

Informațiile pot fi găsite pe plăcuța cu date tehnice.

 Avertisment / Atenție - Informații privind siguranța

 Informații și sfaturi generale

 Informații privind mediul înconjurător

Ne rezervăm dreptul asupra efectuării de modificări.

## 1. ⚠️ INFORMAȚII PRIVIND SIGURANȚA

Înainte de instalarea și de utilizarea aparatului, citiți cu atenție instrucțiunile furnizate. Producătorul nu este responsabil pentru nicio vătămare sau daună rezultată din instalarea sau utilizarea incorectă. Păstrați permanent instrucțiunile într-un loc sigur și accesibil pentru o consultare ulterioară.

### 1.1 Siguranța copiilor și a persoanelor vulnerabile

- Acest aparat poate fi utilizat de copiii cu vârsta mai mare de 8 ani, de persoanele cu capacități fizice, senzoriale sau mentale reduse sau de persoanele neexperimentate doar sub supraveghere sau după o scurtă instruire care să le ofere informațiile necesare despre utilizarea în siguranță a aparatului și care să le permită să înțeleagă pericolele la care se expun.
- Copiii cu vârsta între 3 și 8 ani și persoanele cu dizabilități profunde și complexe nu trebuie lăsate să se apropie de aparat dacă nu sunt supravegheate permanent.
- Copiii cu vârsta mai mică de 3 ani nu trebuie lăsați să se apropie de aparat dacă nu sunt supravegheați permanent.
- Copiii trebuie supravegheați pentru a vă asigura că nu se joacă cu aparatul.
- Nu lăsați ambalajele la îndemâna copiilor și aruncați-le conform reglementărilor.
- Nu lăsați detergenții la îndemâna copiilor.
- Nu lăsați copiii și animalele să se apropie de aparat atunci când ușa este deschisă.
- Dacă aparatul are un dispozitiv de siguranță pentru copii, acesta trebuie activat.
- Copiii nu vor realiza operațiunile de curățare sau de întreținere care revin utilizatorului aparatului fără a fi supravegheați.

## 1.2 Informații generale privind siguranță

- Nu modificați specificațiile acestui aparat.
- Acest aparat este conceput pentru utilizare casnică și utilizări similare, cum ar fi:
  - zonele de bucătărie pentru personal din ateliere, birouri și alte medii de lucru;
  - de către clienții din hoteluri, moteluri, unități de cazare cu mic dejun și alte medii de tip rezidențial;
  - zone comune din blocuri de apartamente sau în spălătorii de haine.
- Încărcătura maximă a aparatului este 8 kg. Nu depășiți sarcina maximă a fiecărui program (consultați capitolul „Programe”).
- Presiunea de alimentare cu apă din punctul de racord la rețeaua de apă trebuie să fie între 0,5 bar (0,05 MPa) și 10 bar (1.0 MPa).
- Fanta de aerisire din bază nu trebuie să fie blocate de mochetă, covor sau orice alt material folosit la acoperirea pardoselii.
- Aparatul trebuie conectat la rețeaua de apă folosind noile seturi de furtunuri furnizate sau alte noi seturi de furtunuri furnizate de Centrul de service autorizat.
- Seturile vechi de furtunuri nu trebuie refolosite.
- În cazul în care cablul de alimentare este deteriorat, acesta trebuie înlocuit de producător, de centrul de service autorizat al acestuia sau de persoane cu o calificare similară pentru a se evita electrocutarea.
- Înainte de a efectua orice operațiune de întreținere, opriți aparatul și scoateți ștecherul din priză.
- Nu folosiți apă pulverizată cu presiune ridicată sau abur pentru curățarea aparatului.
- Curățați aparatul cu o lavetă umedă. Utilizați numai detergenți neutri. Nu folosiți niciun produs abraziv, burete abraziv, solvent sau obiect metalic.
- Dacă un uscător cu tambur rotativ este pus peste mașina de spălat rufe, asigurați-vă că folosiți setul corect de suprapunere aprobat de ELECTROLUX

(aflați mai multe detalii în capitolul „Accesorii - Set de suprapunere”).

## 2. INSTRUCȚIUNI DE SIGURANȚĂ

### 2.1 Instalarea



Instalarea trebuie să respecte reglementările naționale corespunzătoare.

- Scoateți toate ambalajele și buloanele de transport, inclusiv bucșa din cauciuc cu distanțator din plastic.
- Păstrați șuruburile de transport într-un loc sigur. Dacă aparatul va fi mutat pe viitor, acestea trebuie fixate din nou pentru a bloca tamburul și pentru a-l proteja de deteriorare.
- Aveți întotdeauna grijă când mutați aparatul deoarece acesta este greu. Folosiți întotdeauna mănuși de protecție și încălțăminte închisă.
- Urmați instrucțiunile de instalare furnizate împreună cu aparatul.
- Dacă aparatul este deteriorat, nu îl instalați sau utilizați.
- Nu instalați sau utilizați aparatul în locuri în care temperatura poate fi sub 0°C sau direct expus intemperiilor.
- Suprafața podelei pe care aparatul va fi instalat trebuie să fie plată, stabilă, rezistentă la căldură și curată.
- Asigurați circulația aerului între aparat și podea.
- Atunci când aparatul se află în poziția sa permanentă, verificați dacă este adus la nivel cu ajutorul unei nivele cu bulă de aer. Dacă nu este, reglați picioarele acestuia.
- Nu instalați aparatul direct deasupra scurgerii din pardoseală.
- Nu pulverizați apă pe aparat și nu îl expuneți la umiditate excesivă.
- Nu instalați aparatul în locuri care nu permit deschiderea completă a ușii acestuia.
- Nu așezați niciun recipient închis pentru colectarea posibilelor scurgeri de apă de sub aparat. Contactați Centrul de service autorizat pentru a afla ce accesorii pot fi utilizate.

### 2.2 Conexiunea la rețeaua electrică



#### AVERTISMENT!

Pericol de incendiu și electrocutare.

- AVERTISMENT: Acest aparat este proiectat pentru a fi instalat / conectat la o împământare din clădire.
- Utilizați întotdeauna o priză cu protecție (împământare) contra electrocutării, montată corect.
- Asigurați-vă că parametrii de pe plăcuța cu date tehnice sunt compatibili cu valorile nominale ale sursei de alimentare.
- Nu folosiți prize multiple și cabluri prelungitoare.
- Procedați cu atenție pentru a nu deteriora ștecherul și cablul de alimentare electrică. Dacă este necesară înlocuirea cablului de alimentare, acesta trebuie înlocuit numai de către Centrul de service autorizat.
- Introduceți ștecherul în priză numai după încheierea procedurii de instalare. Asigurați accesul la priză după instalare.
- Nu atingeți cablul de alimentare sau ștecherul cu mâinile ude.
- Nu trageți de cablul de alimentare pentru a scoate din priză aparatul. Trageți întotdeauna de ștecher.

### 2.3 Racordarea la apă

- Apa de alimentare nu trebuie să depășească 25°C.
- Nu deteriorați furtunurile de apă.
- Înainte de conectarea la țevi noi, țevi care nu au fost folosite mult timp, la care s-au făcut lucrări de reparație sau au fost montate noi dispozitive (apometre, etc.), lăsați să curgă apa până când aceasta devine curată și limpede.

- Asigurați-vă că nu sunt pierderi vizibile de apă în timpul și după prima utilizare a aparatului.
- Nu folosiți un furtun prelungitor dacă furtunurile de alimentare sunt prea scurte. Adresați-vă Centrului de service autorizat pentru înlocuirea furtunului de alimentare.
- Când despachetați aparatul, este posibil să vedeți cum curge apă din furtunul de evacuare. Aceasta se datorează testării aparatului cu apă în fabrică.
- Puteți prelungi furtunul de evacuare până la maxim 400 cm. Contactați Centrul de service autorizat pentru alt furtun de evacuare și prelungitorul.
- Asigurați accesul la robinet după instalare.

## 2.4 Modul de utilizare



### AVERTISMENT!

Pericol de rănire, electrocutare, incendiu, arsuri sau de deteriorare a aparatului.

- Respectați instrucțiunile de siguranță de pe ambalajul detergentului.
- Produsele inflamabile sau obiectele umezite cu produse inflamabile nu trebuie introduse în aparat, nici puse alături sau deasupra acestuia.
- Nu spălați țesăturile care sunt foarte murdare cu ulei, grăsime sau alte substanțe pline de grăsime. Se pot deteriora piesele din cauciuc ale mașinii de spălat rufe. Prespălați manual astfel de țesături înainte de a le încărca în mașina de spălat rufe.
- Nu atingeți ușa de sticlă în timpul funcționării unui program. Sticla poate fi fierbinte.
- Asigurați-vă că îndepărtați toate obiectele metalice din rufe.

## 2.5 Serviciul de asistență tehnică

- Pentru a repara aparatul contactați Centrul de service autorizat. Utilizați doar piese de schimb originale.
- Rețineți că reparațiile făcute în regie proprie sau care nu sunt făcute de

profesioniști pot afecta siguranța și pot anula garanția.

- Următoarele piese de schimb sunt disponibile timp de 10 ani după încetarea producției modelului: motor și periile motorului, transmisia dintre motor și tambur, pompe, amortizoare și arcuri, tamburul de spălare, tridentul tamburului și angrenajele cu bilă corespunzătoare, radiatoare și elemente de încălzire, inclusiv pompe de căldură, conduce și echipamentul corespunzător, inclusiv furtunuri, supape, filtre și opritoare de apă, plăci cu circuite imprimate, afișaje electronice, comutatoare de presiune, termostate și senzori, software și firmware, inclusiv software de resetare, ușa, balamaua și garniturile ușii, alte garnituri, sistemul de închidere a ușii, accesorii de plastic, cum ar fi dozatoarele de detergent. Rețineți că unele piese de schimb sunt disponibile doar la reparatorii profesioniști și nu toate piesele de schimb sunt relevante pentru toate modelele.
- Referitor la becul (becurile) din acest produs și becurile de schimb vândute separat: Aceste becuri sunt concepute pentru a suporta situațiile fizice extreme din aparatele electrocasnice, cum ar fi cele de temperatură, vibrație, umiditate sau au rolul de a semnaliza informații privitoare la starea operațională a aparatului. Acestea nu sunt destinate utilizării în alte aplicații și nu sunt adecvate pentru iluminarea camerelor din locuință.

## 2.6 Aruncarea la gunoi



### AVERTISMENT!

Pericol de vătămare sau sufocare.

- Deconectați aparatul de la sursa de alimentare electrică și cea de apă.
- Tăiați cablul de alimentare electrică chiar de lângă aparat și aruncați-l.
- Scoateți încuietoarea ușii pentru a nu permite copiilor sau animalelor de companie să rămână blocați în tambur.

- Aruncați aparatul în conformitate cu cerințele locale privind eliminarea

Deșeurilor de echipamente electrice și electronice (WEEE).

## 3. DESCRIEREA PRODUSULUI

### 3.1 Prezentarea aparatului

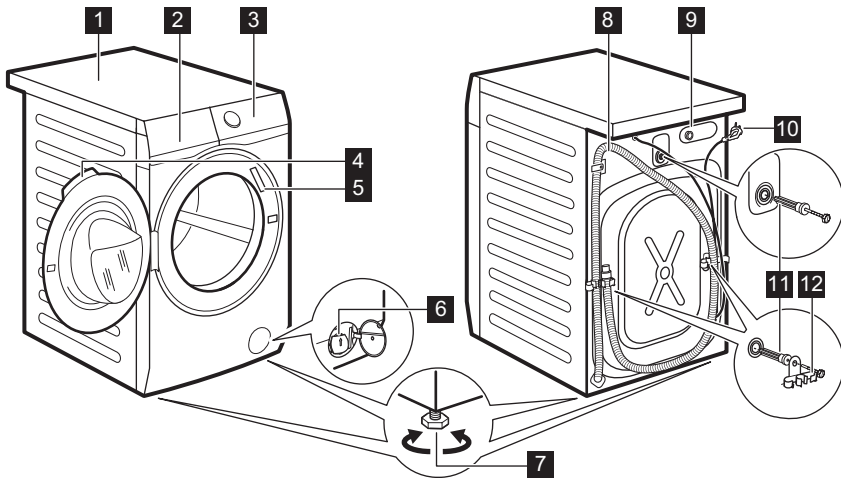

- |   |   |
|---|---|
| <b>1</b> Suprafață de lucru                             | <b>8</b> Furtun de evacuare                   |
| <b>2</b> Dozator pentru detergent                       | <b>9</b> Racord pentru furtunul de alimentare |
| <b>3</b> Panou de comandă                               | <b>10</b> Cablu de alimentare                 |
| <b>4</b> Mâner ușă                                      | <b>11</b> Șuruburi pentru transport           |
| <b>5</b> Plăcuță cu date tehnice                        | <b>12</b> Suport pentru furtun                |
| <b>6</b> Filtru de la pompa de evacuare                 |   |
| <b>7</b> Picioare pentru aducerea la nivel a aparatului |   |

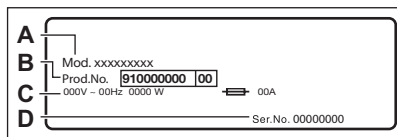

Plăcuța cu date tehnice specifică numele modelului (A), numărul produsului (B), tensiunea electrică nominală (C) și numărul de serie (D).

## 4. DATE TEHNICE

Dimensiuni

Lățime/ Înălțime/ Adâncime 59.7 cm /84.7 cm /59.9 cm totală

Conexiunea electrică	Tensiune Putere totală Siguranță fuzibilă Frecvență	230 V 2200 W 10 A 50 Hz
Nivel de protecție împotriva pătrunderii particulelor solide și a umidității asigurat de capacul de protecție, cu excepția cazului în care echipamentul de joasă tensiune nu este deloc protejat împotriva umidității		IPX4
Presiunea de alimentare cu apă	Minim Maxim	0,5 bar (0,05 MPa) 8 bar (0,8 MPa)
Alimentarea cu apă <sup>1)</sup>		Apă rece
Încărcătură maximă	Bumbac	8 kg
Viteza centrifugare	Viteza maximă de centrifugare	

1) Racordați furtunul de alimentare cu apă la un robinet cu filet 3/4" .

## 5. INSTALAREA



### AVERTISMENT!

Consultați capitolele privind siguranța.

### 5.1 Despachetarea

1. Îndepărtați folia exterioră. Dacă este nevoie folosiți un cutter.

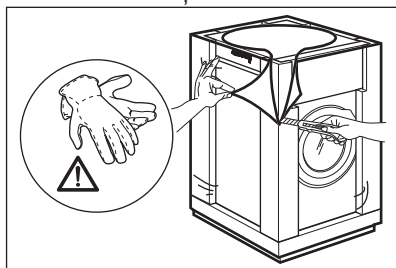

2. Scoateți capacul de carton și materialele din polistiren folosite la ambalare.

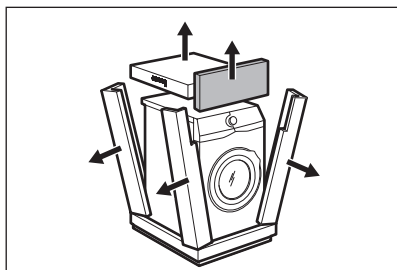

3. Deschideți ușa. Scoateți toate articolele din tambur.

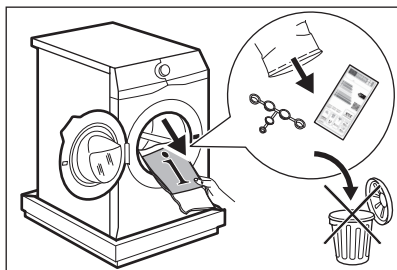

4. Puneți bucata de polistiren din față pe podea sub aparat. Cu atenție, puneți jos aparatul pe spate.



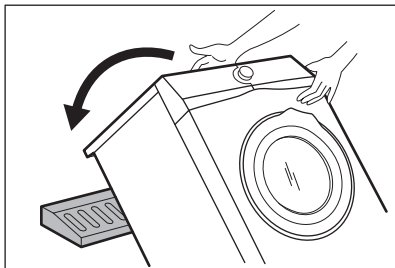

5. Îndepărtați protecția din polistiren din partea inferioară. Ridicați la loc aparatul în poziție verticală.

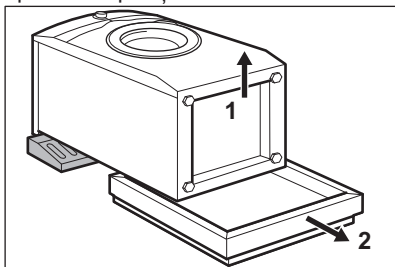

6. Scoateți cablul de alimentare electrică și furtunul de evacuare din suporturi.

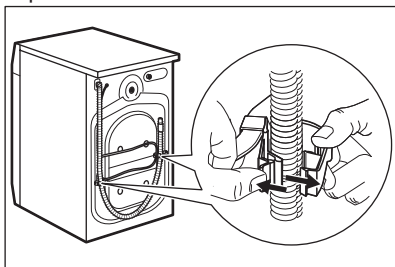

- i** Este posibil să vedeți cum curge apă din furtunul de evacuare. Aceasta deoarece mașina de spălat rufe a fost testată în fabrică.
7. Scoateți cele trei șuruburi de transport și scoateți distanțatorii de plastic.

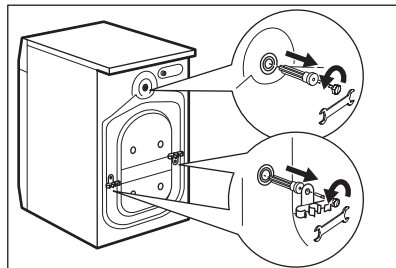

8. Puneți capacele din plastic, găsite în punga cu manualul utilizatorului, în găuri.

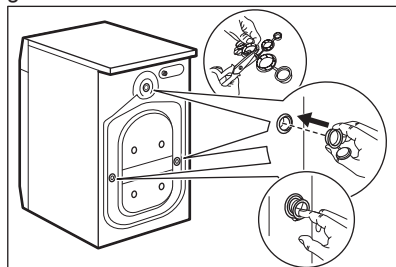

- i** Recomandăm păstrarea ambalajelor și a șuruburilor de transport pentru transportarea aparatului.

## 5.2 Informații privind instalarea

### Amplasarea și reglarea pe orizontală - aducerea la nivel.

Reglați aparatul corect pentru a preveni apariția vibrațiilor, zgomotului și a mișcării aparatului în timpul funcționării acestuia.

1. Instalați aparatul pe o suprafață plată, tare. Aparatul trebuie să fie orizontal și stabil. Asigurați-vă că aparatul nu atinge peretele sau alte unități și că este permisă circulația aerului pe sub aparat.
2. Pentru reglarea nivelului slăbiți sau strângeți picioarele aparatului. Toate picioarele trebuie să fie sprijinite ferm de podea.



#### AVERTISMENT!

Nu puneți carton, lemn sau materiale similare sub picioarele aparatului pentru a regla nivelul.

### Furtunul de alimentare cu apă



### ATENȚIE!

Asigurați-vă că furtunurile nu sunt deteriorate și că nu există pierderi pe la racorduri. Nu folosiți un furtun prelungitor dacă furtunurile de alimentare sunt prea scurte. Adresați-vă centrului de service pentru un furtun de alimentare de schimb.

1. Conectați furtunul de alimentare cu apă la partea din spate a aparatului.

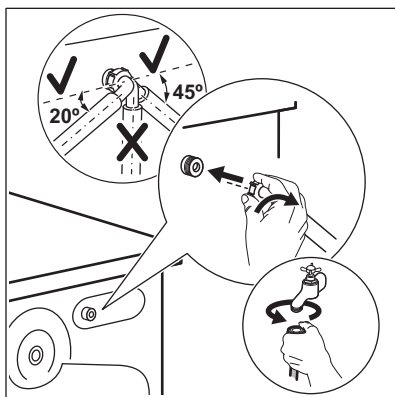

2. Orientați-l spre stânga sau dreapta în funcție de poziția robinetului de apă. Nu puneți furtunul de alimentare în poziție verticală.
3. Dacă este necesar, slăbiți piulița pentru a-l poziționa corect.
4. Racordați furtunul de alimentare la un robinet de apă rece cu filet de 3/4".



### AVERTISMENT!

Apa de alimentare nu trebuie să depășească 25°C.

### Evacuarea apei

Furtunul de evacuare trebuie să stea la o înălțime minimă de 60 cm și maximă de 100 cm.



Puteți prelungi furtunul de evacuare până la maxim 400 cm. Contactați centrul de service autorizat pentru alt furtun de evacuare și prelungitorul.

Este posibilă conectarea furtului de evacuare în mai multe moduri:

1. Faceți o formă U cu furtunul de evacuare și puneți în jurul său ghidajul de plastic pentru furtun.

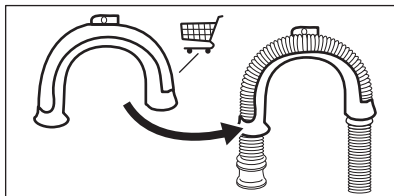

2. Pe marginea unui lavoar - Fixați ghidajul de robinetul de apă sau de perete.

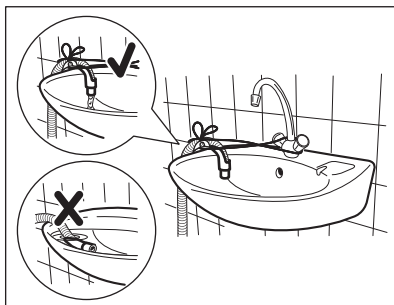

Asigurați-vă că ghidajul de plastic nu se poate mișca atunci când aparatul evacuează și capătul furtunului de evacuare nu este scufundat în apă. Se poate produce o refulare cu apă murdară în aparat.

3. În cazul în care capătul furtunului de evacuare arată astfel (consultați imaginea), îl puteți împinge direct în conducta fixă.

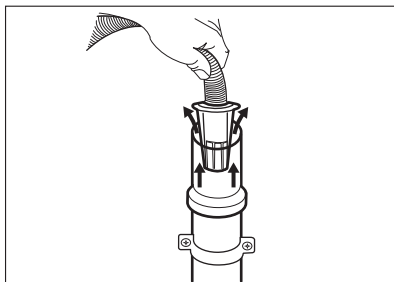

4. La o conductă fixă cu aerisire - Introduceți furtunul de evacuare direct în conducta de canalizare. Consultați imaginea.

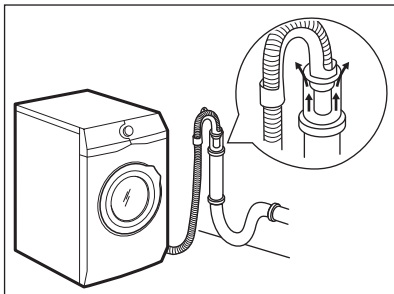

**i** Capătul furtunului de evacuare trebuie să fie întotdeauna aerisit, adică diametrul interior al țevii de evacuare (min. 38 mm - min. 1,5") trebuie să fie mai mare decât diametrul exterior al furtunului de evacuare.

5. Fără ghidajul din plastic pentru furtun, către un sifon de chiuvetă - Introduceți furtunul de evacuare în sifon și fixați-l cu un colier. Consultați imaginea.

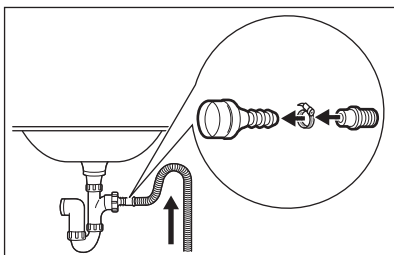

Furtunul de evacuare trebuie să facă o buclă pentru a preveni intrarea particulelor din chiuvetă în aparat.

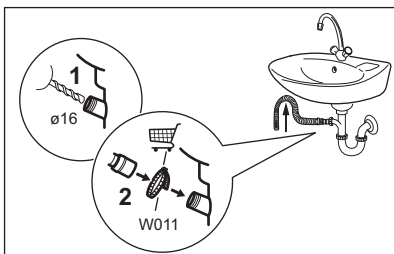

Conectați furtunul de evacuare la sifonul de scurgere și fixați-l cu un colier. Furtunul de evacuare trebuie să facă o buclă pentru a preveni intrarea particulelor din chiuvetă în aparat.

6. Puneți furtunul direct în conducta de canalizare din peretele camerei și strângeți cu o clemă.

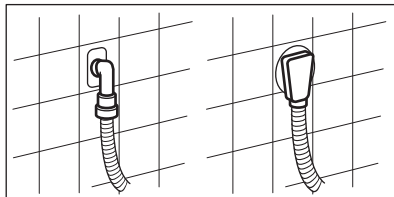

### 5.3 Conexiunea electrică

La finalul instalării puteți conecta ștecherul la priză.

Plăcuța cu date tehnice și capitoulul „Date tehnice” indică tensiunea electrică corespunzătoare. Asigurați-vă că acestea sunt compatibile cu cele ale sursei de alimentare electrică.

Verificați dacă instalația electrică din locuință poate suporta puterea maximă necesară, luând în considerare și celelalte aparate utilizate.

**Aparatul se va lega la o priză cu împământare.**

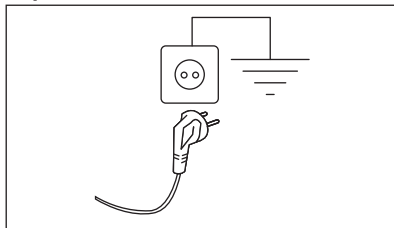

Cablul de alimentare trebuie să fie ușor accesibil după instalarea aparatului.

Pentru lucrările electrice necesare la instalarea aparatului, contactați Centrul de service autorizat.

Fabricantul nu-și asumă nici o responsabilitate pentru daunele sau pentru leziunile provocate din cauza nerespectării cerințelor de siguranță de mai sus.

## 6. PANOUL DE COMANDĂ

### 6.1 Funcții speciale

Noua dvs. mașină de spălat rufe îndeplinește toate cerințele moderne pentru tratarea eficientă a rufelor cu un consum redus de apă, energie și detergent și asigură o îngrijire corespunzătoare a țesăturilor.

- **Sistemul FreshScent**, datorită noilor programe cu abur **Cașmir și Freshscent (parfumare)** oferă soluția perfectă pentru înprospătarea chiar și a celor mai delicate articole fără a le spăla. Folosiți parfumul delicat dezvoltat exclusiv de **ELECTROLUX** pentru a adăuga o senzație plăcută de articol „proaspăt spălat” la acțiunile de îndepărtare a mirosurilor și a cutelor.
- **Tehnologia UltraCare** a fost concepută să protejeze firele țesăturilor datorită fazelor separate de pre-amestecare care dizolvă în apă

mai întâi detergentul și după aceea balsamul de rufe înainte ca acestea să ajungă pe rufe. Astfel, fiecare fibră este tratată și îngrijită.

- Aburul este o modalitate rapidă și ușoară de a înprospăta hainele. Programele delicate cu abur elimină mirosurile și reduc șifonarea țesăturilor uscate, care necesită astfel doar o călcare ușoară.
- Datorită opțiunii **Soft Plus**, balsamul de rufe este distribuit uniform pe rufe și penetrează adânc fibrele țesăturii favorizând o catifelare perfectă.
- **SensiCare System** detectează cantitatea de rufe stabilind durata programului în 30 de secunde. Programul de spălare este adaptat la încărcătura de rufe și tipul țesăturii fără a consuma mai mult timp, energie și apă decât este necesar.

### 6.2 Descrierea panoului de comandă

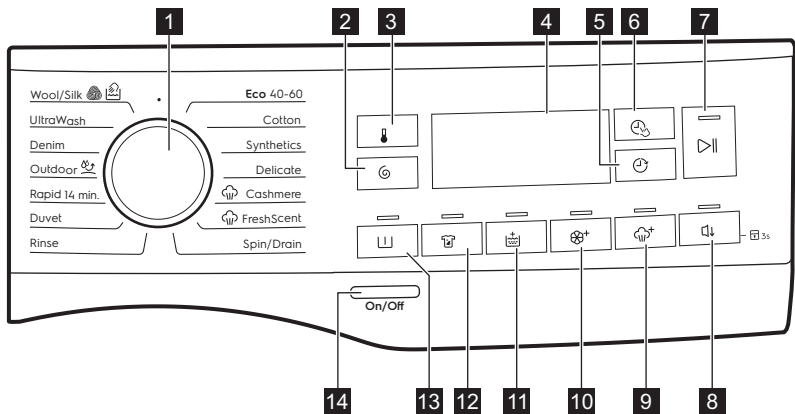

**1** Disc selector pentru programe

**2** Buton tactil pentru Centrifugare

**3** Temperatură buton tactil

**4** Afișaj

**5** Pornire cu întârziere buton tactil

**6** Time Manager buton tactil

**7** Start/Pauză buton tactil

**8** silențios buton tactil

**9** Abur Plus buton tactil

**10** Soft Plus buton tactil

**11** Clătire suplimentară buton tactil









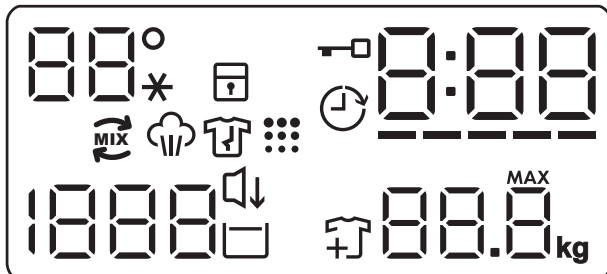

12 Pete buton tactil 





14 Pornit/Oprit buton 

13 Prespălare buton tactil 

### 6.3 Afișaj



	Zona pentru Temperatură:  Indicator pentru temperatură. --* Indicator apă rece.
	Indicator pentru dispozitivul de siguranță pentru copii.
	Indicator pentru ușă blocată.
	Indicator pentru pornirea cu întârziere.
	Indicatorul digital poate prezenta: <ul style="list-style-type: none"> <li>• Durata programului (de ex. 2:40).</li> <li>• Durata întârzierii (de ex. 2h).</li> <li>• Terminarea ciclului (0:00).</li> <li>• Codul de avertizare (de ex. E20).</li> <li>• Indicator pentru eroare (- - -).</li> </ul>
	Indicator Time Manager.
	Indicator UltraCare.
	Indicator fază cu abur.
	Indicator fază antișifonare.
	Indicator Tambur curat. Aceasta este o recomandare de a realiza curățarea tamburului.

	Zona pentru centrifugare: Indicator pentru viteza de centrifugare  - - - Indicator pentru Fără centrifugare. Faza de centrifugare este dezactivată.
	Indicator Silențios.
	Indicator Clătire oprită.
	Indicator Adăugare rufe. Acesta se aprinde la începutul fazei de spălare când încă mai este posibilă punerea în pauză a aparatului pentru a adăuga mai multe rufe.
	Indicator Încărcătură maximă (consultați paragraful „Detectarea încărcăturii SensiCare System”). <b>MAX</b> Acesta clipește când încărcătura de rufe depășește încărcătura maximă declarată pentru programul selectat.

## 7. DISCUL SELECTOR ȘI BUTOANELE

### 7.1 Introducere



Opțiunile/funțiile nu sunt disponibile pentru toate programele de spălare. Verificați compatibilitate dintre opțiuni/funții și programele de spălare în „Tabelul programelor”. O opțiune/funcție o poate exclude pe alta, în acest caz aparatul nu vă permite să setați opțiunile/funțiile incompatibile.

### 7.2 Pornit/Oprit

Apăsați acest buton timp de câteva secunde pentru a activa sau dezactiva aparatul. Se aud două melodii diferite în timpul pornirii și opririi aparatului.

Deoarece funcția Repaus dezactivează automat aparatul după câteva minute pentru a reduce consumul de energie, s-ar putea să fie nevoie să activați din nou aparatul.

Pentru mai multe detalii, consultați paragraful Repaus din capitolul Utilizarea zilnică.

### 7.3 Temperatură

Atunci când selectați un program de spălare, aparatul propune automat o temperatură implicită.

Atingeți acest buton în mod repetat până când apare pe afișaj valoarea dorită pentru temperatură.

Când afișajul prezintă indicatorii \_ \_ \*, aparatul nu încălzește apa.

### 7.4 Centrifugare

Atunci când setați un program, aparatul selectează automat viteza maximă de centrifugare permisă, cu excepția programului Blugi. Cu această opțiune puteți reduce viteza de centrifugare implicită.

Atingeți acest buton în mod repetat pentru:

- **Scăderea vitezei de centrifugare.** Pe afișaj vor apărea numai vitezele de centrifugare disponibile pentru programul respectiv.
- Opțiuni suplimentare pentru centrifugare **Fără centrifugare**

- - -

Setați această opțiune pentru a dezactiva toate fazele de centrifugare.



Pe afișaj apare indicatorul - - -. Aparatul realizează doar faza de

evacuare de la programul de spălare selectat. Setează această opțiune pentru țesăturile foarte delicate. Faza de clătire utilizează mai multă apă pentru anumite programe de spălare

- Activați opțiunea **Clătire oprită** . Centrifugarea finală nu este realizată. Apa de la ultima clătire nu este evacuată, astfel încât rufe să nu se șifoneze. Programul de spălare se termină cu apă în tambur.

Indicatorul  rămâne aprins. Ușa rămâne blocată și tamburul se învârtă regulat pentru a reduce șifonarea. Trebuie să evacuați apa pentru a debloca ușa.

Dacă atingeți butonul Start/Pauză

 , aparatul realizează faza de centrifugare și evacuează apa.

-  Aparatul golește apa automat după aproximativ 18 ore.

## 7.5 Prespălare

Cu această opțiune puteți adăuga o fază de prespălare la un program de spălare.

Se aprinde indicatorul corespunzător aflat deasupra tastei.

- Folosiți această funcție pentru a introduce o fază de prespălare la 30°C înaintea celei de spălare. Această opțiune este recomandată în cazul rufelor cu grad ridicat de murdărie, în special dacă conțin nisip, praf, noroi și alte particule solide.

-  Opțiunile pot crește durata programului.

## 7.6 Pete

Pentru adăugarea fazei pentru pete la un program, atingeți acest buton.

Se aprinde indicatorul corespunzător aflat deasupra tastei.

Utilizați această opțiune pentru articole cu pete persistente.

Atunci când setați această opțiune, puneți substanța de scos petele în compartimentul .

Agentul pentru îndepărtarea petelor este pre-amestecat și încălzit cu detergentul pentru a-i îmbunătăți eficiența.

-  Această opțiune crește durata programului. Această opțiune nu este disponibilă cu o temperatură mai mică de 40°C.

## 7.7 Permanent Clătire suplimentară

Cu această opțiune puteți adăuga câteva clătiri programului de spălare selectat.

Folosiți această opțiune pentru persoanele cu alergii la reziduurile de detergent și cu pielea sensibilă.

-  Această opțiune crește durata programului.

Se aprinde indicatorul corespunzător aflat deasupra butonului tactil și rămâne, de asemenea, permanent aprins pe durata următoarelor cicluri până la dezactivarea acestei opțiuni.

## 7.8 Permanent Soft Plus

Setați această opțiune pentru a optimiza distribuirea balsamului de rufe și pentru a îmbunătăți catifelarea țesăturii.

Recomandată atunci când folosiți balsam de rufe.

-  Această opțiune crește durata programului.

Se aprinde indicatorul corespunzător aflat deasupra butonului tactil și rămâne, de asemenea, permanent aprins pe durata următoarelor cicluri până la dezactivarea acestei opțiuni.

## 7.9 Abur Plus





Această opțiune adaugă faza cu abur urmată de o scurtă fază anti-șifonare la finalul programului de spălare.

Faza cu abur reduce șifonarea țesăturii și ușurează călcarea acesteia.

Se aprinde indicatorul corespunzător aflat deasupra tastei.

Indicatorul  este constant în timpul fazei cu abur.

 Această opțiune poate crește durata programului.

Atunci când programul se oprește, afișajul indică , indicatorul  se stinge și indicatorul  și LED-ul Start/Pauză  rămân aprinse constant. Tamburul realizează mișcări delicate timp de aproximativ 30 de minute pentru a păstra beneficiile aburului. Prin atingerea oricărui buton, mișcările anti-șifonare se opresc și ușa se deblochează, aparatul propune din nou programul setat anterior.

Pentru a întrerupe faza antișifonare, puteți, de asemenea să:

- Apăsați butonul Pornit/Oprit timp de câteva secunde pentru a activa sau dezactiva aparatul.
- Rotirea discului selector de programe într-o altă poziție.

 O încărcătură mică de rufe ajută la obținerea unor rezultate mai bune.

## 7.10 Silențios

Atingeți acest buton pentru a activa/dezactiva opțiunea **Silențios** .

Fazele intermediare și finale de centrifugare sunt anulate și programul se termină cu apă în tambur. Aceasta ajută la reducerea șifonării.

Pe afișaj apare indicatorul . Ușa rămâne blocată. Tamburul se învârtiște regulat pentru a reduce șifonarea. Trebuie să evacuați apa pentru a debloca ușa.

Deoarece programul este foarte silențios, acesta este adecvat pentru a fi utilizat pe timpul nopții când sunt disponibile tarife mai mici la electricitate. La unele programe, clătirile se fac cu mai multă apă.



Dacă atingeți butonul Start/Pauză , aparatul realizează doar faza de evacuare.

 Aparatul golește apa automat după aproximativ 18 ore.

## 7.11 Pornire cu întârziere

Cu această opțiune puteți întârzia pornirea unui program la o oră mai convenabilă.

Atingeți butonul în mod repetat pentru a seta întârzierea dorită. Durata crește în pași de 1 oră până la 20 de ore.

Afișajul prezintă indicatorul  și durata întârzierii selectate. După ce atingeți butonul Start/Pauză , aparatul începe numărătoarea inversă și ușa este blocată.

## 7.12 Time Manager

Cu această opțiune puteți reduce durata programului în funcție de dimensiunea încărcăturii și gradul de murdărie.

Când setați un program de spălare, afișajul indică durata implicită și liniuțele -----.

Atingeți butonul Time Manager  pentru a reduce durata programului în funcție de ceea ce aveți nevoie. Afișajul indică durata noului program și numărul de liniuțe va scădea corespunzător:

---- adecvat pentru o încărcătură completă de articole de îmbrăcăminte cu nivel normal de murdărie.

--- un ciclu rapid pentru o încărcătură completă de articole de îmbrăcăminte ușor murdare.

-- un ciclu foarte rapid pentru o încărcătură mai mică de articole ușor murdare (se recomandă maxim jumătate de încărcătură).

- cel mai scurt ciclu de înprospătare a unei încărcături mici de rufe.

Time Manager este disponibil doar cu programele din tabel.



indicator	Eco 40-60	Bumbac	Sintetice
----- 1)	■	■	■
----	■	■	■
---	■	■	■
--	■	■	■
-	■	■	■

1) Durata implicită pentru toate programele.

### Time Manager cu programe cu abur



Atunci când setați un program cu abur, acest program permite să alegeți trei niveluri de abur și durata programului este redusă corespunzător:

- ---- : maxim.
- -- : mediu.
- - : minim.



La unele aparate durata programului este redusă fără a indica nicio liniuță.

## 7.13 Start/Pauză

Atingeți butonul Start/Pauză  pentru a porni, pune în pauză aparatul sau pentru a întrerupe un program aflat în desfășurare.

## 8. PROGRAME

### 8.1 Tabelul programelor

Program Temperatura implicită Interval de temperatură	Viteza de centrifugare de referință Valori pentru vi- teza de centrifugare	Încăr- cătura maxi- mă	Descrierea programului (Tipul de încărcătură și nivelul de murdărie)
<b>Programe de spălare</b>			
Eco 40-60 40 °C <sup>1)</sup>	1400 rpm (1400 - 400 rpm)	8 kg	<b>Bumbac alb și bumbac colorat în culori rezistente.</b> Articole cu un grad normal de murdărie. Consumul de energie scade și durata programului de spălare este extinsă, asigurând rezultate bune la spălare.
Bumbac 40 °C 90 °C – Rece	1400 rpm (1400 - 400 rpm)	8 kg	<b>Bumbac alb și colorat.</b> Articole cu un grad normal, ridicat și ușor de murdărie.
Sintetice 40 °C 60 °C - Rece	1200 rpm (1200 - 400 rpm)	3 kg	<b>Articole din țesătură sintetică sau mixtă.</b> Articole cu un grad normal de murdărie.

Program Temperatura implicită Interval de temperatură	Viteza de centrifugare de referință Valori pentru vi- teza de centrifugare	Încăr- cătură maxi- mă	Descrierea programului (Tipul de încărcătură și nivelul de murdă- rie)
Delicat 30 °C 40 °C - Rece	1200 rpm (1200 - 400 rpm)	2 kg	<b>Țesături delicate cum ar fi acrilice, viscoză și țesături mixte care necesită o spălare mai delicată.</b> Articole cu un grad normal și ușor de murdărie.

### Programe cu abur cu Sistem FreshScent

Programele cu abur pot fi utile pentru reducerea cutelor și eliminarea mirosurilor <sup>2)</sup> din articolele care trebuie doar împropățate, evitând spălarea. Fibrele țesăturii sunt relaxate și, după aceea, călcatul se face fără efort. După terminarea programului, scoateți imediat rufele din tambur <sup>3)</sup>. Programul care utilizează abur nu efectuează niciun ciclu de igienizare. Nu setați un program cu abur cu următoarele tipuri de articole:

- Articole care nu sunt adecvate uscării în uscător.
- Articole cu eticheta „Doar curățare chimică”.

**ELECTROLUX parfum.** Dacă folosiți acest parfum delicat special, rufele dvs. vor mirosi la fel de bine spălate: turnați o singură sticlă în compartiment  și porniți un program cu abur. Reduceți dozajul parfumului atunci când tratați încărcături mai mici. De la butonul Time Manager puteți reduce durata programului atunci când tratați articolele cu eticheta spălare la temperatură redusă.

#### NU REALIZAȚI URMĂTOARELE:

- Uscăți la mașină articolele tratate cu parfum. Efectele acestuia se vor evapora.
- Folosiți parfumul în scopuri diferite de cele prezentate în acest document.
- Folosiți parfumul pe articole noi. Articolele noi pot conține compuși reziduali cu care parfumul nu este compatibil.



Recipientele cu doze de parfum sunt disponibile la magazinul online **ELECTROLUX** sau la un dealer autorizat.



Cașmir



1 kg





**Lână și cașmir.** Program scurt pentru împropățarea fără spălare a maximum 1 kg de articole din lână și cașmir care se pot spăla la mașină și manual. La tratarea încărcăturilor mai mici, durata programului poate fi redusă mai mult cu ajutorul opțiunii Time Manager.



#### AVERTISMENT!

Nu folosiți acest program cu articolele din lână cu eticheta exclusiv curățare chimică.

Program Temperatura implicită Interval de temperatură	Viteza de centrifuga- re de referință Valori pentru vi- teza de centrifuga- re	Încăr- cătură maxi- mă	Descrierea programului (Tipul de încărcătură și nivelul de murdă- rie)
 Freshscent (parfumare)	-	1 kg	<b>Bumbac, Sintetice, Delicate.</b> Program scurt și delicat cu abur pentru a vă împrăști chiar și cele mai delicate articole, inclusiv articolele foarte delicate cu paiete, dantelă, etc. La tratarea încărcăturilor mai mici, durata programului poate fi redusă mai mult cu ajutorul opțiunii Time Manager.   <b>AVERTISMENT!</b> Nu folosiți acest program la lână și la articolele cu eticheta exclusiv curățare chimică.
<b>Programe speciale</b>			
Centrifugare/ Evacuare	1400 rpm (1400 - 400 rpm)	8 kg	<b>Toate țesăturile, cu excepția articolelor din lână și a celor din țesături delicate.</b> Pentru a centrifuga rufe și pentru a evacua apa din tambur.
Clătire	1400 rpm (1400 - 400 rpm)	8 kg	<b>Toate țesăturile, cu excepția articolelor din lână și a celor din țesături foarte delicate.</b> Program pentru clătirea și centrifugarea rufelor. Viteza implicită de centrifugare este cea folosită la programele pentru articole din bumbac. Reduce viteza de centrifugare în funcție de tipul de rufe. Dacă este necesar, setați opțiunea Clătire suplimentară pentru a adăuga clătiri. La viteze reduse de centrifugare, aparatul execută clătiri delicate și o centrifugare scurtă.
<b>Programe de spălare suplimentare</b>			
Pături 40 °C 60 °C - Rece	800 rpm (800 - 400 rpm)	3 kg	<b>O singură pătură sintetică, haine cu căptușeală, pilote, jachete din puf și articole similare.</b>
Rapid 14 min 30 °C	800 rpm (800 - 400 rpm)	1.5 kg	<b>Articole din țesătură sintetică și mixtă.</b> Articole murdărite ușor și articole care trebuie reîmprăștiate.

Program Temperatura implicită Interval de temperatură	Viteza de centrifugare de referință Valori pentru viteza de centrifugare	Încărcătură maximă	Descrierea programului (Tipul de încărcătură și nivelul de murdărie)
 Sport 30 °C 40 °C - Rece	1200 rpm (1200 - 400 rpm)	2 kg <sup>4)</sup> 1 kg <sup>5)</sup>	 Nu folosiți balsam de rufe și asigurați-vă că nu există reziduuri de balsam în dozatorul pentru detergent. <p><b>Articole sportive sintetice.</b> Acest program este conceput pentru a spăla delicat articolele moderne de îmbrăcăminte sport pentru exterior, fiind adecvat și pentru hainele de sport pentru sală, ciclism sau jogging și alte activități similare. Încărcătura recomandată de rufe este 2 kg.</p> <p><b>Țesături impermeabile, țesături impermeabile care respiră și țesături care resping apa.</b> Acest program poate fi folosit ca ciclul de restabilire a proprietăților de respingere a apei, conceput special pentru tratarea hainelor care au un înveliș hidrofob. Pentru a efectua ciclul de restabilire a proprietăților de respingere a apei, procedați după cum urmează:</p> <ul style="list-style-type: none"> <li>• Turnați detergentul de spălare în compartimentul .</li> <li>• Turnați un agent special de restabilire a proprietăților de respingere a apei pentru țesătură în compartimentul pentru balsam al sertarului .</li> <li>• Reduceți încărcătura de rufe la 1 kg.</li> </ul> <p> Pentru a îmbunătăți și mai mult acțiunea de restabilire a proprietăților de respingere a apei, uscați rufe într-un uscător la care ați ales programul de uscare Sport (dacă este disponibil și dacă eticheta de îngrijire a articolului de îmbrăcăminte permite uscare automată).</p>
Blugi 30 °C 40 °C - Rece	800 rpm (1200 - 400 rpm)	3 kg	<b>Program special pentru hainele denim cu o fază delicată de spălare pentru minimizare estompării culorii și a semnelor.</b> Pentru o îngrijire mai bună, se recomandă o dimensiune redusă a încărcăturii.

Program Temperatura implicită Interval de temperatură	Viteza de centrifugare de referință Valori pentru vi- teza de centrifugare	Încăr- cătură maxi- mă	Descrierea programului (Tipul de încărcătură și nivelul de murdă- rie)
Spălare ultra 30 °C 60 °C - 30 °C	1400 rpm (1400 - 400 rpm)	5 kg	<b>Articole din Bumbac.</b> Program intensiv pen- tru asigurarea unor performanțe bune la spă- lare într-un timp scurt.
 Lână/Mătase 30 °C 40 °C - Rece	1200 rpm (1200 - 400 rpm)	1.5 kg	Articole din lână care se pot spăla cu mașina, articole din lână care trebuie spălate manual și alte materiale cu simbolul «spălare manua- lă» <sup>6)</sup> .

<sup>1)</sup> Conform Regulamentului Comisiei UE 2019/2023, acest program la 40 °C poate spăla rufe din bumbac cu un grad normal de murdărie care se pot spăla la 40 °C sau 60 °C, împreună în cadrul aceluiași ciclu.











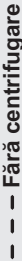



Pentru temperatura la care ajung rufe, durata programului și alte date, consultați capitolul „Valori de consum”.

Cele mai eficiente programe în ceea ce privește consumul de energie sunt, în general, acele programe care rulează la temperaturile cele mai scăzute și au durata mai mare.

- 2) Programul cu abur nu elimină mirosurile intense.
- 3) După tratamentul cu abur, rufe pot fi umede. Atârnați articolele la uscare timp de câteva minute.
- 4) Program de spălare.
- 5) Program de spălare și faza de impermeabilizare.
- 6) În timpul acestui ciclu, tamburul se rotește încet pentru a asigura o spălare delicată. Poate părea că tamburul nu se rotește sau nu se rotește corect, însă acest lucru este normal la acest program.

## Compatibilitatea opțiunilor programului

Program	 Centrifugare	 Fără centrifugare	 Prespălare 1)	 Pete 2)	 Clătire suplimentară	 Soft Plus	 Abur Plus	 Silențios	 Pornire cu întârziere	 Time Manager
Eco 40-60	■	■	■	■	■	■	■		■	■
Bumbac	■	■	■	■	■	■	■	■	■	■
Sintetice	■	■	■	■	■	■	■	■	■	■
Delicat	■	■	■		■	■		■	■	
 Cașmir									■	■
 Freshscent (parfumare)									■	■
Centrifugare/ Evacuare	■	■ <sup>3)</sup>							■	
Clătire	■	■	■		■				■	
Pături	■	■				■			■	
Rapid 14 min	■	■	■						■	
 Sport	■	■	■		■				■	
Blugi	■	■	■	■	■	■	■	■	■	■
Spălare ultra	■	■	■		■	■			■	

Program	Centrifugare	Fără centrifugare	Prespălare 1)	Pete 2)	Ciătire suplimentară	Soft Plus	Abur Plus	Silențios	Pornire cu întârziere	Time Manager
Lână/Mătase	■	■	■						■	

1) Prespălare și Pete nu pot fi selectate împreună.

2) Această opțiune nu este disponibilă cu o temperatură mai mică de 40 °C.

3) Dacă setați opțiunea Fără centrifugare, aparatul realizează doar evacuarea.

#### Detergenți adecvați pentru programele de spălare

Program	Pudră universală <sup>1)</sup>	Lichid universal	Lichid pentru rufe colorate	Articole delicate din lână	Special
Eco 40-60	▲	▲	▲	--	--
Bumbac	▲	▲	▲	--	--
Sintetice	▲	▲	▲	--	--
Delicat	--	--	--	▲	▲
Pături	--	--	--	▲	▲
Rapid 14 min	--	▲	▲	--	--
Sport	--	--	--	▲	▲
Blugi	--	--	▲	▲	▲
Spălare ultra	▲	▲	▲	--	--
Lână/Mătase	--	--	--	▲	▲

1) La o temperatură mai mare de 60 °C se recomandă utilizarea detergentului pudră.

▲ = Recomandat

-- = Nerecomandat

## 8.2 Woolmark Apparel Care - Verde





Ciclul de spălare pentru lână al acestei mașini a fost aprobat de The Woolmark Company pentru spălarea articolelor de îmbrăcăminte din lână care sunt etichetate cu „spălare manuală”, cu condiția ca articolele să fie spălate în conformitate cu instrucțiunile producătorului acestei mașini de spălat rufe. Respectați instrucțiunile de îngrijire de pe eticheta produsului referitoare la uscare și alte tratamente. M1636 Simbolul Woolmark este un marcaj de Certificare în multe țări.

## 9. SETĂRI

### 9.1 Semnalele acustice

Acest aparat are mai multe semnale acustice care funcționează când:

- Activați aparatul (o melodie specială scurtă).
- Dezactivați aparatul (o melodie specială scurtă).
- Atingeți butoanele (sunet ca un clic).
- Faceți o selecție nevalidă (3 sunete scurte).
- Programul este finalizat (secvența de sunete timp de aproape 2 minute).
- Aparatul prezintă o defecțiune (secvență de sunete scurte timp de aproape 5 minute).



Pentru **dezactivarea/activarea** semnalelor acustice de la terminarea programului, atingeți simultan butoanele Prespălare  și Pete  timp de aproximativ 2 secunde. Afișajul indică On/Off.



Dacă dezactivați semnalele acustice, acestea continuă să funcționeze atunci când aparatul are o defecțiune.

### 9.2 Blocare acces copii



Cu această opțiune puteți împiedica copiii să se joace la panoul de comenzi.

- Pentru **activarea/dezactivarea** acestei opțiuni, țineți apăsat butonul  până când  **se aprinde/se stinge** pe afișaj.

Aparatul va salva selecția acestei opțiuni ca fiind implicită după ce îl opriți.

Este posibil ca funcția Blocare acces copii să nu fie disponibilă timp de câteva secunde după pornirea aparatului.

## 10. ÎNAINTE DE PRIMA UTILIZARE

1. Asigurați-vă că alimentarea electrică trebuie este disponibilă și robinetul cu apă este deschis.
2. Turnați 2 litri de apă în compartimentul pentru detergent marcat cu .
3. Turnați o mică cantitate de detergent în compartimentul marcat cu .
4. Selectați și porniți un program pentru articole din bumbac, la cea mai înaltă temperatură, fără rufe în tambur.

Această acțiune activează sistemul de evacuare.

Astfel este eliminată eventuala murdărie acumulată pe cuvă și tambur.



# 11. UTILIZAREA ZILNICĂ



## AVERTISMENT!

Consultați capitolele privind siguranța.

### 11.1 Activarea aparatului

1. Introduceți ștecherul în priză.
2. Deschideți robinetul de apă.
3. Apăsăți butonul Pornit/Oprit timp de câteva secunde pentru a activa aparatul.

Se aude o melodie scurtă.

### 11.2 Încărcarea rufelor

1. Deschideți ușa aparatului.
2. Goliți buzunarele și depliați articolele înainte de a le introduce în aparat.
3. Introduceți rufele în tambur, câte un articol pe rând.

Nu puneți prea multe rufe în tambur.

4. Închideți ușa corect.

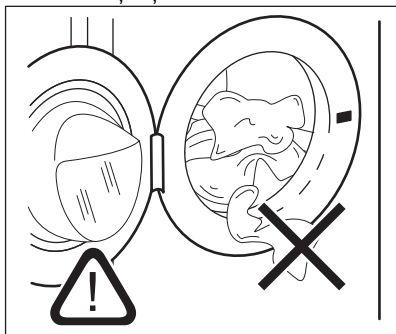

## ATENȚIE!

Asigurați-vă că nicio rufă nu rămâne prinsă între garnitură și ușă pentru a evita pericolul scurgerii de apă și deteriorarea rufelor.



Spălarea petelor foarte uleioase, pline de grăsime poate deteriora piesele din cauciuc ale mașinii de spălat rufe.

### 11.3 Umplerea cu detergent și aditivi

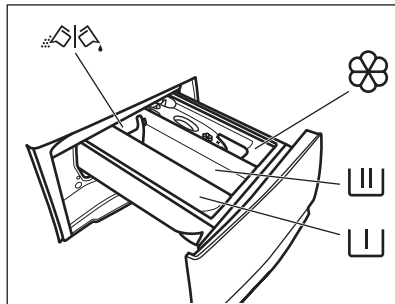

- Compartiment pentru faza de prespălare, program de înmuiere sau agent de îndepărtare a petelor.



- Compartiment pentru faza de spălare.



- Compartiment pentru balsam de rufe și alte tratamente cu lichid (întreținere rufe, apret).

**MAX** - Nivel maxim pentru cantitatea de aditivi lichizi.



- Clapetă pentru detergent pudră sau lichid.



Respectați întotdeauna instrucțiunile de pe ambalajul detergentilor, însă vă recomandăm să nu depășiți nivelul maxim indicat (**MAX**). Aceasta cantitate însăși va garanta cele mai bune rezultate la spălare.



După un ciclu de spălare, dacă este necesar, eliminați eventualele reziduuri de detergent din dozatorul pentru detergent.

## 11.4 Verificați poziția clapetei de detergent

1. Trageți dozatorul pentru detergent până la capăt.

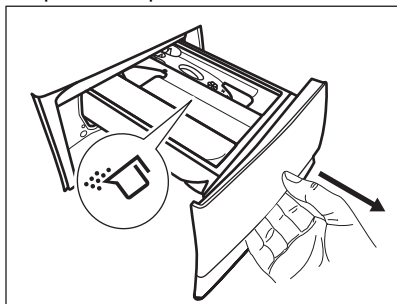

2. Apăsăți maneta pentru a scoate dozatorul.
3. Pentru a utiliza detergent pudră, rotiți clapeta în sus.
4. Pentru a utiliza detergent lichid, rotiți clapeta în jos.

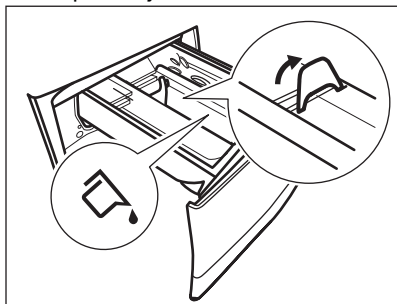

Cu clapeta în poziția de **JOS**:

- Nu utilizați detergenți lichizi denși sau gelatinoși.
  - Nu depășiți doza de detergent lichid indicată pe clapetă.
  - Nu selectați faza de prespălare.
  - Nu selectați funcția de pornire cu întârziere.
5. Măsurați cantitatea de detergent și de balsam de rufe.
  6. Închideți cu atenție dozatorul pentru detergent.

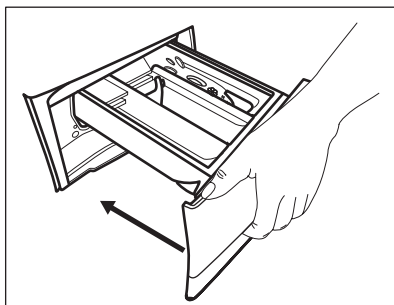

Asigurați-vă că clapeta nu creează un blocaj atunci când închideți sertarul.

## 11.5 Setarea unui program

1. Rotiți discul selector pentru programe pentru a selecta programul de spălare dorit.

Indicatorul butonului Start/Pauză  se aprinde intermitent.



Afișajul indică o durată estimată a programului și încărcătura maximă.

2. Pentru modificarea temperaturii și/sau a vitezei de centrifugare, atingeți butoanele corespunzătoare.
3. Dacă se dorește, setați una sau mai multe opțiuni atingând butoanele corespunzătoare. Indicatorii respectivi se aprind pe afișaj și informațiile prezentate se schimbă corespunzător.







Dacă o selecție **nu este posibilă** este emis un semnal acustic și afișajul indică **---**.

## 11.6 Pornirea unui program

Pentru a porni programul, atingeți butonul Start/Pauză . Nu este posibilă pornirea programului atunci când indicatorul butonului este stins și nu clipește (de ex. discul selector pentru programe într-o poziție incorectă). Indicatorul corespunzător nu se mai aprinde intermitent și rămâne pornit. Programul pornește, ușa este blocată. Pe afișaj apare indicatorul .

-  Pompa de evacuare poate intra în funcțiune pentru scurt timp înainte ca aparatul să se umple cu apă.





## 11.7 Pornirea unui program cu ajutorul pornirii cu întârziere

1. Atingeți butonul Pornire cu întârziere  în mod repetat până când afișajul indică întârzierea dorită. Pe afișaj este prezentat indicatorul .
2. Atingeți butonul Start/Pauză . Ușa aparatului se blochează și începe numărătoarea inversă pentru pornirea cu întârziere. Pe afișaj apare indicatorul .

Atunci când numărătoarea inversă este încheiată, programul pornește automat.



## Anularea pornirii cu întârziere după începerea numărătorii inverse

Pentru a anula pornirea cu întârziere:

1. Atingeți butonul Start/Pauză  pentru pune aparatul în pauză. Indicatorul aferent se aprinde intermitent.
2. Atingeți butonul Pornire cu întârziere  în mod repetat până când afișajul indică  și indicatorul  se stinge.
3. Pentru a porni programul imediat, atingeți din nou butonul Start/Pauză .

## Modificarea pornirii cu întârziere după începerea numărătorii inverse

Pentru a modifica pornirea cu întârziere:

1. Atingeți butonul Start/Pauză  pentru pune aparatul în pauză. Indicatorul aferent se aprinde intermitent.
2. Atingeți butonul Pornire cu întârziere  în mod repetat până când afișajul indică întârzierea dorită.

3. Pentru a porni o nouă numărătoare inversă, atingeți din nou butonul Start/Pauză .

## 11.8 Detectarea încărcăturii SensiCare System

-  Durata programului de pe afișaj corespunde cu o **încărcătură medie/ridicăță.**

După ce atingeți butonul Start/Pauză , indicatorul pentru încărcătura maximă declarată se stinge, indicatorul SensiCare System începe detectarea încărcăturii cu rufe:

1. Aparatul detectează încărcătura în primele 30 de secunde. La programele la care este disponibilă Time Manager, în timpul acestei faze barele Time Manager  plasate sub cifrele orei redau o animație simplă. Tamburul se învârte puțin.
2. Durata programului poate fi ajustată corespunzător și poate crește sau scădea. După alte 30 de secunde, începe alimentarea cu apă.

La terminarea detectării încărcăturii, în **cazul supraîncărcării tamburului**, indicatorul **MAX** clipește pe afișaj:

În acest caz, timp de 30 de secunde, este posibilă punerea în pauză a aparatului și se pot scoate hainele în exces.

După ce ați scos hainele în exces, atingeți butonul Start/Pauză  pentru a porni din nou programul. Faza SensiCare se poate repeta de până la trei ori (vedeți punctul 1).

**Important!** Dacă cantitatea de rufe nu este redusă, programul de spălare începe oricum, chiar și supraîncărcat. În acest caz, nu va mai fi posibilă garantarea celor mai bune rezultate la spălare.



**i** La 20 de minute după pornirea programului, durata programului poate fi ajustată din nou în funcție de capacitatea de absorbție a apei în țesături.

**i** Detectarea SensiCare este realizată doar cu programele complete de spălare și doar dacă durata programului nu a fost redusă folosind butonul Time Manager.

**i** Funcția SensiCare System nu este disponibilă pentru toate programele, cum ar fi: Lână/Mătase, Clătire, și programe cu cicluri scurte.

## 11.9 Întreruperea unui program și modificarea opțiunilor

Când programul este în desfășurare puteți modifica **doar unele** opțiuni:

1. Atingeți butonul Start/Pauză . Indicatorul aferent se aprinde intermitent.
2. Modificați opțiunile. Informațiile indicate pe afișaj se modifică corespunzător.
3. Atingeți din nou butonul Start/Pauză .

Programul de spălare este reluat.

**i** Pentru a porni din nou programul, asigurați-vă că discul selector pentru programe este poziționat corect la programul întrerupt și indicatorul butonului Start/Pauză  clipește.

## 11.10 Anularea unui program aflat în derulare

1. Pentru a anula un program și a dezactiva aparatul, apăsați butonul Pornit/Oprit.
2. Pentru a activa aparatul apăsați din nou butonul Pornit/Oprit.

**i** Dacă SensiCare System s-a încheiat și a început deja alimentarea cu apă, noul program începe **fără a repeta SensiCare System**. Apa și detergentul nu sunt evacuate pentru a evita risipa. Afișajul indică durata maximă a programului, actualizând-o la aproximativ 20 de minute după ce a început noul program.

Există și o modalitate alternativă de anulare:



1. Rotiți butonul rotativ de selectare la poziția „Resetare” •.
2. Așteptați 1 secundă. Afișajul indică ---.

Acum puteți selecta un alt program de spălare.

## 11.11 Deschiderea ușii - Adăugarea articolelor de îmbrăcăminte

**i** Dacă temperatura și nivelul apei din tambur sunt prea mari și/sau tamburul încă se învâрте, să nu deschideți ușa.

În timpul funcționării unui program sau a pornirii cu întârziere, ușa aparatului este blocată. Pe afișaj apare indicatorul .

1. Atingeți butonul Start/Pauză . Pe afișaj se stinge indicatorul corespunzător pentru ușa blocată.
2. Deschideți ușa aparatului. Dacă este necesar, adăugați sau eliminați articole. Închideți ușa și atingeți butonul Start/Pauză . Programul sau pornirea cu întârziere continuă.

## 11.12 Terminarea programului

Atunci când programul s-a terminat, aparatul se oprește automat. Semnalele acustice funcționează (dacă sunt activate). Afișajul indică .

Indicatorul butonului Start/Pauză  se stinge.

Ușa de deblochează și indicatorul  se stinge.

1. Apăsați butonul Pornit/Oprit pentru a dezactiva aparatul.



La cinci minute de la încheierea programului, funcția de economisire a energiei dezactivează automat aparatul.



 Când reactivați aparatul, pe afișaj apare finalul programului selectat anterior. Rotiți discul selector pentru programe pentru a seta un ciclu nou.

2. Scoateți rufele din aparat.
3. Lăsați tamburul gol.
4. Țineți ușa și dozatorul pentru detergent întredeschise ușor pentru a preveni formarea mușgaiului și a mirosurilor.



### 11.13 Evacuarea apei după terminarea ciclului

Dacă ați ales un program sau o opțiune care nu golește apa de la ultima clătire, programul este finalizat, însă:

- Zona de timp indică  și afișajul prezintă ușa blocată .
- Indicatorul butonului Start/Pauză  începe să clipească.
- Tamburul încă se rotește la intervale regulate pentru a preveni șifonarea rufelor.
- Ușa rămâne blocată.
- Trebuie să evacuați apa pentru a deschide ușa:

1. Dacă este necesar, atingeți butonul Centrifugare  pentru a reduce viteza de centrifugare propusă de aparat.
2. Apăsați butonul Start/Pauză : aparatul evacuează apa și centrifughează.

Indicatorul opțiunii Clătire oprită  sau  dispare.

 Dacă ați setat Silențios  și viteza de centrifugare nu s-a modificat, atunci când apăsați butonul Start/Pauză , aparatul doar evacuează apa.

3. Atunci când se termină programul și indicatorul ușă blocată  se stinge, puteți deschide ușa.
4. Apăsați butonul Pornit/Oprit timp de câteva secunde pentru dezactiva aparatul.

### 11.14 Funcția Repaus

Funcția Repaus dezactivează automat aparatul pentru a reduce consumul de energie dacă:

- Nu utilizați aparatul timp de 5 minute atunci când nu rulează niciun program.  
Pentru a reactiva aparatul apăsați butonul Pornit/Oprit.
  - La 5 minute după finalizarea programului de spălare.  
Pentru a reactiva aparatul apăsați butonul Pornit/Oprit.  
Afișajul indică finalul ultimului program.  
Rotiți discul selector pentru programe pentru a seta un ciclu nou.
- Dacă discul este rotit la poziția „Resetare” , aparatul se oprește automat în 30 de secunde.

 Dacă setați un program sau o opțiune care se termină cu apă în tambur, funcția Repaus **nu dezactivează** aparatul pentru a vă reaminti să evacuați apa.

## 12. INFORMAȚII ȘI SFATURI



### AVERTISMENT!

Consultați capitolele privind siguranța.

### 12.1 Încărcătura de rufe

- Împărțiți rufele în: albe, colorate, sintetice, delicate și lână.
- Respectați instrucțiunile de spălare de pe etichetele rufelor.
- Nu spălați articole albe și colorate împreună.
- Unele articole colorate se pot decolora la prima spălare. Recomandăm ca primele spălări ale acestora să fie făcute separat.
- Țesăturile cu mai multe straturi, articolele din lână și cele cu imprimeuri trebuie întoarse pe dos.
- Pre-tratați petele dificile.
- Articolele cu pete dificile trebuie spălate cu un detergent special.
- Aveți grijă cu perdelele. Scoateți inelele și puneți perdelele într-un săculeț de spălare sau într-o față de pernă.
- O încărcătură foarte mică poate provoca probleme de echilibru în timpul fazei de centrifugare cauzând o vibrație excesivă. Dacă se întâmplă acest lucru:
  - Întrerupeți programul și deschideți ușa (consultați capitolul „Utilizarea zilnică”);
  - redistribuiți manual încărcătura pentru ca articolele să fie așezate uniform prin cuvă;
  - apăsați butonul Start/Pauză. Faza de centrifugare continuă.
- Închideți nasturii fețelor de pernă, închideți fermoarele, găicile și capsele. Legați curelele, cordoanele, șireturile, fundele și toate articolele libere.
- Nu spălați rufe fără tivuri sau cu tăieturi. Folosiți o plasă de spălare pentru a spăla articolele mici și/sau delicate (de ex. suporturi fără sârmă, curele, colanți, șireturi, funde, etc.).

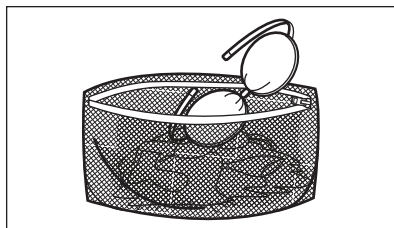

- Goliți buzunarele și depliați articolele.

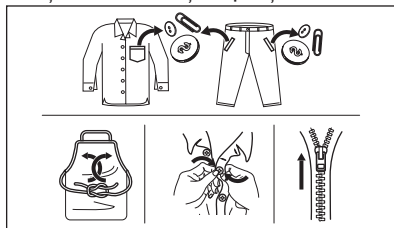

### 12.2 Petele persistente

În cazul anumitor pete, apa și detergentul nu sunt suficiente.

Recomandăm pre-tratarea acestor pete înainte de introducerea articolelor în aparat.

Sunt disponibile substanțe speciale pentru îndepărtarea petelor. Folosiți substanța specială pentru îndepărtarea petelor, corespunzătoare tipului de pată și țesăturii.

Nu pulverizați soluția de îndepărtare a petelor pe îmbrăcăminte în apropierea aparatului deoarece aceasta este corozivă pentru piesele din plastic.



### 12.3 Tipul detergentului și cantitatea

Alegerea detergentului și utilizarea cantităților corecte afectează nu numai

performanța la spălare, ci ajută și la evitarea risipei și protejarea mediului:

- Utilizați numai detergenți și alte tratamente produse special pentru utilizarea într-o mașină de spălat rufe. În primul rând, respectați aceste reguli generale:
  - detergenți pudră pentru toate tipurile de țesături, mai puțin cele delicate. Alegeți detergenții pudră care conțin înălbitor pentru rufe albe și substanțe de igienizare a rufelor,
  - detergenți lichizi, de preferat pentru programe de spălare la temperatură joasă (max. 60 °C) pentru toate tipurile de țesături sau cei speciali, numai pentru lână.
- Alegerea tipului și cantității de detergent va depinde de: tipul țesăturii (delicate, lână, bumbac, etc.), culoarea hainelor, dimensiunea încărcăturii, nivelul de murdărie, temperatura de spălare și duritatea apei folosite.
- Respectați instrucțiunile pe care le găsiți pe ambalajul detergenților sau a altor tratamente fără a depăși nivelul maxim indicat (**MAX**).
- Nu amestecați tipuri diferite de detergenți.
- Folosiți mai puțin detergent dacă:
  - spălați o încărcătură mică,
  - rufe sunt puțin murdare,
  - apar cantități mari de spumă în timpul spălării.
- Când se folosesc tablete sau capsule, puneți-le întotdeauna în interiorul tamburului, nu în dozatorul pentru detergent.

#### **O cantitate insuficientă de detergent poate rezulta în:**

- rezultate nesatisfăcătoare la spălare,
- încărcătura de rufe devine gri,
- haine unsoase,
- mucegai în aparat.

#### **O cantitate excesivă de detergent poate rezulta în:**

- formarea de spumă,

- reducerea efectului spălării,
- clătire inadecvată,
- un impact mai mare asupra mediului.

## 12.4 Recomandări ecologice

Pentru a economisi apă și energie și pentru a contribui la protejarea mediului înconjurător, vă recomandăm să respectați aceste indicații:

- **Rufele cu murdărie normală** pot fi spălate **fără prespălare** pentru a economisi detergent, apă și timp (iar mediul înconjurător este protejat!).
- Încărcarea aparatului la **capacitatea maximă indicată pentru fiecare program ajută la reducerea consumului de energie și apă**.
- Cu o pre-tratare corespunzătoare, petele și murdăria limitată pot fi îndepărtate; astfel, rufe pot fi spălate la temperatură mai joasă.
- Pentru a folosi cantitatea corectă de detergent, consultați cantitățile sugerate de producătorul detergentului și verificați duritatea apei din sistemul de alimentare cu apă a locuinței. Consultați „Duritatea apei”.
- Setați **turația maximă de centrifugare posibilă** pentru programul de spălare selectat **înainte de a vă usca rufele într-un uscător**. Astfel se va economisi energie pe durata uscării!

## 12.5 Duritatea apei

Dacă apa din zona în care vă aflați are o duritate ridicată sau medie, recomandăm utilizarea unui dedurizator de apă pentru mașini de spălat. În zonele în care apa are o duritate redusă nu este necesară utilizarea unui dedurizator.

Pentru a afla duritatea apei din zona în care vă aflați, adresați-vă furnizorului de apă local.

Folosiți o cantitate corectă pentru dedurizatorul apei. Respectați instrucțiunile de pe ambalajul produsului.

## 13. ÎNGRIJIREA ȘI CURĂȚAREA



### AVERTISMENT!

Consultați capitolele privind siguranța.

### 13.1 Programul de curățare periodică

**Curățarea periodică ajută la extinderea duratei de viață a aparatului.**

După fiecare ciclu, țineți ușor deschise ușa și dozatorul pentru detergent pentru a facilita circulația aerului și pentru a usca umiditatea din aparat: se previne astfel formarea mucegaiului și a mirosurilor.

Dacă aparatul nu este folosit o perioadă mare de timp: închideți robinetul de apă și scoateți aparatul din priză.

**Programul orientativ de curățare periodică:**

Decalcifiere	De două ori pe an
Spălare de întreținere	O dată pe lună
Curățarea garniturii ușii	La fiecare două luni
Curățarea tamburului	La fiecare două luni
Curățarea dozatorului pentru detergent	La fiecare două luni
Curățarea filtrului pompei de evacuare	De două ori pe an
Curățarea furtunului de alimentare cu apă și a filtrului robinetului	De două ori pe an

Următoarele paragrafe explică modul în care se curăță fiecare piesă.

### 13.2 Îndepărtarea obiectelor străine



Înainte de a rula ciclul, asigurați-vă că buzunarele sunt goale și toate elementele libere sunt legate. Consultați „Încărcătura de rufe” din „Informații și sfaturi”.

Scoateți toate obiectele străine (cum ar fi cleme metalice, nasturi, fise, etc.) pe care le găsiți în garnitura ușii, filtre și tambur. Consultați paragrafele „Garnitura ușii cu colector cu muchie dublă”, „Curățarea tamburului”, „Curățarea pompei de evacuare” și „Curățarea furtunului de alimentare și a filtrului supapei”. Dacă este necesar, adresați-vă Centrului de service autorizat.

### 13.3 Curățarea exterioară

Curățați aparatul numai cu săpun delicat și apă caldă. Uscați complet toate suprafețele. Nu folosiți bureți abrazivi sau orice material care produce zgârieturi.



#### ATENȚIE!

Nu folosiți alcool, solventi sau produse chimice.



#### ATENȚIE!

Nu curățați suprafețele metalice cu detergent pe bază de clor.

### 13.4 Decalcifiere



Dacă apa din zona în care vă aflați are o duritate ridicată sau medie, recomandăm utilizarea unui produs de decalcifiere a apei pentru mașini de spălat.

Examinați regulat tamburul pentru a verifica dacă există depuneri de calcar.

Detergenții obișnuiți conțin deja agenți de dedurizare a apei, însă se recomandă ca ocazional să rulați un ciclu cu tamburul gol și un produs de decalcifiere.



- i** Respectați întotdeauna instrucțiunile de pe ambalajul produsului.

### 13.5 Spălarea de întreținere

Utilizarea repetată și prelungită de programe cu temperatură scăzută poate produce depuneri de detergenți, reziduuri de scame, creșterea de bacterii în interiorul tamburului și cuvei. Aceasta poate produce mirosuri neplăcute și mucegai. Pentru a elimina aceste depuneri și curăța partea internă a aparatului, rulați regulat o spălare de întreținere (cel puțin o dată pe lună).

- i** Consultați capitolul „Curățarea tamburului”.

### 13.6 Garnitura ușii cu colector cu muchie dublă

Acest aparat este dotat cu un **sistem de auto-curățare a evacuării**, care permite evacuarea împreună cu apa a scamelor mici care cad de pe haine. Examinați garnitura în mod regulat. Monezile, nasturii și alte obiecte mici pot fi recuperate la finalul ciclului.

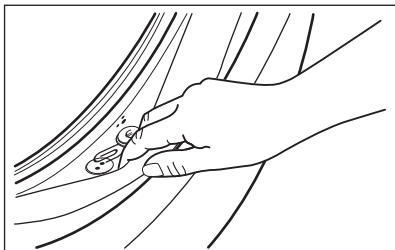

Curățați-o atunci când este necesar folosind un agent de curățare tip cremă cu amoniac fără a zgâria suprafața garniturii.

- i** Respectați întotdeauna instrucțiunile de pe ambalajul produsului.

### 13.7 Curățarea tamburului

Verificați regulat tamburul pentru a preveni formarea de depozite nedorite.

Pe tambur se pot forma depozite de rugină datorită corpurilor străine care ruginesc în timpul spălării sau datorită apei de la robinet, dacă aceasta conține fier.

Curățați tamburul cu produse speciale pentru oțel inoxidabil.

- i** Respectați întotdeauna instrucțiunile de pe ambalajul produsului. Nu curățați tamburul cu substanțe acide pentru îndepărtarea calcarului, produse abrazive care conțin clor sau bureți de sârmă.

Pentru o curățare completă:

1. Scoateți toate rufe din tambur.
2. Rulați un program Bumbac cu cea mai ridicată temperatură.
3. Adăugați o cantitate mică de detergent pudră în tamburul gol pentru a clăti toate reziduurile rămase.

- i** Ocazional, la finalul unui ciclu afișajul poate indica pictograma : aceasta este o recomandare de a realiza „curățarea tamburului”. Odată ce curățarea tamburului a fost efectuată, pictograma dispare.

### 13.8 Curățarea dozatorului pentru detergent

Pentru a împiedica eventualele depuneri de detergent uscat sau de resturi de balsam de rufe și/sau formarea de mucegai în sertarul dozatorului pentru detergent, rulați din când în când următoarea procedură de curățare:

1. Deschideți sertarul. Apăsăți opritorul în jos, ca în imagine, și scoateți-l în afară.

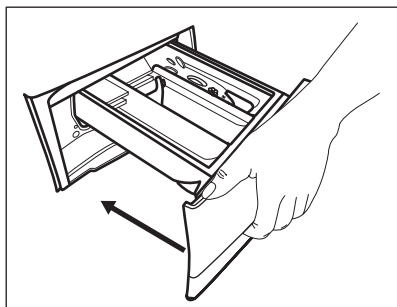
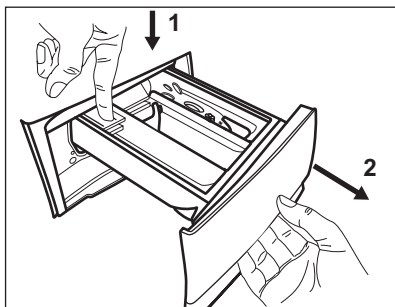

2. Scoateți partea superioară a compartimentului pentru aditivi pentru a ajuta la curățenie și puneți sub un jet de apă caldă pentru a îndepărta toate resturile de detergent care s-au acumulat. După curățare, puneți la loc partea de sus.

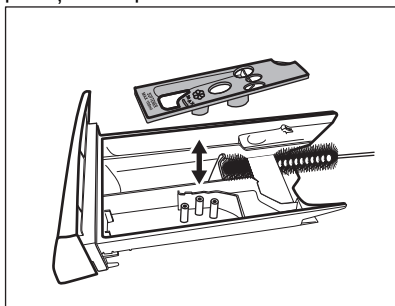

3. Asigurați-vă că ați îndepărtat toate reziduurile de detergent din partea superioară și inferioară a adânciturii. Folosiți o perie mică pentru a curăța adâncitura.

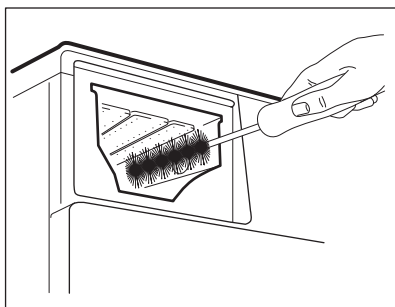

4. Introduceți sertarul detergentului pe șinele de ghidaj și închideți-l. Rulați programul de clătire fără nicio haină în tambur.

### 13.9 Curățarea pompei de evacuare



#### AVERTISMENT!

Scoateți ștecherul din priză.



Verificați regulat filtrul pompei de evacuare pentru vă asigura că este curat.

Curățați pompa de evacuare dacă:

- Aparatul nu evacuează apa.
- Tamburul nu se rotește.
- Aparatul face un zgomot neobișnuit din cauza blocării pompei de evacuare.
- Afișajul arată codul de alarmă **E20**.



#### AVERTISMENT!

- Nu scoateți filtrul în timpul funcționării aparatului.
- Nu curățați pompa dacă apa din aparat este fierbinte. Așteptați să se răcească apa

**Procedați astfel pentru a curăța pompa:**

1. Deschideți capacul pompei.

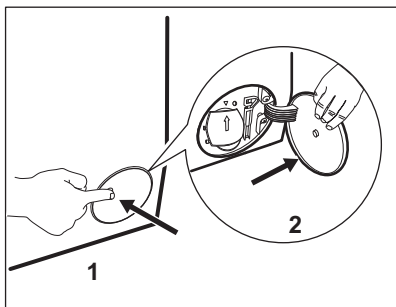

2. Puneți un vas adecvat sub locul de acces la pompă pentru a colecta apa care se scurge.
3. Desfaceți jgheabul în jos. Țineți întotdeauna o cârpă la îndemână pentru a șterge apa care se scurge la scoaterea filtrului.

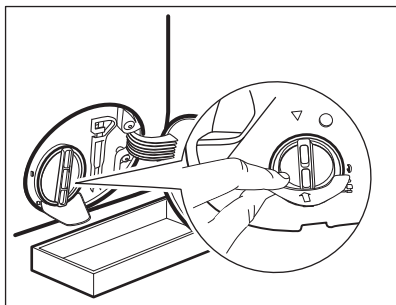

4. Rotiți filtrul la 180 de grade spre stânga pentru a-l deschide fără a-l scoate. Lăsați să curgă apa.

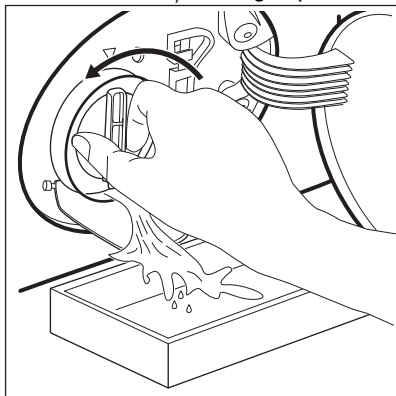

5. După ce vasul se umple cu apă, rotiți la loc filtrul și goliți recipientul.
6. Repetați pașii 4 și 5 până când nu mai curge apă.
7. Rotiți filtrul spre stânga și scoateți-l.

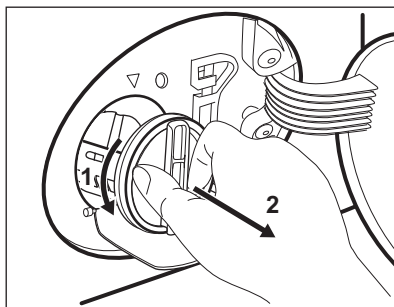

8. Dacă este necesar, scoateți scamele și obiectele din adâncitura filtrului.
9. Asigurați-vă că elicea pompei se poate roti. Dacă nu se rotește, adresați-vă Centrului de service autorizat.

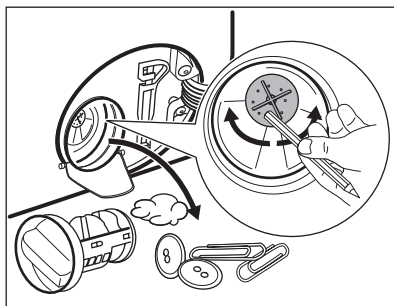

10. Curățați filtrul sub jet de apă.

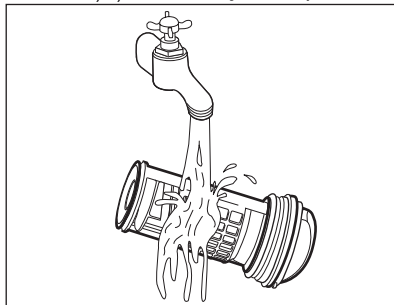

11. Puneți la loc filtrul în ghidajele speciale rotindu-l spre dreapta. Pentru a preveni scurgerile, filtrul trebuie strâns în mod corect.

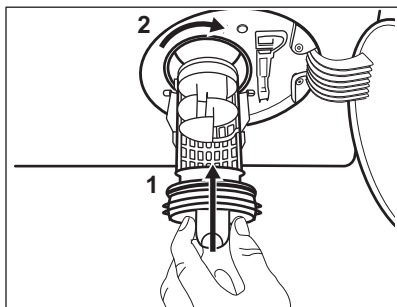

12. Închideți capacul pompei.

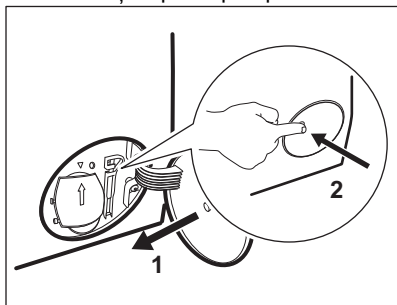

13.10 Curățarea furtunului de alimentare cu apă și a filtrul robinetului

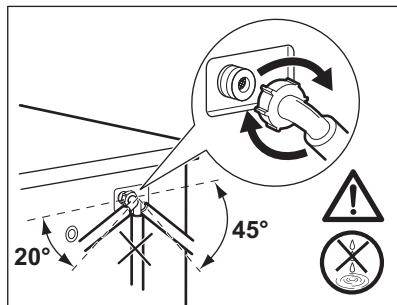
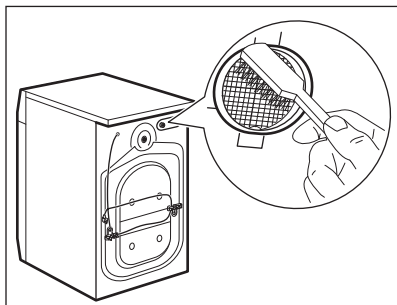
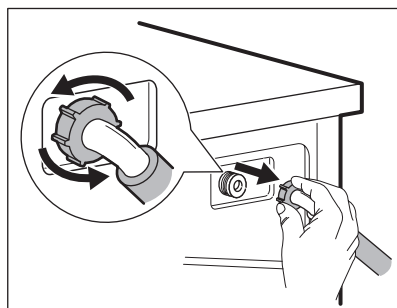
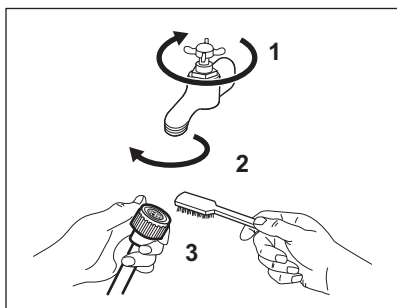

Atunci când evacuați apa prin procedura de evacuare de urgență, trebuie să activați din nou sistemul de evacuare:

- a. Turnați 2 litri de apă în compartimentul principal de spălare al dozatorului pentru detergent.
- b. Porniți programul pentru a evacua apa.

### 13.11 Evacuarea de urgență

Dacă aparatul nu poate evacua apa, realizați procedura descrisă în paragraful „Curățarea pompei de evacuare”. Dacă este necesar, curățați pompa.

Atunci când evacuați apa prin procedura de evacuare de urgență, trebuie să activați din nou sistemul de evacuare:

1. Turnați 2 litri de apă în compartimentul principal de spălare al dozatorului pentru detergent.
2. Porniți programul pentru a evacua apa.

### 13.12 Măsurile de precauție împotriva înghețului

Dacă aparatul este instalat într-o zonă unde temperatura poate coborî în jur de 0°C sau mai jos, eliminați apa rămasă în furtunul de alimentare și din pompa de evacuare.

1. Scoateți ștecherul din priză.
2. Închideți robinetul de apă.
3. Puneți cele două capete ale furtunului de alimentare într-un recipient și lăsați apa să se scurgă din furtun.
4. Goliți pompa de evacuare. Consultați procedura de evacuare de urgență.
5. Când pompa de drenare este goală, montați la loc furtunul de alimentare cu apă.



#### **AVERTISMENT!**

Înainte de a reutiliza aparatul, verificați dacă temperatura este mai mare de 0°C. Producătorul nu este responsabil de daunele provocate de temperaturi reduse.

## 14. DEPANARE



#### **AVERTISMENT!**

Consultați capitolele privind siguranța.

### 14.1 Coduri de alarmă și posibile defecțiuni

Aparatul nu pornește sau se oprește în timpul funcționării. Mai întâi încercați să găsiți o soluție la problemă (consultați tabelele).



#### **AVERTISMENT!**

Dezactivați aparatul înainte de a efectua orice verificare.

**În cazul anumitor probleme, ecranul afișează un cod de alarmă, iar butonul Start/Pauză ►|| poate clipi în continuu:**



Dacă aparatul este supraîncărcat, scoateți câteva articole din tambur și/sau împingeți ușa și atingeți în același timp butonul Start/Pauză până când

indicatorul ►|| nu mai clipește (a se vedea imaginea de mai jos).

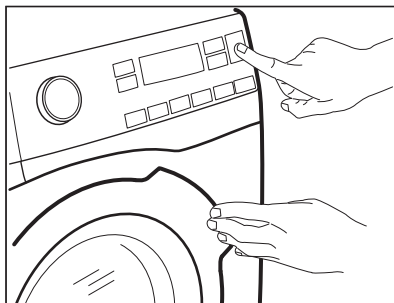

Problemă	Soluție posibilă
<p><b>E 10</b> Aparatul nu se alimentează corect cu apă.</p>	<ul style="list-style-type: none"> <li>• Verificați dacă robinetul de apă este deschis.</li> <li>• Verificați dacă presiunea de la rețeaua de alimentare cu apă nu este prea scăzută. Pentru această informație, contactați compania locală de furnizare a apei.</li> <li>• Verificați dacă robinetul de apă este înfundat.</li> <li>• Verificați dacă furtunul de alimentare este răsucit, deteriorat sau îndoit.</li> <li>• Verificați dacă racordul furtunului de alimentare cu apă este realizat corect.</li> <li>• Verificați dacă filtrul furtunului de alimentare și filtrul supapei nu sunt înfundate. Consultați capitolul „Îngrijirea și curățarea”.</li> </ul>
<p><b>E 20</b> Aparatul nu evacuează apa.</p>	<ul style="list-style-type: none"> <li>• Verificați dacă scurgerea chiuvetei este înfundată.</li> <li>• Verificați dacă furtunul de evacuare este răsucit sau îndoit.</li> <li>• Verificați dacă filtrul de evacuare este înfundat. Dacă este necesar, curățați filtrul. Consultați capitolul „Îngrijirea și curățarea”.</li> <li>• Verificați dacă racordul furtunului de evacuare este realizat corect.</li> <li>• Setați un program de evacuare dacă ați setat un program fără faza de evacuare.</li> <li>• Setați programul de evacuare dacă ați setat o opțiune care se termină cu apă în cuvă.</li> </ul>
<p><b>E 40</b> Ușa aparatului este deschisă sau nu este închisă corect.</p>	<ul style="list-style-type: none"> <li>• Asigurați-vă că ușa este închisă corespunzător.</li> </ul>

<b>E91</b> Defect intern. Nu există comunicare între elementele electronice ale aparatului.	<ul style="list-style-type: none"> <li>• Programul nu s-a terminat adecvat sau aparatul s-a oprit prea devreme. Opriiți și porniți din nou aparatul.</li> <li>• Dacă codul de alarmă apare din nou, contactați Centrul de service autorizat.</li> </ul>
<b>E90</b> Sursa de alimentare nu este stabilă.	<ul style="list-style-type: none"> <li>• Așteptați stabilizarea sursei de alimentare.</li> </ul>

Dacă afișajul prezintă alte coduri de alarmă, dezactivați și activați aparatul. Dacă problema persistă, contactați Centrul de service autorizat.

În cazul altor probleme cu mașina de spălat, consultați tabelul de mai jos pentru posibile soluții.

Problemă	Soluție posibilă
Programul nu pornește.	<ul style="list-style-type: none"> <li>• Verificați dacă ștecherul este introdus în priză.</li> <li>• Verificați dacă ușa aparatului este închisă.</li> <li>• Verificați dacă există o siguranță arsă în tabloul de siguranțe.</li> <li>• Asigurați-vă că ați atins Start/Pauză .</li> <li>• Dacă este setată pornirea întârziată, anulați setarea sau așteptați terminarea numărătorii inverse.</li> <li>• Dezactivați funcția Blocare acces copii, dacă este pornită.</li> <li>• Verificați poziția butonului de selectare de la programul selectat.</li> </ul>
Aparatul se umple cu apă și o evacuează imediat.	<ul style="list-style-type: none"> <li>• Verificați dacă furtunul de evacuare este în poziția corectă. Furtunul poate fi poziționat prea jos. Consultați capitolul „Instrucțiuni de instalare”.</li> </ul>
Faza de centrifugare nu funcționează sau ciclul de spălare durează mai mult decât este normal.	<ul style="list-style-type: none"> <li>• Setați programul de centrifugare.</li> <li>• Verificați dacă filtrul de evacuare este înfundat. Dacă este necesar, curățați filtrul. Consultați capitolul „Îngrijirea și curățarea”.</li> <li>• Ajustați manual articolele din cuvă și reluați faza de centrifugare. Această problemă poate fi cauzată de dezechilibre.</li> </ul>
Există apă pe podea.	<ul style="list-style-type: none"> <li>• Verificați dacă racordurile furtunurilor de apă sunt etanșe și fără scurgeri de apă.</li> <li>• Verificați dacă furtunul de alimentare cu apă și furtunul de evacuare prezintă deteriorări.</li> <li>• Asigurați-vă că folosiți detergentul adecvat și în cantitatea corectă.</li> </ul>

Problemă	Soluție posibilă
Nu puteți deschide ușa aparatului.	<ul style="list-style-type: none"> <li>Asigurați-vă că nu ați selectat un program care se termină cu apă în cuvă.</li> <li>Verificați dacă programul de spălare s-a terminat.</li> <li>Setați un program de evacuare sau de centrifugare dacă există apă în tambur.</li> <li>Asigurați-vă că aparatul este alimentat cu curent electric.</li> <li>Problema poate fi cauzată de o defecțiune a aparatului. Contactați Centrul de service autorizat. Dacă trebuie să deschideți ușa, citiți cu atenție „Deschiderea de urgență a ușii”.</li> </ul>
Aparatul face un zgomot neobișnuit și vibrează.	<ul style="list-style-type: none"> <li>Verificați dacă aparatul este drept. Consultați capitolul „Instrucțiuni de instalare”.</li> <li>Îndepărtați ambalajul și/sau buloanele pentru transport. Consultați capitolul „Instrucțiuni de instalare”.</li> <li>Adăugați mai multe rufe în tambur. Încărcătura poate fi prea mică.</li> </ul>
Durata programului crește sau scade în timpul executării programului.	<ul style="list-style-type: none"> <li>SensiCare System poate ajusta durata programului în funcție de tipul și de dimensiunea încărcăturii de rufe. Consultați „SensiCare System Detectarea încărcăturii” din capitolul „Utilizarea zilnică”.</li> </ul>
Rezultatele spălării nu sunt satisfăcătoare.	<ul style="list-style-type: none"> <li>Măriți cantitatea de detergent sau folosiți un detergent diferit.</li> <li>Folosiți produse speciale pentru a îndepărta petele persistente înainte de a spăla rufe.</li> <li>Verificați dacă ați setat temperatura corectă.</li> <li>Reduceți încărcătura de rufe.</li> </ul>
Prea multă spumă în tambur în timpul ciclului de spălare.	<ul style="list-style-type: none"> <li>Reduceți cantitatea de detergent.</li> </ul>
După ciclul de spălare au rămas reziduuri de detergent în sertarul dozatorului.	<ul style="list-style-type: none"> <li>Verificați dacă clapeta este în poziția corectă (SUS pentru detergent pudră - JOS pentru detergent lichid).</li> <li>Verificați dacă ați utilizat dozatorul pentru detergent în conformitate cu indicațiile din acest manual al utilizatorului.</li> </ul>

După verificare, activați aparatul. Programul continuă de la momentul întreruperii.

Dacă problema apare din nou, contactați Centrul de service autorizat.

Datele necesare centrului de service se găsesc pe plăcuța cu date tehnice.

## 14.2 Deschiderea de urgență a ușii

În cazul unei pene de curent sau a defectării aparatului, ușa aparatului rămâne blocată. Programul de spălare continuă când alimentarea cu curent este

restabilă. Dacă ușa rămâne blocată ca urmare a defectării aparatului, ușa se poate deschide folosind funcția deblocare de siguranță.

Înainte de a deschide ușa:





**ATENȚIE!**  
**Pericol de arsuri!**  
 Temperatura apei nu trebuie să fie prea ridicată și rufele nu trebuie să fie fierbinți. Dacă este necesar, așteptați răcirea acestora.



**ATENȚIE!**  
**Pericol de rănire!** Verificați dacă tamburul se mai învârt. Dacă este necesar, așteptați până când tamburul se oprește din învârtire.



Asigurați-vă că nivelul apei din interiorul tamburului nu este prea ridicat. Dacă este necesar, efectuați o evacuare de urgență (consultați «Evacuarea de urgență» din capitolul «Îngrijirea și curățarea»).

Pentru deschiderea ușii, procedați după cum urmează:

1. Apăsați butonul Pornit/Oprit pentru a opri aparatul.
2. Scoateți ștecherul din priză.
3. Deschideți clapeta filtrului.
4. Trageți în jos o singură dată de declanșatorul sistemului de deblocare de urgență. Trageți-l în jos încă o dată, țineți-l tensionat și, în același timp, deschideți ușa aparatului.

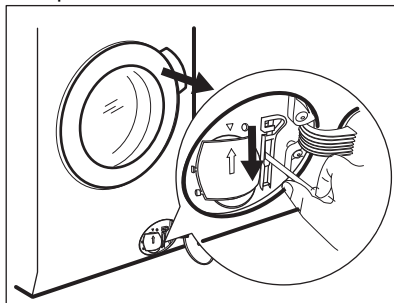

5. Scoateți rufele, după care închideți ușa aparatului.
6. Închideți clapeta filtrului.

## 15. VALORI DE CONSUM

### 15.1 Introducere



Aceseați linkul web [www.theenergylabel.eu](http://www.theenergylabel.eu) pentru informații detaliate despre Eticheta energetică.



Codul QR de pe eticheta energetică furnizată împreună cu aparatul oferă un link web către informațiile referitoare la performanța aparatului aflate în baza de date EPREL a UE. Păstrați eticheta energetică pentru referință împreună cu manualul utilizatorului și toate celelalte documente furnizate împreună cu acest aparat. Aceleași informații pot fi găsite în EPREL folosind linkul <https://eprel.ec.europa.eu> împreună cu numele modelului și numărul de produs pe care le găsiți pe plăcuța cu date tehnice a aparatului. Consultați capitolul „Descrierea produsului” pentru amplasarea plăcuței cu date tehnice.

## 15.2 Legendă

<b>kg</b>	Încărcătura de rufe.	<b>h:mm</b>	Durata programului:
<b>kWh</b>	Consum de energie.	<b>°C</b>	Temperatura din rufe.
<b>Litri</b>	Consum de apă.	<b>rpm</b>	Viteză centrifugare.
<b>%</b>	Umezeala remanentă la finalul fazei de centrifugare. Cu cât este mai mare viteza de centrifugare, cu atât mai ridicat este zgomotul și umezeala remanentă este mai scăzută.		



Valorile și durata programului pot diferi în funcție de condițiile specifice (de ex. temperatura camerei, temperatura și presiunea apei, mărimea încărcăturii și tipul de rufe, tensiunea de alimentare) și, de asemenea, dacă modificați setarea implicită a unui program.

## 15.3 Conform Regulamentului Comisiei UE 2019/2023

programul Eco 40-60	kg	kWh	Litri	h:mm	%	°C	rpm <sup>1)</sup>
Încărcare completă	8	0.775	58	3:20	53	34	1351
Încărcare pe jumătate	4	0.410	45	2:35	53	28	1351
Încărcare pe sfert	2	0.190	35	2:30	54	23	1351

1) Viteza maximă de centrifugare.

### Consumul de curent în diferite moduri

Oprit (W)	Repaus (W)	Pornire întârziată (W)
0.50	0.50	4.00
Durata până la modul Oprire/Repaus este de maxim 15 minute.		

## 15.4 Programe des întâlnite



Aceste valori au rol exclusiv orientativ..

Program	kg	kWh	Litri	h:mm	%	°C	rpm <sup>1)</sup>
Bumbac <sup>2)</sup> 90°C	8	2.80	90	4:05	52	85	1400
Bumbac 60 °C	8	1.75	85	3:20	52	55	1400
Bumbac <sup>3)</sup> 20°C	8	0.35	85	3:05	52	20	1400
Sintetice 40 °C	3	0.65	50	2:15	35	40	1200
Delicat <sup>4)</sup> 30 °C	2	0.30	45	1:10	35	30	1200
Lână 30 °C	1.5	0.20	50	1:05	30	30	1200

1) Indicatorul de referință al vitezei de centrifugare.

2) Adecvat pentru spălarea materialelor textile foarte murdare.

3) Adecvat pentru spălarea articolelor din bumbac puțin murdare, sintetice și mixte.

4) Mai efectuează și un ciclu de spălare rapidă pentru rufelee cu un grad ușor de murdărie.

## 16. ACCESORIILE

**16.1** Disponibil pe [www.electrolux.com/shop](http://www.electrolux.com/shop) sau la un dealer autorizat



Doar accesoriile adecvate aprobate de ELECTROLUX asigură standardele de siguranță ale aparatului. Dacă sunt folosite piese neaprobate, orice plângeri vor fi anulate.

### 16.2 Set placă de fixare

Dacă instalați aparatul pe o plintă, care nu este un accesoriu furnizate de ELECTROLUX, fixați-l cu plăci de fixare.

Citiți cu atenție instrucțiunile furnizate împreună cu accesoriul.

### 16.3 Setul de suprapunere

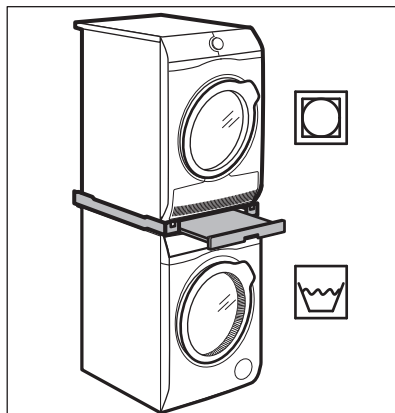

Uscătorul cu tambur rotativ poate fi pus peste mașina de spălat rufe **doar dacă folosiți setul corect de suprapunere produs și aprobat de ELECTROLUX.**



Verificați compatibilitatea setului de suprapunere verificând adâncimea aparatelor dvs.

Setul de suprapunere poate fi folosit doar cu aparatele specificate în broșura oferită împreună cu accesoriul.

Citiți cu atenție instrucțiunile furnizate împreună cu aparatul și accesoriul.



#### AVERTISMENT!

Nu puneți uscătorul cu tambur rotativ sub mașina de spălat rufe.

## 17. GHID RAPID

### 17.1 Utilizarea zilnică

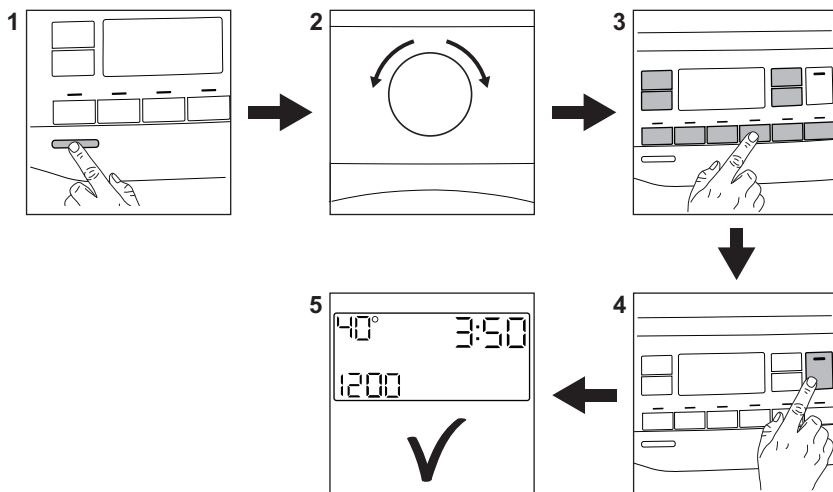

Introduceți ștecherul în priză.

Deschideți robinetul de apă.

Încărcați rufe.

Turnați detergent și alte tratamente în compartimentul adecvat al dozatorului pentru detergent.

1. Apăsăți butonul **Pornit/Oprit** pentru a porni aparatul.
2. Rotiți discul selector pentru programe pentru a seta programul dorit.

3. Setăți opțiunile dorite cu ajutorul butoanelor tactile corespunzătoare.

4. Pentru porni programul, atingeți butonul **Start/Pauză** .

5. Aparatul pornește.

După terminarea programului, scoateți rufe.



Apăsăți butonul **Pornit/Oprit** pentru a opri aparatul.

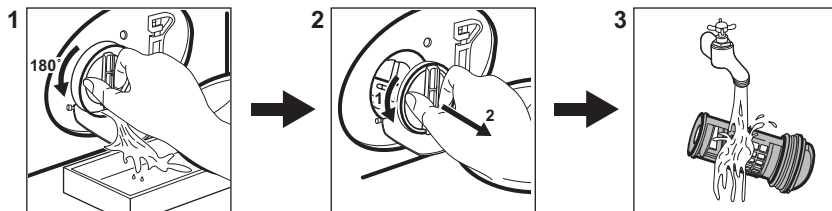

## 17.2 Curățarea filtrului pompei de evacuare



Curățați regulat filtrul și, în special, dacă codul de alarmă **E20** apare pe afișaj.

## 17.3 Programe

Programe	Încărcătură	Descrierea produsului
<b>Eco 40-60</b>	8 kg	Bumbac alb și colorat. Articole cu murdărie normală.
<b>Bumbac</b>	8 kg	Bumbac alb și colorat.
<b>Sintetice</b>	3 kg	Articole din țesătură sintetică sau mixtă.
<b>Delicat</b>	2 kg	Țesături delicate precum cele din acril, viscoză, poliester.
 <b>Cașmir</b>	1 kg	Program cu abur pentru lână și cașmir.
 <b>Freshscent (parfuma-re)</b>	1 kg	Program cu abur pentru articole din bumbac, sintetice și delicate.
<b>Centrifugare/Evacuare</b>	8 kg	Toate țesăturile, cu excepția articolelor din lână și a celor din țesături foarte delicate. Program pentru centrifugare și evacuarea apei.
<b>Clătire</b>	8 kg	Toate țesăturile, cu excepția articolelor din lână și a celor din țesături foarte delicate. Program pentru clătire și centrifugare.
<b>Pături</b>	3 kg	Pături, haine căptușite, pilote, cu căptușea-lă, sintetice sau umplute cu pene și puf.
<b>Rapid 14 min</b>	1.5 kg	Articole din bumbac și sintetice ușor murdare sau purtate o singură dată.

Programe	Încărcătură	Descrierea produsului
 <b>Sport</b>	2 kg <sup>1)</sup> 1 kg <sup>2)</sup>	Articole sportive moderne de exterior.
<b>Blugi</b>	3 kg	Haine denim.
<b>Spălare ultra</b>	5 kg	Articole din bumbac. Program scurt intensiv.
 <b>Lână/Mătase</b>	1.5 kg	Articole din lână care se spală la mașină, articole din lână și delicate care se spală manual.

1) Program de spălare.

2) Program de spălare și faza de impermeabilizare.

## 18. INFORMAȚII PRIVIND MEDIUL

Reciclați materialele marcate cu simbolul . Pentru a recicla ambalajele, acestea trebuie puse în containerele corespunzătoare. Ajuțați la protejerea mediului și a sănătății umane și la reciclarea deșeurilor din aparatele electrice și electrocasnice. Nu aruncați

aparatele marcate cu acest simbol  împreună cu deșeurile menajere. Returnați produsul la centrul local de reciclare sau contactați administrația orașului dvs.



[www.electrolux.com/shop](http://www.electrolux.com/shop)



157047931-A-252023

