

▶ TR818A4E

RO Manual de utilizare
Uscător de rufe

USER MANUAL



AEG

CUPRINS

1. INFORMAȚII PRIVIND SIGURANȚA.....	3
2. INSTRUCȚIUNI DE SIGURANȚĂ.....	6
3. DESCRIEREA PRODUSULUI.....	9
4. PANOU DE COMANDĂ.....	10
5. PROGRAME	11
6. OPTIUNI.....	15
7. ÎNAINTE DE PRIMA UTILIZARE.....	16
8. UTILIZAREA ZILNICĂ.....	17
9. INFORMAȚII ȘI SFATURI.....	20
10. ÎNGRIJIREA ȘI CURĂȚAREA.....	21
11. DEPANARE.....	24
12. TECHNICAL DATA.....	27
13. ACCESORIILE.....	29
14. GHID RAPID.....	30
15. FIȘA CU INFORMAȚIILE PRODUSULUI CONFORM REGLEMENTĂRII U.E. 1369/2017.....	32
16. INFORMAȚII PRIVIND MEDIUL.....	34

PENTRU REZULTATE PERFECTE

Vă mulțumim pentru că ați ales acest produs AEG. Am creat acest produs pentru a oferi performanțe impecabile pentru mulți ani de acum înainte, cu tehnologii inovatoare care vă fac viața mai simplă - funcții pe care s-ar putea să nu le găsiți la aparatele obișnuite. Vă rugăm să alocați câteva minute și să citiți manualul pentru a reține aspectele importante.

Vizitați site-ul nostru pentru:



A găsi sfaturi privind utilizarea, broșuri, informații pentru depanare, service și reparații:

www.aeg.com/support



A vă înregistra produsul pentru a beneficia de servicii mai bune:

www.registreaeg.com



A cumpăra accesorii, consumabile și piese de schimb originale pentru aparatul dvs.:

www.aeg.com/shop

ASISTENȚĂ PENTRU CLIEȚI ȘI SERVICE

Utilizați întotdeauna piese de schimb originale.

Atunci când contactați Centrul nostru de service autorizat, asigurați-vă că aveți la dispoziție următoarele informații: Model, PNC, Număr de serie.

Informațiile pot fi găsite pe plăcuța cu date tehnice.

 Avertisment / Atenție - Informații privind siguranța

 Informații și sfaturi generale

 Informații privind mediul înconjurător

Ne rezervăm dreptul asupra efectuării de modificări.

1. INFORMAȚII PRIVIND SIGURANȚA



Înainte de a începe instalarea și de a utiliza acest aparat, citiți cu atenție instrucțiunile furnizate. Producătorul nu este responsabil pentru eventuale vătămări sau pagube rezultate din instalarea sau utilizarea incorectă. Păstrați permanent instrucțiunile într-un loc sigur și accesibil pentru consultare ulterioară.



Avertisment: Risc de incendiu / Materiale inflamabile.

Aparatul conține gaze inflamabile, propan (R290), un gaz cu un nivel ridicat de compatibilitate cu mediul. Nu țineți surse de foc și de aprindere în apropierea aparatului. Aveți grijă să nu deteriorați circuitul frigorific care conține propan.

1.1 Siguranța copiilor și a persoanelor vulnerabile



AVERTISMENT!

Pericol de sufocare, vătămare sau invaliditate permanentă.

- Acest aparat poate fi utilizat de copiii cu vârsta mai mare de 8 ani, de persoanele cu capacități fizice, senzoriale sau mentale reduse sau de persoanele neexperimentate doar sub supraveghere sau după o scurtă instruire care să le ofere informațiile necesare despre utilizarea în siguranță a aparatului și care să le permită să înțeleagă pericolele la care se expun.
- Copiii cu vârsta între 3 și 8 ani și persoanele cu dizabilități profunde și complexe nu trebuie lăsate să se apropie de aparat dacă nu sunt supravegheate permanent.
- Copiii cu vârsta mai mică de 3 ani nu trebuie lăsați să se apropie de aparat dacă nu sunt supravegheați permanent.
- Nu lăsați copiii să se joace cu aparatul.

- Nu lăsați ambalajele la îndemâna copiilor și aruncați-le conform reglementărilor.
- Nu lăsați detergenții la îndemâna copiilor.
- Nu lăsați copiii și animalele să se apropie de aparat atunci când ușa este deschisă.
- Dacă aparatul are un dispozitiv de siguranță pentru copii, acesta trebuie activat.
- Copiii nu vor realiza operațiunile de curățare sau de întreținere care revin utilizatorului aparatului fără a fi supravegheați.

1.2 Informații generale despre siguranță

- Acest aparat este destinat uscării doar a rufelor de tip casnic, care se pot usca automat.
- Nu utilizați funcția uscător dacă rufele au fost murdărite cu substanțe chimice industriale.
- Acest aparat este proiectat pentru uz casnic individual într-un mediu interior.
- Acest aparat electrocasnic poate fi utilizat în birouri, camere de oaspeți, camere de oaspeți cu paturi și mic dejun, case de oaspeți în cadrul fermelor și alte spații de cazare similare, în care această utilizare nu depășește (media) nivelurile de utilizare domestică.
- Nu modificați specificațiile acestui aparat.
- Dacă uscătorul de rufe este pus deasupra unei mașini de spălat rufe, folosiți setul de suprapunere. Setul de suprapunere, disponibil la furnizorul autorizat, poate fi utilizat doar cu aparatul specificat în instrucțiunile furnizate împreună cu accesoriul. Înainte de instalare citiți cu atenție instrucțiunile (consultați broșura de instalare).
- Aparatul poate fi montat independent sau sub un blat de bucătărie cu spațiu liber adecvat (consultați broșura de instalare).
- Nu instalați aparatul după o ușă care poate fi încuiată, o ușă culisabilă sau o ușă cu balamale în partea opusă, care ar împiedica deschiderea completă a ușii aparatului.

- Fanta de aerisire din bază nu trebuie să fie blocate de mochetă, covor sau orice alt material folosit la acoperirea pardoselii.
- **AVERTISMENT:** Aparatul nu trebuie să fie alimentat de la un dispozitiv de comutare extern, cum ar fi un temporizator, și nu trebuie conectat la un circuit care este cuplat și decuplat în mod regulat de rețea.
- Introduceți ștecherul în priză numai după încheierea procesului de instalare. Asigurați-vă că ștecherul este accesibil după instalare.
- Asigurați-vă că există o bună aerisire în camera în care este instalat aparatul pentru a evita întoarcerea în cameră a debitului de gaze nedorite de la aparatele care folosesc alți combustibili, inclusiv flacăra deschisă.
- **AVERTISMENT:** Nu instalați aparatul într-un mediu în care nu există schimb de aer.
Aparatul conține gaze inflamabile, propan (R290), un gaz cu un nivel ridicat de compatibilitate cu mediul. Nu țineți surse de foc și de aprindere în apropierea aparatului. Aveți grijă să nu deteriorați circuitul frigorific care conține propan.
- **AVERTISMENT:** Mențineți libere fantele de ventilație de pe carcasa aparatului sau din structura în care este încorporat.
- **AVERTISMENT:** Nu deteriorați circuitul agentului frigorific.
- În cazul în care cablul de alimentare este deteriorat, acesta trebuie înlocuit de producător, de centrul de service autorizat al acestuia sau de persoane cu o calificare similară pentru a se evita electrocutarea.
- Nu depășiți sarcina maximă de 8,0 kg (consultați capitolul „Tabelul de programe”).
- Îndepărtați scamele sau resturile de la ambalare care s-au adunat în jurul aparatului.
- Nu utilizați aparatul fără filtre. Curățați filtrul pentru scame înainte sau după fiecare utilizare.
- Nu uscați articole nespălate în uscătorul de rufe.

- Elementele care au fost murdărite cu substanțe ar fi uleiul de gătit, acetonă, alcool, benzină, kerosen, pentru îndepărtarea Spot, terebentină, ceară și îndepărtarea ceara ar trebui să fie spălate în apă fierbinte cu o cantitate suplimentară de detergent înainte de a fi uscate în uscător.
- Elemente ar fi cauciuc spumă (spumă de latex), capace de duș, textile impermeabile, articole din cauciuc și haine sau perne echipate cu tampoane din cauciuc spumă nu ar trebui să fie uscate în uscător.
- Balsamul pentru rufe sau produsele similare trebuie folosite doar în conformitate cu instrucțiunile de utilizare ale producătorului.
- Scoateți toate obiectele din articole care pot fi o sursă de aprindere a focului, cum ar fi brichetele sau chibriturile.
- **AVERTISMENT:** Nu opriți niciodată un uscător de rufe înainte de terminarea ciclului de uscare, în afara cazului în care rufele sunt scoase imediat și întinse, astfel încât căldura să fie disipată.
- Înainte de a efectua orice operațiune de întreținere, opriți aparatul și scoateți ștecherul din priză.

2. INSTRUCȚIUNI DE SIGURANȚĂ

2.1 Instalarea



Avertisment: Risc de incendiu / Materiale inflamabile.

- Îndepărtați toate ambalajele.
- Dacă aparatul este deteriorat, nu îl instalați sau utilizați.
- Urmați instrucțiunile de instalare furnizate împreună cu aparatul.
- Nu instalați aparatul într-un mediu în care nu există schimb de aer. Aparatul conține gaze inflamabile, propan (R290), un gaz cu un nivel ridicat de compatibilitate cu mediul. Nu țineți surse de foc și de aprindere în apropierea aparatului. Aveți grijă să nu deteriorați circuitul frigorific care conține propan.
- Aveți întotdeauna grijă când mutați aparatul deoarece acesta este greu. Folosiți întotdeauna mănuși de protecție și încălțăminte închisă.
- Nu instalați sau utilizați aparatul într-un loc în care temperatura poate ajunge sub 5°C sau peste 35°C.
- Suprafața podelei pe care aparatul va fi instalat trebuie să fie plată, stabilă, rezistentă la căldură și curată.
- Asigurați circulația aerului între aparat și podea.
- Țineți întotdeauna aparatul vertical atunci când acesta este mutat.
- Suprafața din spate a aparatului trebuie orientată spre un perete.
- Atunci când aparatul se află în poziția sa permanentă, verificați dacă este adus la nivel cu ajutorul unei nivele cu

bulă de aer. Dacă nu este, reglați picioarele acestuia.

2.2 Conexiunea la rețeaua electrică



AVERTISMENT!

Pericol de incendiu și electrocutare.

- Introduceți ștecherul în priză numai după încheierea procedurii de instalare. Asigurați accesul la priză după instalare.
- AVERTISMENT: Acest aparat este proiectat pentru a fi instalat / conectat la o împământare din clădire.
- Asigurați-vă că parametrii de pe plăcuța cu date tehnice sunt compatibili cu valorile nominale ale sursei de alimentare.
- Utilizați întotdeauna o priză cu protecție (împământare) contra electrocutării, montată corect.
- Nu folosiți prize multiple și cabluri prelungitoare.
- Nu trageți de cablul de alimentare pentru a scoate din priză aparatul. Trageți întotdeauna de ștecher.
- Nu atingeți cablul de alimentare sau ștecherul cu mâinile ude.

2.3 Utilizarea



AVERTISMENT!

Pericol de rănire, electrocutare, incendiu, arsuri sau de deteriorare a aparatului.



Avvertisment: Risc de incendiu / Materiale inflamabile. Aparatul conține gaze inflamabile, propan (R290), un gaz cu un nivel ridicat de compatibilitate cu mediul. Nu țineți surse de foc și de aprindere în apropierea aparatului. Aveți grijă să nu deteriorați circuitul frigorific care conține propan.

- Acest aparat este destinat exclusiv pentru uz casnic (la interior).
- Nu uscați articolele deteriorate (rupte, uzate) care au căptușeli sau umpluturi.

- Dacă rufele au fost spălate cu un agent de îndepărtare a petelor, efectuați un ciclu suplimentar de clătire înainte de a începe un ciclu de uscare.
- Uscați doar țesături care sunt adecvate pentru uscare într-un uscător. Respectați instrucțiunile de curățare de pe eticheta articolului.
- Nu consumați sau pregătiți mâncarea cu apă condensată / distilată. Poate cauza probleme de sănătate oamenilor și animalelor de companie.
- Nu vă așezați și nu vă urcați pe ușa deschisă a aparatului.
- Nu uscați haine din care curge apa în aparat.

2.4 Îngrijirea și curățarea



AVERTISMENT!

Pericol de vătămare personală sau deteriorare a aparatului.



Avvertisment: Risc de incendiu / Materiale inflamabile. Aparatul conține gaze inflamabile, propan (R290), un gaz cu un nivel ridicat de compatibilitate cu mediul. Nu țineți surse de foc și de aprindere în apropierea aparatului. Aveți grijă să nu deteriorați circuitul frigorific care conține propan.

- Nu folosiți apă pulverizată și abur pentru curățarea aparatului.
- Curățați aparatul cu o lavetă moale, umedă. Utilizați numai detergenți neutri. Nu folosiți produse abrazive, bureți abrazivi, solvenți sau obiecte metalice.
- Pentru a preveni deteriorarea sistemului de răcire, curățați cu atenție aparatul.

2.5 Compresorul



AVERTISMENT!

Pericol de deteriorare a aparatului.

- Compresorul și sistemul acestuia din uscătorul de rufe este umplut cu un agent special, care nu conține fluoro-cloro-hidrocarburi. Sistemul trebuie să

rămână etanș. Deteriorarea sistemului poate provoca o scurgere.

2.6 Serviciul de asistență tehnică

- Pentru a repara aparatul contactați Centrul de service autorizat.
- Utilizați doar piese de schimb originale.
- Referitor la becul (becurile) din acest produs și becurile de schimb vândute separat: Aceste becuri sunt concepute pentru a suporta situațiile fizice extreme din aparatele electrocasnice, cum ar fi cele de temperatură, vibrație, umiditate sau au rolul de a semnaliza informații privitoare la starea operațională a aparatului. Acestea nu sunt destinate utilizării în alte aplicații și nu sunt adecvate pentru iluminarea camerelor din locuință.

2.7 Gestionarea deșeurilor după încheierea ciclului de viață al aparatului



AVERTISMENT!

Pericol de vătămare sau sufocare.



Avertisment: Pericol de incendiu / Pericol de deteriorare a materialului și deteriorare a aparatului.

- Deconectați aparatul de la sursa de alimentare electrică și cea de apă.
- Tăiați cablul de alimentare electrică chiar de lângă aparat și aruncați-l.
- Aparatul conține gaz inflamabil (R290). Contactați autoritatea locală pentru informații privind aruncarea adecvată a acestui aparat.
- Scoateți încuietoarea ușii pentru a nu permite copiilor sau animalelor de companie să rămână blocați în tambur.
- Aruncați aparatul în conformitate cu cerințele locale privind eliminarea Deșeurilor de echipamente electrice și electronice (WEEE).

3. DESCRIEREA PRODUSULUI

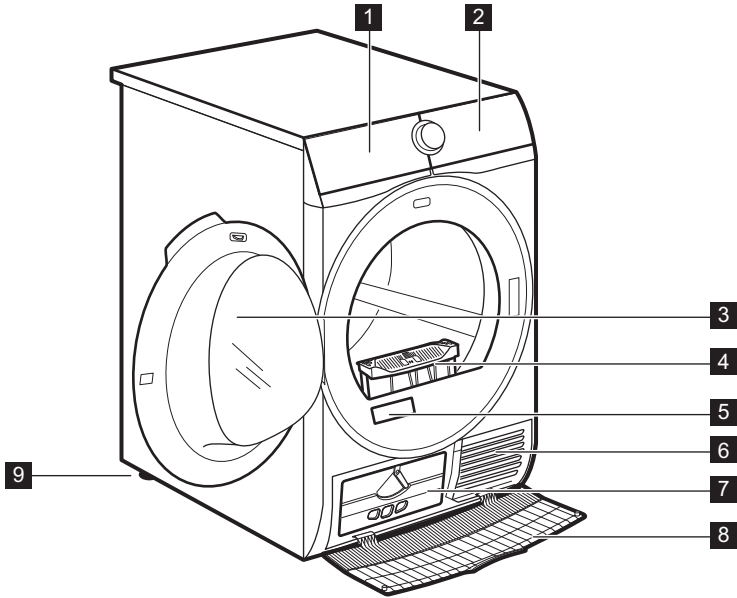

- | | |
|-----------------------------------|-------------------------------------|
| 1 Recipient pentru apă | 6 Fante pentru fluxul de aer |
| 2 Panou de comandă | 7 Capac pentru condensator |
| 3 Ușă aparat electrocasnic | 8 Capacul tamburului-sită |
| 4 Filtru | 9 Picioare reglabile |
| 5 Plăcuță cu date tehnice | |



Pentru a ușura încărcarea rufelor sau a instalării, ușa este reversibilă (a se vedea broșura separată).

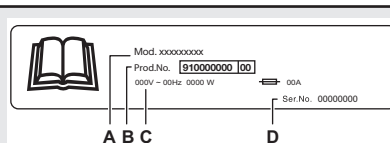

Rapoartele de pe plăcuța cu date tehnice:

- Numele modelului
- număr produs
- valori nominale electrice
- număr de serie

4. PANOU DE COMANDĂ

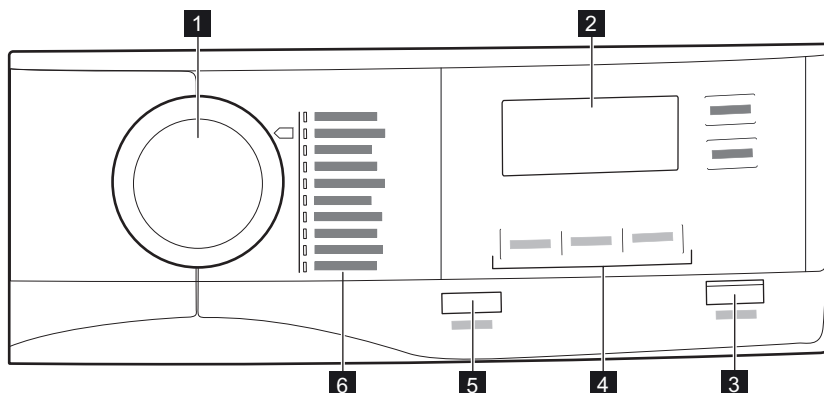





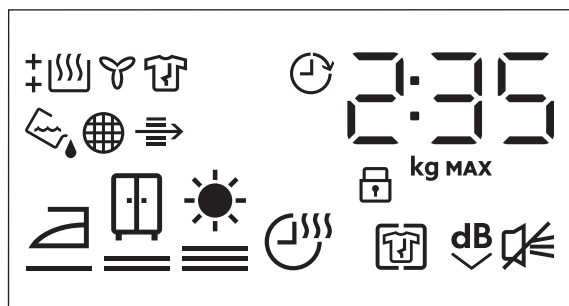







- 1** Disc selector pentru programe
- 2** Afișaj
- 3** ▶|| Buton Start/Pauză (Start/Pause)
- 4** Opțiuni
- 5** ⏻ Buton Pornit/Oprit (On/Off) cu *auto-off* funcția
- 6** Programe





4.1 Afișaj







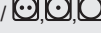

Simbolul de pe afișaj	Descrierea simbolului
2 : 35	indicare durată ciclul
8.0 kg MAX	încărcătură maximă
0 ' - 20h	selecție pornire întârziată (30 min - 20 h)
	opțiunea Netezire (+ Anti Crease) activată

Simbolul de pe afișaj	Descrierea simbolului
	opțiunea Silențios (Silent) activată
	sonerie oprită
	blocare acces copii
	nivel de uscare rufe: uscare pentru călcare, uscare pentru dulap, uscare extra
	opțiunea Uscare temporizată (Time Dry) activată
	indicator: <i>goliți recipientul pentru apă</i>
	indicator: <i>curățați filtrul</i>
	indicator: <i>verificați condensatorul</i>
	indicator: <i>fază de uscare</i>
	indicator: <i>fază de răcire</i>
	indicator: <i>fază de protecție la șifonare</i>
	opțiunea Start întârziat (Delay Start) activată

5. PROGRAME

Programe	Încărcătură 1)	Proprietăți / Etichetă produs 2)
Mixte (MixDry)	5,0 kg	Conceput pentru uscarea de rutină a ceea ce spălați fără a sorta. Usucă uniform hainele de zi cu zi fabricate din bumbac, amestec de bumbac-sintetice și sintetice. / 
 3) Bumbac (Cottons) Eco	8,0 kg	Program pentru articole din bumbac conceput pentru economie maximă de energie. / 
Bumbac (Cottons)	8,0 kg	Program pentru bumbac alb și colorat. Setarea implicită este pentru nivelul de uscare gata să fie stocat. / 
Sintetice (Synthetics)	4,0 kg	Articole amestecate care conțin în principal fibre sintetice, precum poliester, poliamidă etc. / 

Programe	Încărcătură 1)	Proprietăți / Etichetă produs 2)
Delicat (Delicate)	2,0 kg	<p>Recomandat pentru țesăturile delicate generice, cum ar fi viscoza, raionul, acrilicul și amestecurile acestora.</p> 
Lână (Wool)  	1,0 kg	<p>Usucă delicat pentru articole din lână care se spală manual și în mașină. Scoateți imediat articolele dacă programul s-a terminat.</p> <div style="border: 1px solid black; padding: 5px; text-align: center;">   <p>WOOL HAND WASH SAFE</p> </div> <p>Ciclul de uscare pentru lână al acestei mașini a fost aprobat de The Woolmark Company pentru uscarea articolelor de îmbrăcăminte din lână care sunt etichetate cu „spălare manuală”, cu condiția ca articolele să fie uscate în conformitate cu instrucțiunile producătorului acestei mașini de spălat rufe. Respectați instrucțiunile de îngrijire de pe eticheta produsului. M2001 Simbolul Woolmark este un marcaj de Certificare în multe țări.</p>
Mătase (Silk) 	0,5 kg	<p>Păstrează forma hainelor delicate din mătase, care se spală manual, minimizând șifonarea folosind aer cald delicat și mișcări delicate.</p> 
Lenjerie pat (Bedlinen) XL	4,5 kg	<p>Usucă până la trei seturi de lenjerie de pat simultan. Reduce la minimum răsucirile și încălzirile articolelor mari, pentru a se asigura că lenjerie de pat se usucă uniform, fără pete umede.</p> 
Outdoor 	2,0 kg	<p>Mentține funcționalitatea țesăturilor de exterior realizate din materiale textile tehnice și restabilește impermeabilitatea jachetelor rezistente la apă și a jachetelor cu captușeală detașabilă (adecvată pentru uscarea în uscător).</p> 

Programe	Încărcătură 1)	Proprietăți / Etichetă produs 2)
Igienizare (Hygiene) 	3,0 kg	<p>Usucă și dezinfectează articolele de îmbrăcăminte și alte articole, menținând temperatura peste 60°C în timp, îndepărtând 99,9% din bacterii și virusuri⁴⁾.</p> <p>Notă: Acest ciclu trebuie utilizat numai pentru articole ude. Nu este potrivit pentru articole delicate.</p> 

















1) Greutatea maximă se referă la articolele uscate.







2) Pentru semnificația etichetei produsului, consultați capitolul *UTILIZAREA ZILNICĂ: Pregătirea rufelor*.

3) Programul  Bumbac (Cottons) Eco este „Programul standard pentru bumbac” conform Reglementării Comisiei UE Nr. 392/2012. Este adecvat pentru uscarea lenjeriei ude obișnuite din bumbac și este cel mai eficient program în ceea ce privește consumul de energie pentru uscarea rufelor ude din bumbac.

4) Testat pentru Candida albicans, MS2 Bacteriophage și Escherichia coli în cadrul unui test extern efectuat de Swisstest Testmaterialien AG în 2021 (Raportul de testare nr. 20212038).

5.1 Selecția programelor și a opțiunilor

Programe 1)	Opțiuni			
	 Nivel de uscare (Dryness Level)	 dB Silențios (Silent)	 Neteziere (+ Anti Crease)	 Uscare temporizată (Time Dry)
Mixte (MixDry)		■	■	■
 Bumbac (Cottons) Eco			■	
Bumbac (Cottons)		■	■	■
Sintetice (Synthetics)		■	■	■
Delicat (Delicate)	 2)		■	
Lână (Wool)  				■ 3)
Mătase (Silk) 	 2)		■	
Lenjerie pat (Bedlinen) XL			■	■
Outdoor 	 2)			





Opțiuni				
Programe ¹⁾	 Nivel de uscare (Dryness Level)	 dB Silențios (Silent)	 Netezire (+ Anti Crease)	 Uscare temporizată (Time Dry)
Igienizare (Hygiene) 	 2)			

1) Împreună cu programul puteți seta 1 sau mai multe opțiuni.

2) Setare implicită

3) Consultați capitolul OPȚIUNI: Uscare temporizată (Time Dry) la programul Lână (Wool)

5.2 Valorile consumurilor

Program	Centrifugat la / umiditate reziduală	Durată de uscare ¹⁾	Consum de energie ²⁾
Bumbac (Cottons) Eco 8,0 kg			
 Uscate dulap (cupboardDry)	1400 rpm / 50%	150 min	1,25 kWh
	1000 rpm / 60%	175 min	1,49 kWh
Bumbac (Cottons) 8,0 kg			
 Uscate calcare (Iron Dry)	1400 rpm / 50%	110 min	0,85 kWh
	1000 rpm / 60%	175 min	1,49 kWh
Bumbac (Cottons) Eco 4,0 kg			
 Uscate dulap (cupboardDry)	1400 rpm / 50%	90 min	0,70 kWh
	1000 rpm / 60%	105 min	0,81 kWh
Sintetice (Synthetics) 4,0 kg			
 Uscate dulap (cupboardDry)	1200 rpm / 40%	71 min	0,51 kWh
	800 rpm / 50%	87 min	0,65 kWh

1) Pentru încărcături parțiale, durata ciclului este scurtată și aparatul folosește mai puțină energie.

2) Temperatura inadecvată a mediului și/sau rufe centrifugate puțin poate prelungi durata ciclului și poate crește consumul de energie.

6. OPȚIUNI

6.1 Nivel de uscare (Dryness Level)

Această opțiune vă ajută să obțineți nivelul de uscare solicitat pentru rufe. Puteți selecta nivelul de uscare:

 pregătit pentru călcat - nivelul **Uscare pentru călcare**

 pregătit pentru depozitare - nivelul **Uscare pentru du-lap¹⁾**

 pregătit pentru depozitare - nivelul **uscare extra**

¹⁾ Selecția implicită corespunzătoare programului

6.2 Netezire (+ Anti Crease)

Extinde faza de antișifonare (30 de minute) de la finalul ciclului de uscare cu până la 90 de minute. După faza de uscare, tamburul se rotește din când în când pentru a preveni șifonarea. Rufe pot fi scoase în timpul etapei antișifonare.

6.3 Silențios (Silent)

Aparatul funcționează cu zgomot redus fără a afecta calitatea uscării. Aparatul funcționează mai încet cu o durată mai mare a ciclului.

6.4 Uscare temporizată (Time Dry)

Pentru: programele Bumbac (Cottons), Lenjerie pat (Bedlinen) **XL** Sintetice (Synthetics) și Mixte (MixDry). Permite utilizatorului să aleagă manual o durată de uscare de minimum 10 min și maximum 2 ore (în pași de 10 min). Când această opțiune este la valoarea maximă, indicatorul pentru încărcătura dispare.



Durata ciclului este egală cu timpul setat de uscare, indiferent de dimensiunea încărcăturii și de nivelul de uscare.

RECOMANDARE PENTRU USCAREA TEMPORIZATĂ

până la 10 min doar acțiunea aerului rece (fără încălzitor).

10 - 40 min uscare suplimentară pentru a îmbunătăți gradul de uscare după ciclul de uscare anterior.

> 40 min uscarea completă a încărcăturilor mici de rufe de până la 4 kg, centrifugate bine (>1200 rpm).



6.5 Uscare temporizată (Time Dry) la programul Lână (Wool)

Opțiune aplicabilă programului Lână (Wool) pentru a regla nivelul final de uscare la nivel mai uscat sau mai puțin uscat.

6.6 Start întârziat (Delay Start)



Permite întârzierea pornirii unui program de uscare de la minim 30 de minute până la maxim 20 de ore.

1. Setati programul și opțiunile de uscare.
2. Atingeți în mod repetat butonul  Start întârziat (Delay Start). Durata întârzierii este indicată pe afișaj (de ex. **1 2h** dacă programul trebuie să înceapă după 12 ore.)
3. Pentru a activa opțiunea  Start întârziat (Delay Start), atingeți butonul  Start/Pauză (Start/ Pause).

Durata până la pornire scade pe afișaj.

6.7 Sonerie (Buzzer)

Semnalul acustic este emis în următoarele situații:

- sfârșitul ciclului
- pornirea și sfârșitul fazei de protecție împotriva șifonării

Semnalul sonor este întotdeauna activat în mod implicit. Puteți folosi această opțiune pentru a activa sau dezactiva sunetul.

Sonerie (Buzzer) opțiune dezactivată:



1. Porniți uscătorul.
2. Selectați 1 dintre programele disponibile.
3. Atingeți și mențineți apăsat Silentios (Silent) butonul în jur de 3 secunde.

Pe afișaj apare simbolul

4. Pentru a activa Sonerie (Buzzer), atingeți din nou butonul de mai sus până când simbolul dispare.

7. ÎNAINTE DE PRIMA UTILIZARE



Mecanismele de blocare din spatele tamburului sunt scoase automat la prima activare a uscătorului. S-ar putea să auziți unele zgomote.

Pentru a debloca mecanismele de blocare din spatele tamburului:

1. Porniți aparatul.
2. Setări orice program.
3. Apăsăți butonul Start/Pauză.

Tamburul începe să se rotească. Mecanismele de blocare din spatele tamburului sunt dezactivate automat.

Înainte de a folosi aparatul pentru a usca rufe:

- Curățați tamburul uscătorului cu o lavetă umedă.
- Porniți un program de 1 oră cu rufe umede.



La începutul ciclului de uscare (primele 3-5 min) este posibil ca nivelul de zgomot să fie mai ridicat. Aceasta se datorează pornirii compresorului. Acest lucru este normal pentru aparatele cu compresor, cum ar fi frigiderele și congelatoarele.

7.1 Miros neobișnuit

Aparatul este ambalat foarte strâns.

După despachetare se simte un miros neobișnuit. Acest lucru este normal pentru produsele complet noi.

Aparatul este construit din mai multe tipuri de materiale care împreună pot genera un miros neobișnuit.

O dată cu utilizarea, după câteva cicluri de uscare mirosul neobișnuit dispare gradual.

7.2 Zgomote



Se pot auzi diferite zgomote în momente diferite ale ciclului de uscare. Sunt zgomote de funcționare perfect normale.

Compresorul lucrează.

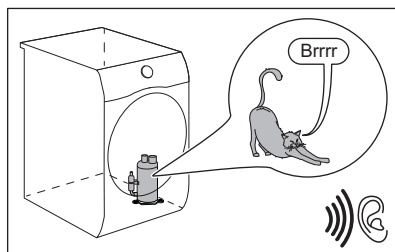

Tamburul se rotește.

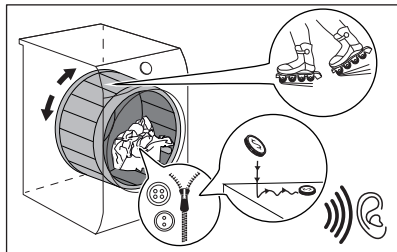

Ventilatoarele funcționează.

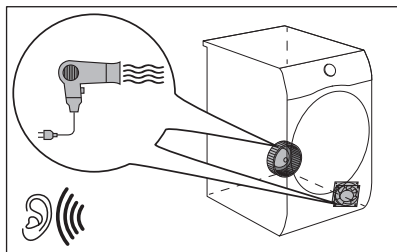

Pompa funcționează și transferă condensul în rezervor.

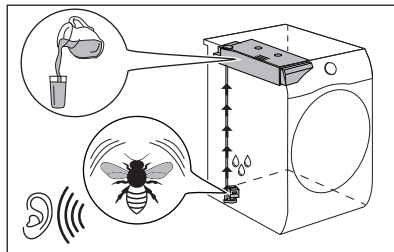

8. UTILIZAREA ZILNICĂ





8.1 Pregătirea rufelor



Deseori hainele sunt încurcate și legate între ele după ciclul de spălare. Uscarea hainelor încurcate și legate este inefficientă. Pentru a asigura un debit de aer adecvat și o uscare uniformă se recomandă scuturarea și încărcarea hainelor în uscător una câte una.

Pentru a avea un proces adecvat de uscare:

- Închideți fermoarele.
- Închideți și strângeți sacul pilotei.
- Nu uscați cravatele sau cordoanele libere (de ex. cordoanele de la șorturi). Legați-le înainte de a porni un program.
- Scoateți toate articolele din buzunare.
- Întoarceți pe dos articolele cu stratul interior realizat din bumbac. Stratul de bumbac trebuie să fie la exterior.
- Întotdeauna alegeți programul adecvat pentru tipul de rufe.
- Nu puneți împreună culori deschise cu cele închise.
- Folosiți un program adecvat pentru bumbac, jersey și tricotaaje pentru a reduce intrarea la apă.
- Nu depășiți încărcătura maximă declarată în capitolul programe sau indicată pe afișaj.
- Uscați doar rufele care se pot usca într-un uscător de rufe. Consultați eticheta țesăturii aflată pe articol.
- Nu uscați împreună articole mari și mici. Articolele mici se pot bloca în interiorul celor mari și rămân ude.
- Scuturați hainele, țesăturile mari înainte de a le introduce în uscător. Procedați astfel pentru a evita existența unor locuri umede în țesături după ciclul de uscare.

Eticheta țesăturii	Descriere
	Rufele sunt adecvate pentru uscarea într-un uscător cu tambur rotativ.
	Rufele sunt adecvate pentru uscarea într-un uscător cu tambur rotativ la temperaturi înalte.
	Rufele sunt adecvate doar pentru uscarea într-un uscător cu tambur rotativ la temperaturi reduse.
	Rufele nu sunt adecvate pentru uscarea într-un uscător cu tambur rotativ.

8.2 Încărcarea rufelor



ATENȚIE!

Asigurați-vă că nu se prind rufe între ușa aparatului și garnitura din cauciuc.

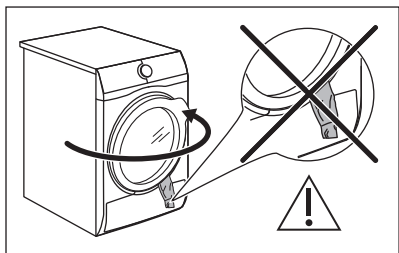

1. Trageți și deschideți ușa aparatului.
2. Încărcați rufe pe rând.
3. Închideți ușa aparatului.

8.3 Pornirea aparatului

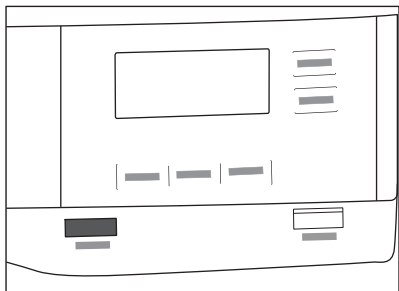



Pentru a porni aparatul:

Apăsăți butonul  Pornit/Oprit (On/Off). Dacă aparatul este pornit, anumiți indicatori apar pe afișaj.

8.4 Funcția auto-off

Pentru a micșora consumul de energie, funcția auto-off oprește automat aparatul:

- dacă tasta  Start/Pauză (Start/Pause) nu este atinsă în ultimele 5 minute.
- la 5 minute după terminarea unui ciclu.

Apăsăți butonul  Pornit/Oprit (On/Off) pentru a porni aparatul. Dacă aparatul este pornit, anumite indicații apar pe afișaj.

8.5 Setarea unui program

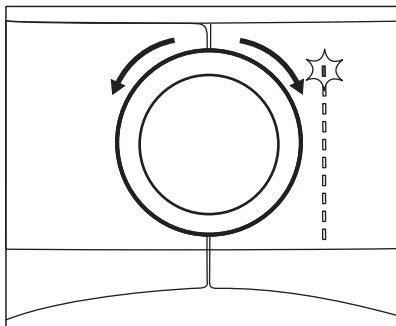

Folosiți discul selector de programe pentru a seta programul. Durata aproximativă a programului apare pe afișaj.



Durata reală de uscare va depinde de tipul de încărcătură (cantitatea și compoziția), de temperatura camerei și de umiditatea rufelor după ce au fost centrifugate.

8.6 Opțiuni

Împreună cu programul puteți seta una sau mai multe opțiuni speciale.

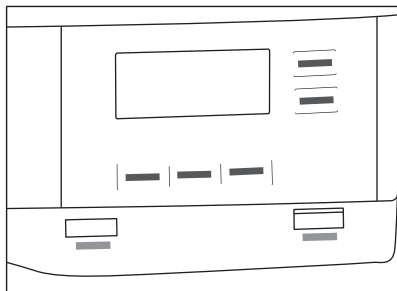

Pentru activarea sau dezactivarea unei opțiuni, atingeți butonul sau combinația de două butoane relevantă. simbolul acesteia apare pe afișaj sau se aprinde led-ul de deasupra butonului respectiv.

8.7 Opțiunea Blocare acces copii

Funcția de blocare acces copii poate fi setată pentru a împiedica copiii să se joace cu aparatul. Opțiunea de blocare acces copii blochează toate butoanele tactile și discul selector de programe (această opțiune nu blochează butonul **⓪ Pornit/Oprit (On/Off)**).

Puteți activa opțiunea de blocare acces copii:

- înainte de a atinge butonul **▶▶ Start/Pauză (Start/Pause)** - aparatul nu va putea porni
- după ce atingeți butonul **▶▶ Start/Pauză (Start/Pause)** - selectarea programelor și a opțiunilor este indisponibilă.

Activarea opțiunii Blocare acces copii:

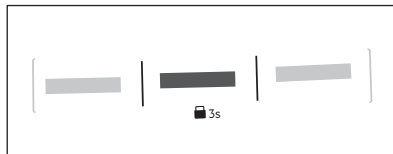

1. Porniți uscătorul.
2. Selectați 1 dintre programele disponibile.
3. Atingeți și mențineți apăsat Netezire (+ Anti Crease) butonul în jur de 3 secunde.

Pe afișaj apare simbolul **🔒**.

4. Pentru a dezactiva blocare acces copii, atingeți din nou butoanele de mai sus până când simbolul dispare.

8.8 Pornirea unui program

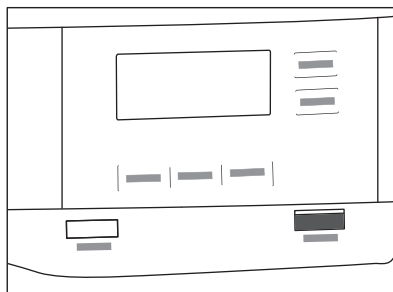

Pentru a porni programul:

Atingeți butonul **▶▶ Start/Pauză (Start/Pause)**.

Aparatul pornește și indicatorul LED aflat deasupra butonului se oprește din clipit și rămâne aprins.



8.9 Schimbarea programului



Pentru a schimba un program:

1. Apăsăți butonul **⓪ Pornit/Oprit (On/Off)** pentru a opri aparatul.
2. Apăsăți butonul **⓪ Pornit/Oprit (On/Off)** din nou pentru a porni aparatul.
3. Setăți un program nou.

8.10 Terminarea programului

 Curățați filtrul și goliți containerul de apă după fiecare ciclu de uscare. (Consultați capitolul ÎNGRIJIREA ȘI CURĂȚAREA.)

Dacă ciclul de uscare s-a terminat, simbolul  apare pe afișaj. Dacă opțiunea  Sonerie (Buzzer) este activată, semnalul acustic este emis intermitent timp de 1 minut.

 Dacă nu opriți aparatul, pornește faza de netezire (nu este activă cu toate programele). Simbolul  care clipește semnalizează executarea fazei antișifonare. Rufelee pot fi scoase în timpul acestei faze.

Pentru a scoate rufelee:

1. Apăsăți pe butonul  Pornit/Oprit (On/Off) timp de 2 secunde pentru opri aparatul.
 2. Deschideți ușa aparatului.
 3. Scoateți rufelee.
 4. Închideți ușa aparatului.
- Cauzele posibile care conduc la obținerea unor rezultate nesatisfăcătoare la uscare:
- Setări inadecvate pentru nivelul implicit de uscare. Consultați capitolul *Reglarea nivelului implicit de uscare*
 - Temperatura camerei este prea scăzută sau prea ridicată. Temperatura optimă a camerei este între 18°-25°C.

9. INFORMAȚII ȘI SFATURI







9.1 Recomandări ecologice





- Centrifugați bine rufelee înainte de uscare.
- Nu depășiți dimensiunile încărcăturii specificate în capitolul programe.
- Curățați filtrul după fiecare ciclu de uscare.
- Nu folosiți balsam de rufe pentru spălare și apoi la uscare. În uscător, rufelee devin automat mai pufoase.
- Apa din containerul de apă poate fi folosită la călcatul hainelor. Mai întâi trebuie să filtrați apa pentru a elimina fibrele textile rămase (se poate folosi un simplu filtru de cafea).
- Lăsați libere întotdeauna fantele pentru fluxul de aer din partea de jos a aparatului.
- Asigurați un flux de aer bun în locul instalării aparatului.

9.2 Reglarea nivelului implicit de uscare



Pentru a schimba nivelul implicit de uscare:

1. Porniți aparatul.

2. Selectați 1 dintre programele disponibile.
3. Atingeți și mențineți apăsat butoanele  **Nivel de uscare (Dryness Level)** și  **Netezire (+ Anti Crease)** în același timp. Unul dintre simboluri apare pe afișaj:
 -  - Uscare maximă
 -  - Uscare extra
 -  - Uscare standard
4. Atingeți butonul  **Start/Pauză (Start/Pause)** în mod repetat până când atingeți nivelul dorit de uscare.

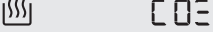
Nivelul de uscare	Simbolul afișat
Uscare maximă	 
Uscare extra	 



Nivelul de uscare	Simbolul afișat
Uscare standard	

5. Pentru a memora setarea, atingeți și mențineți apăsat butoanele  **Nivel de uscare (Dryness Level)** și  **Netezire (+ Anti Crease)** în același timp aproximativ 2 secunde.





9.3 Dezactivarea indicatorului rezervorului

Indicatorul recipientului pentru apă este activat implicit. Acesta se aprinde la finalul ciclului de uscare sau în timpul ciclului dacă rezervorul pentru apă este plin. Dacă este instalat setul de evacuare, recipientul pentru apă este golit automat și indicatorul poate fi dezactivat.

Pentru a dezactiva indicatorul:

1. Porniți aparatul.
2. Selectați 1 dintre programele disponibile.
3. Atingeți și mențineți apăsat butoanele  **Netezire (+ Anti Crease)** și  **Silențios (Silent)** în același timp.



Este posibilă una dintre cele 2 configurații:

- indicatorul Recipientul pentru apă:  este pornit dacă apare simbolul  - indicatorul recipientului pentru apă este **activat** permanent
- indicatorul Recipientul pentru apă:  este oprit dacă apare simbolul  - indicatorul recipientului pentru apă este **dezactivat** permanent

10. ÎNGRIJIREA ȘI CURĂȚAREA

10.1 Curățarea filtrului

La sfârșitul fiecărui ciclu, simbolul  *Filtru* se aprinde pe afișaj și trebuie să curățați filtrul.

-  Filtrul colectează scamele din timpul ciclului de uscare.
-  Pentru a obține cele mai bune performanțe, curățați cu regularitate filtrul. Un filtru înfundat determină cicluri mai lungi și creșterea consumului de energie. Folosiți mâna pentru a curăța filtrul și, dacă este necesar, un aspirator.



ATENȚIE!

Evitați să folosiți apa la curățarea filtrului. În schimb, aruncați scamele la coșul de gunoi (evitați dispersia fibrelor de plastic în mediul acvatic).

1. Deschideți ușa. Scoateți filtrul.

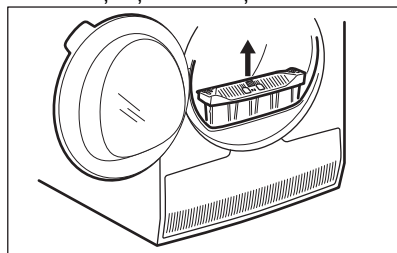

2. Împingeți cârligul pentru a deschide filtrul.

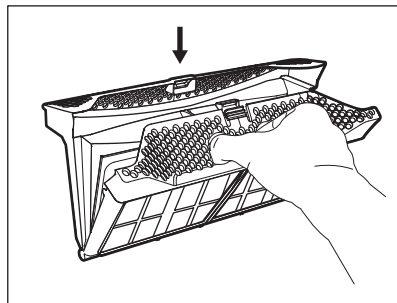

3. Adunați scamele cu mâna din ambele părți interne ale filtrului.

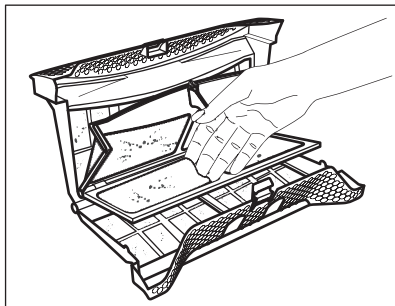

Aruncați scamele la gunoi.

4. Dacă este necesar, curățați filtrul cu un aspirator. Închideți filtrul.
5. Dacă este necesar, înlăturați scamele din suportul pentru filtru și garnitură. Puteți utiliza un aspirator. Puneți filtrul înapoi în suportul său.

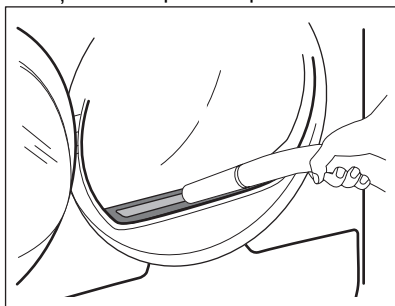

10.2 Golirea recipientului de apă

Goliți containerul de apă condensată după fiecare ciclu de uscare.

În cazul în care containerul de apă condensată este plin, programul se oprește automat. Simbolul  *Recipientul pentru apă* se aprinde pe afișaj și trebuie să goliți containerul de apă.

Pentru a goli containerul de apă:

1. Scoateți containerul de apă ținându-l într-o poziție orizontală.

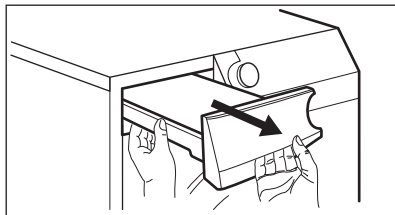

2. Scoateți conexiunea de plastic și goliți apa într-o bazin sau un recipient adecvat.

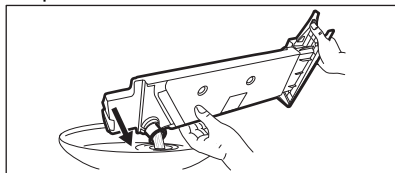

3. Împingeți la loc conexiunea de plastic și puneți containerul de apă la locul său.
4. Pentru a continua programul, apăsați butonul  Start/Pauză (Start/ Pause).

10.3 Curățarea condensatorului

Dacă simbolul  *Schimbător de căldură* se aprinde intermitent pe afișaj, inspectați condensatorul și compartimentul său. Dacă este murdar, curățați-l. Faceți o verificare cel puțin o dată la 6 luni.



AVERTISMENT!

Nu atingeți suprafața metalică cu mâinile goale. Pericol de vătămare! Purtați mănuși de protecție. Curățați cu atenție pentru a evita deteriorarea suprafețelor metalice.

Pentru inspecție:

1. Deschideți ușa. Scoateți filtrul.

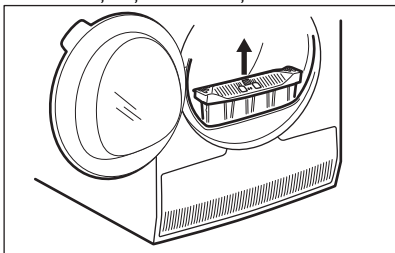

2. Deschideți capacul condensatorului.

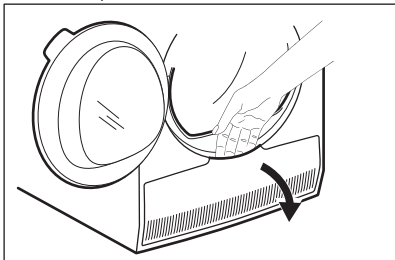

3. Răsuciți maneta pentru a debloca capacul condensatorului.

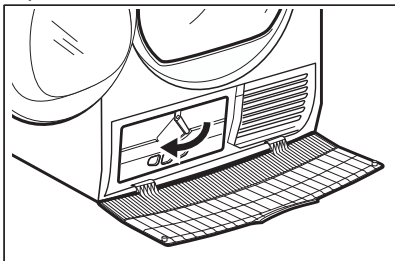

4. Coborâți capacul condensatorului.

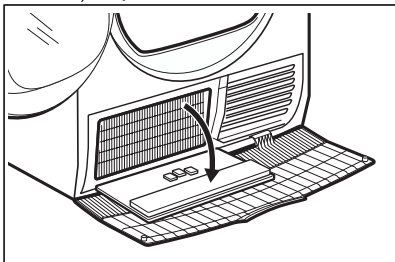

5. Dacă este necesar, îndepărtați scamele din condensator și compartimentul său. Puteți utiliza un aspirator cu accesoriul cu perie.

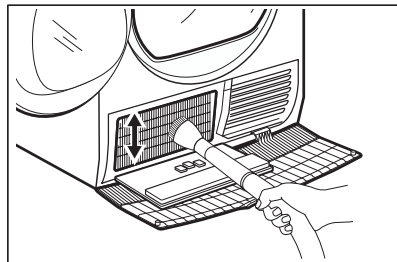

6. Închideți capacul condensatorului.
7. Rotiți maneta până când face un clic.
8. Puneți filtrul la loc.

10.4 Curățarea senzorului de umiditate



ATENȚIE!

Pericol de deteriorare a senzorului de umiditate. Nu folosiți substanțe abrazive sau bureți de sârmă pentru a curăța senzorul.

Pentru a avea cele mai bune rezultate la uscare, aparatul este echipat cu un senzor metallic de umiditate. Acesta este amplasat pe partea internă a zonei ușii.

O dată cu utilizarea, suprafața senzorului se poate murdări ceea ce afectează performanțele la uscare.

Recomandăm curățarea senzorului de cel puțin 3 sau 4 ori sau dacă observați o scădere a performanțelor la uscare.

Pentru curățare, folosiți partea mîia dură a unui burete de vase și puțin oțet sau detergent de vase.

Pentru curățarea senzorului:

1. Deschideți ușa de încărcare.
2. Curățați suprafețele senzorului de umiditate ștergând de mai multe ori suprafața metalică.

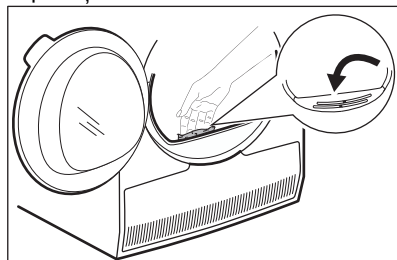

10.5 Curățarea tamburului



AVERTISMENT!

Scoateți din priză aparatul înainte de a-l curăța.

Folosiți un detergent cu săpun neutru pentru a curăța suprafața interioară a tamburului și ridicătoarele tamburului. Uscați suprafețele curățate cu o lavetă moale.



ATENȚIE!

Nu folosiți substanțe abrazive sau bureți de sârmă pentru a curăța tamburul.

10.6 Curățarea panoului de comandă și a carcasei

Folosiți un detergent cu săpun neutru pentru a curăța panoul de comandă și carcasa.

Pentru curățare, folosiți o lavetă umedă. Uscați suprafețele curățate cu o lavetă moale.



ATENȚIE!

Nu folosiți agenți de curățare speciali pentru mobilă sau agenți de curățare care pot produce coroziune.

10.7 Curățarea fanțelor pentru fluxul de aer

Utilizați un aspirator pentru a scoate scamele din fanțele pentru fluxul de aer.

11. DEPANARE



AVERTISMENT!

Consultați capitolele privind siguranța.

11.1 Coduri de eroare

Aparatul nu pornește sau se oprește în timpul funcționării.

Mai întâi încercați să găsiți o soluție la problemă (consultați tabelul). Dacă problema persistă, contactați Centrul de service autorizat.



AVERTISMENT!

Dezactivați aparatul înainte de a efectua orice verificare.

În cazul unor probleme grave, semnalele acustice intră în funcțiune, afișajul prezintă un cod de eroare și butonul  Start/Pauză (Start/Pause) ar putea clipi permanent:





Cod de eroare	Cauză posibilă	Soluție
E50	Motorul aparatului este supraîncărcat. Sunt prea multe rufe sau s-au blocat în tambur.	Programul nu a fost finalizat. Scoateți rufele din tambur, setați programul și reporniți ciclul.





Cod de eroare	Cauză posibilă	Soluție
E90 sau E91	Defect intern. Nu există comunica-re între elementele electronice ale aparatului.	Programul nu s-a încheiat în mod corespunzător sau aparatul s-a oprit prea devreme. Opriți și porniți din nou aparatul. Dacă codul de eroare apare din nou, contactați Centrul de service autorizat.
EHO	Sursa de alimentare nu este stabili-lă.	Când aparatul afișează EHO , așteptați până când sursa princi-pală de alimentare este stabilă și apoi apăsați pe „Start” (Pornire). Dacă aparatul pune ciclul în pauză fără nicio indicație, apăsați butonul de pornire a ciclului. Dacă va apă-rea un avertisment, verificați inte-gritatea cablului de alimentare / a prizei sau sursa principală de ali-mentare.

Dacă afișajul prezintă alte coduri de eroare, dezactivați și activați aparatul. Dacă problema persistă, contactați Centrul de service autorizat.

În cazul altor probleme cu uscătorul de rufe, consultați tabelul de mai jos pentru posibile soluții.

11.2 Depanare

Problemă	Cauză posibilă	Soluție
Uscătorul de ru-fe nu funcțio-nează.	Uscătorul de rufe nu este conectat la priză.	Conectați-l la priză. Verificați sigu-ranța din cutia de siguranțe (insta-lația locuinței).
	Ușa este deschisă.	Închideți ușa.
	Butonul  Pornit/Oprit (On/Off) nu a fost apăsat.	Apăsați butonul  Pornit/Oprit (On/Off).
	Butonul  Start/Pauză (Start/ Pause) nu a fost atins.	Atingeți butonul  Start/Pauză (Start/Pause).
	Aparatul este în modul repaus.	Apăsați butonul  Pornit/Oprit (On/Off).

Problemă	Cauză posibilă	Soluție
Rezultate nesatisfăcătoare la uscare.	Selectarea incorectă a programului.	Selectați un program adecvat. ¹⁾
	Filtrul este înfundat.	Curățați filtrul. ²⁾
	Opțiunea  Nivel de uscare (Dryness Level) a fost setată la  Us-cate calcare (Iron Dry). ³⁾	Modificați opțiunea  Nivel de uscare (Dryness Level) la un nivel mai ridicat.
	Încărcătura a fost prea mare.	Nu depășiți dimensiunea maximă a încărcăturii.
	Fantele pentru fluxul de aer sunt înfundate.	Curățați fantele pentru fluxul de aer din partea de jos a aparatului.
	Există puțină mizerie pe senzorul de umiditate din tambur.	Curățați suprafața frontală a tamburului.
	Nivelul de uscare nu a fost setat la nivelul dorit.	Reglați nivelul de uscare. ⁴⁾
Ușa nu se închide	Condensatorul este înfundat.	Curățați condensatorul. ²⁾
	Filtrul nu este fixat.	Puneți filtrul în poziția corectă.
Nu puteți schimba programul sau opțiunea.	Sunt prinse rufe între ușă și garnitură.	Scoateți articolele blocate și închideți ușă.
	După pornirea ciclului nu mai este posibilă schimbarea programului sau a opțiunii.	Opriiți și reporniți uscătorul de rufe. Modificați programul sau opțiunea, după caz.
Nu puteți selecta o opțiune. Este emis un semnal acustic.	Opțiunea pe care ați încercat să o selectați nu este disponibilă pentru programul selectat.	Opriiți și reporniți uscătorul de rufe. Modificați programul sau opțiunea, după caz.
O durată neașteptată apare pe afișaj.	Durata de uscare este calculată în funcție de dimensiunea încărcăturii și de nivelul de umiditate.	Acest lucru se face automat – aparatul funcționează corect.
Un program este inactiv.	Recipientul pentru apă este plin.	Goliți recipientul pentru apă, apăsați butonul  Start/Pauză (Start/Pause). ²⁾

Problemă	Cauză posibilă	Soluție
Ciclul de uscare este prea scurt.	Dimensiunea încărcăturii este mică.	Selectați un program cu durată. Valoarea duratei trebuie să fie corespunzătoare încărcăturii. Pentru a usca un singur articol sau o cantitate mică de rufe, vă recomandăm durate mai scurte de uscare.
	Rufe sunt prea uscate.	Selectați un program cu durată adecvată sau un nivel mai ridicat de uscare (de ex., ☀️ <i>super uscat (extra dry)</i>)
Ciclul de uscare este prea lung ⁵⁾	Filtrul este înfundat.	Curățați filtrul.
	Încărcătura este prea mare.	Nu depășiți dimensiunea maximă a încărcăturii.
	Rufe nu au fost centrifugate suficient.	Centrifugați rufe bine în mașina de spălat rufe.
	Temperatura camerei este foarte scăzută sau foarte ridicată – nu constituie o defecțiune a aparatului.	Asigurați o temperatură a camerei mai mare decât +5 °C și mai mică decât +35 °C. Temperatura optimă a camerei la care se obțin cele mai bune rezultate de uscare este în intervalul 18 °C – 25 °C.

¹⁾ Respectați descrierea programului — consultați capitolul PROGRAME.

²⁾ Consultați capitolul ÎNGRIJIREA ȘI CURĂȚAREA.

³⁾ Doar uscătoarele cu opțiunea Nivel de uscare (Dryness Level).

⁴⁾ Consultați capitolul SFATURI UTILE.

⁵⁾ Notă: După maximum 6 ore, ciclul de uscare se încheie automat.

11.3 Cauzele posibile care conduc la obținerea unor rezultate nesatisfăcătoare la uscare:

- Filtrul este înfundat. Filtrul înfundat face uscarea inefficientă.
- Fantele pentru fluxul de aer sunt înfundate.
- Senzorul de umiditate este murdar.

- Tamburul este murdar.
- Setări inadecvate pentru nivelul implicit de uscare. Consultați capitolul *Reglarea nivelului implicit de uscare*
- Temperatura camerei este prea scăzută sau prea ridicată. Temperatura optimă a camerei este între 18°-25°C.

12. TECHNICAL DATA

Înălțime x Lățime x Adâncime	850 x 596 x 638 mm (maxim 663 mm)
Adâncime maximă cu ușa aparatului deschisă	1108 mm

Lățime max. cu ușa aparatului deschisă	958 mm
Înălțime reglabilă	850 mm (+ 15 mm - reglarea picioarelor)
Volumul tamburului	118 l
Volum maxim încărcătură	8,0 kg
Tensiunea electrică	230 V
Frecvența	50 Hz
Nivelul sunetului	67 dB
Putere totală	700 W
Clasă de eficiență energetică	A+++
Consumul de energie al programului standard de bumbac cu încărcătură completă. ¹⁾	1,49 kWh
Consumul de energie al programului standard de bumbac cu încărcătură parțială. ²⁾	0,81 kWh
Consumul anual de energie ³⁾	176,50 kWh
Putere consumată în modul lăsat pornit ⁴⁾	0,05 W
Putere consumată în modul absorbție ⁴⁾	0,05 W
Tip de utilizare	Casnică
Temperatura ambientală permisă	între + 5°C și + 35°C
Nivel de protecție împotriva pătrunderii particulelor solide și a umidității asigurat de capacul de protecție, cu excepția cazului în care echipamentul de joasă tensiune nu este protejat împotriva umidității	IPX4
Denumirea gazului	R290
Greutate	0,149 kg

¹⁾ Cu referință la EN 61121. 8,0 kg de bumbac centrifugat la 1000 rpm.

²⁾ Cu referință la EN 61121. 4,0 kg de bumbac centrifugat la 1000 rpm.

³⁾ Consum de energie în kWh pe an, bazat pe 160 de cicluri de uscare efectuate cu programul standard pentru bumbac, cu încărcătură completă și parțială, și pe consumul în modurile cu consum redus de putere. Consumul efectiv de energie per ciclu va depinde de modul de utilizare al aparatului (REGLEMENTAREA (UE) Nr. 392/2012).

⁴⁾ Cu referință la EN 61121.

Informațiile oferite în tabelul de mai sus sunt conforme cu reglementarea Comisiei UE 392/2012 de implementare a directivei 2009/125/CE.

13. ACCESORIILE

13.1 Perie pentru fantele condensatorului

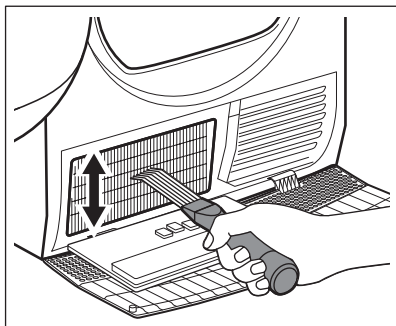

Numele accesoriului: M4YM3001

Disponibil la furnizorul dvs. autorizat.

Perie specială pentru curățarea de scame a fantelor condensatorului. Ajută la menținerea eficienței optime de uscare.

Citiți cu atenție instrucțiunile furnizate împreună cu accesoriul.

13.2 Set pentru evacuare

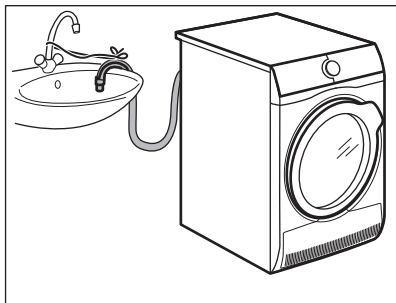

Numele accesoriului: E2YH01.

Disponibil la furnizorul dvs. autorizat (poate fi atașat la anumite tipuri de uscătoare de rufe)

Pentru evacuarea completă a apei condensate într-un bazin, sifon, scurgere etc. După instalare, recipientul pentru apă este golit automat. Recipientul pentru apă trebuie să rămână în aparat.

Furtunul instalat trebuie pus la minim 50 de cm și maxim 100 de cm față de nivelul podelei. Furtunul nu trebuie să facă o buclă. Reduceți lungimea furtunului dacă este necesar.

Citiți cu atenție instrucțiunile furnizate împreună cu accesoriul.

13.3 Suport uscător

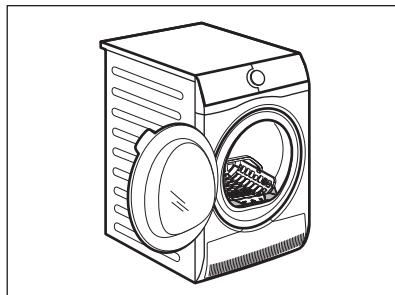

Numele accesoriului: E4YH200 (A049509) marca Electrolux; A4YH200 (A049509) marca AEG.

Accesoriul suport uscător permite uscarea în siguranță în uscătorul de rufe:

- delicate
- lenjerie fină din mătase
- jucării din pluș
- pantofi tip sport
- pulovere/bluze din lână

13.4 Piedestal cu sertar

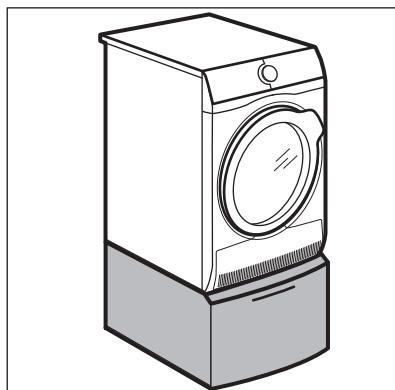

Numele accesoriului: E6WHPED4.

Disponibil la furnizorul dvs. autorizat.

Pentru a crește înălțimea aparatului ca să facilitați încărcarea și descărcarea rufelor.

Sertarul poate fi utilizat pentru depozitarea rufelor, de ex.: prosoape, produse de curățare etc.

Citiți cu atenție instrucțiunile furnizate împreună cu accesoriul.

Numele accesoriului: SKP11GW3, STA9GW3

Disponibil la furnizorul dvs. autorizat.

Setul de suprapunere poate fi folosit doar între mașinile de spălat rufe și uscătoarele de rufe specificate în prospect. Consultați prospectul atașat.

Citiți cu atenție instrucțiunile furnizate împreună cu accesoriul.

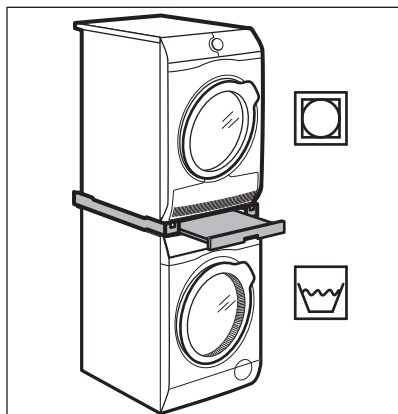

13.5 Set de suprapunere

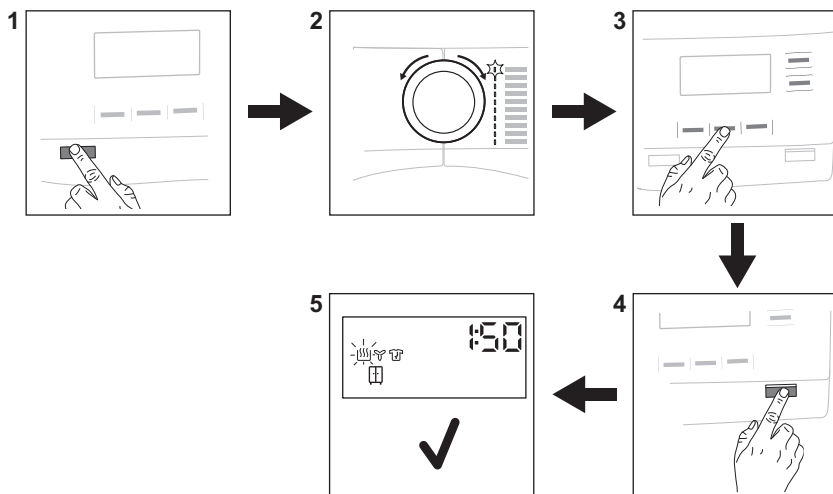

14. GHID RAPID

14.1 Utilizarea zilnică



1. Apăsați butonul  **Pornit/Oprit (On/Off)** pentru a porni aparatul.
2. Folosiți discul selector de programe pentru a seta programul.
3. Pentru activarea sau dezactivarea unei opțiuni, atingeți butonul sau combinația de 2 butoane relevantă.
4. Atingeți butonul  **Start/Pauză (Start/Pause)**.
5. Aparatul pornește.



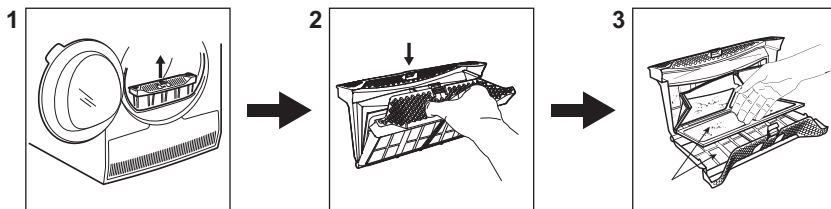

14.2 Curățarea filtrului











La sfârșitul fiecărui ciclu, simbolul  *Filtru* se aprinde pe afișaj și trebuie să curățați filtrul.

1. Deschideți ușa. Scoateți filtrul.
2. Împingeți cârligul pentru a deschide filtrul.
3. Adunați scamele cu mâna din ambele părți interne ale filtrului. Aruncați scamele la gunoi.

14.3 Programe

Programe	Încărcătură 1)	Proprietăți / Etichetă produs   
Mixte (MixDry)	5,0 kg	Conceput pentru uscarea de rutină a ceea ce spălați fără a sorta. Usucă uniform hainele de zi cu zi fabricate din bumbac, amestec de bumbac-sintetice și sintetice.
 Bumbac (Cottons) Eco	8,0 kg	Program pentru articole din bumbac conceput pentru economie maximă de energie.
Bumbac (Cottons)	8,0 kg	Program pentru bumbac alb și colorat. Setarea implicită este pentru nivelul de uscare gata să fie stocat.
Sintetice (Synthetics)	4,0 kg	Articole amestecate care conțin în principal fibre sintetice, precum poliester, poliamidă etc.
Delicat (Delicate)	2,0 kg	Recomandat pentru țesăturile delicate generice, cum ar fi viscoza, raionul, acrilicul și amestecurile acestora.

Programe	Încărcătura ¹⁾	Proprietăți / Etichetă produs   
Lână (Wool)  	1,0 kg	Usucă delicat pentru articole din lână care se spală manual și în mașină. Scoateți imediat articolele dacă programul s-a terminat.
Mătase (Silk) 	0,5 kg	Păstrează forma hainelor delicate din mătase, care se spală manual, minimizând șifonarea folosind aer cald delicat și mișcări delicate.
Lenjerie pat (Bedlinen) XL	4,5 kg	Usucă până la trei seturi de lenjerie de pat simultan. Reduce la minimum răsucirile și încălcirile articolelor mari, pentru a se asigura că lenjeria de pat se usucă uniform, fără pete umede.
Outdoor 	2,0 kg	Menține funcționalitatea țesăturilor de exterior realizate din materiale textile tehnice și restabilește impermeabilitatea jachetelor rezistente la apă și a jachetelor cu căptușeală detașabilă (adecvată pentru uscarea în uscător).
Igienizare (Hygiene) 	3,0 kg	Usucă și dezinfectează articolele de îmbrăcăminte și alte articole, menținând temperatura peste 60°C în timp, îndepărtând 99,9% din bacterii și virusuri ²⁾ . Notă: Acest ciclu trebuie utilizat numai pentru articole ude. Nu este potrivit pentru articole delicate.

1) Greutatea maximă se referă la articolele uscate.

2) Testat pentru Candida albicans, MS2 Bacteriophage și Escherichia coli în cadrul unui test extern efectuat de Swisstat Testmaterialien AG în 2021 (Raportul de testare nr. 20212038).

15. FIȘA CU INFORMAȚIILE PRODUSULUI CONFORM REGULAMENTĂRII U.E. 1369/2017

Fișă cu informațiile produsului	
Marcă	AEG
Model	TR818A4E PNC916099400
Capacitatea nominală, în kg	8,0
Cu ventilație sau cu acțiune de condensare	Condensator
Clasa de eficiență energetică	A+++

Consum de energie în kWh pe an, bazat pe 160 de cicluri de uscare efectuate cu programul standard pentru bumbac, cu încărcătură completă și parțială, și pe consumul în modulele cu consum redus de putere. Consumul efectiv de energie depinde de modul de utilizare a aparatului.	176,50
Uscătorul de rufe este automat sau neautomat	Automat
Consumul de energie al programului standard pentru bumbac cu încărcătură completă, în kWh	1,49
Consumul de energie al programului standard pentru bumbac cu încărcătură parțială, în kWh	0,81
Consumul ponderat de putere în modul oprit, în W	0,05
Consumul de putere al modului inactiv, în W	0,05
Durata modului inactiv, în minute	10
„Programul standard pentru bumbac” utilizat cu încărcătură completă și parțială este ciclul standard de uscare la care se referă informațiile de pe etichetă și din fișă, că acesta este adecvat pentru uscarea rufelor din bumbac cu un grad normal de umiditate și că acesta este cel mai eficient program pentru bumbac din punctul de vedere al consumului de energie.	
Durata ponderată a „programului standard pentru bumbac cu încărcătură completă și parțială”, în minute	135
Durata „programului standard pentru bumbac cu încărcătură completă”, în minute	175
Durata „programului standard pentru bumbac cu încărcătură parțială”, în minute	105
Clasa de eficiență a condensării pe o scară de la G (minimă) la A (maximă)	B
Eficiența medie a condensării a programului standard pentru bumbac cu încărcătură completă, ca și procentaj.	86
Eficiența medie a condensării a programului standard pentru bumbac cu încărcătură parțială, ca și procentaj.	86
Eficiența ponderată a condensării pentru „programul standard pentru bumbac cu încărcătură completă și parțială”	86
Nivelul de putere acustică, în dB	67
Aparat conceput să fie încastrat D/N	Nu

Informațiile oferite în tabelul de mai sus sunt conforme cu reglementarea Comisiei UE 392/2012 de implementare a directivei 2009/125/CE.

16. INFORMAȚII PRIVIND MEDIUL

Reciclați materialele marcate cu simbolul . Pentru a recicla ambalajele, acestea trebuie puse în containerele corespunzătoare. Ajuțați la protejarea mediului și a sănătății umane și la reciclarea deșeurilor din aparatele electrice și electrocasnice. Nu aruncați

aparatele marcate cu acest simbol  împreună cu deșeurile menajere. Returnați produsul la centrul local de reciclare sau contactați administrația orașului dvs.

www.aeg.com/shop



136989780-A-262022



AEG