



BOSCH



Register your
new device on
MyBosch now and
get free benefits:
[bosch-home.com/
welcome](https://bosch-home.com/welcome)

Uscător de rufe

WQB245B0BY

[ro] Manual de utilizare și instrucțiuni de instalare

Pentru informații suplimentare, vă rugăm să consultați Ghidul utilizatorului digital.



Cuprins

1 Siguranța	4	7 Tastele	24
1.1 Instrucțiuni generale	4	8 Obiectivul de uscare	27
1.2 Utilizarea conform destinației	4	8.1 Modificarea obiectivului de uscare.....	27
1.3 Limitare a cerului de utilizatori.....	4	8.2 Adaptarea obiectivului de uscare	27
1.4 Instalarea în siguranță.....	5	9 Programele	28
1.5 Utilizarea în siguranță.....	7	9.1 Programele automate.....	28
1.6 Curățarea și întreținerea în siguranță.....	10	9.2 Programele cu durate temporizate.....	30
2 Prevenirea pagubelor materiale.....	11	10 Accesorii.....	31
3 Protecția mediului și economisirea	11	11 Rufe.....	32
3.1 Predarea la deșeurile a ambalajului	11	11.1 Pregătirea rufelor.....	32
3.2 Economisirea de energie	11	12 Utilizarea de bază	32
3.3 Modul de economisire a energiei electrice	12	12.1 Porniți aparatul	32
4 Instalarea și conectarea.....	12	12.2 Setarea programului.....	32
4.1 Despachetarea aparatului	12	12.3 Stocarea setărilor programului	32
4.2 Pachetul de livrare.....	12	12.4 Introducerea rufelor.....	33
4.3 Cerințe privind locul de instalare.....	13	12.5 Pornirea programului.....	33
4.4 Furtun de evacuare a apei	13	12.6 Adăugarea de rufe	33
4.5 Îndreptarea aparatului	16	12.7 Anularea programului.....	33
4.6 Înlocuirea opritorului hubloului.....	16	12.8 Scoaterea rufelor.....	33
4.7 Racordarea electrică a aparatului.....	19	12.9 Comutarea aparatului pe modul de standby	33
5 Cunoașterea	20	12.10 Sita pentru scame	33
5.1 Aparatul	20	12.11 Rezervorul pentru apa de condens.....	35
5.2 Panoul de comandă.....	21		
5.3 Logica de funcționare.....	21		
6 Display	22		

13 Sistem de siguranță împotriva accesului copiilor.....	36	17.2 Senzorul de umiditate	45
13.1 Activarea sistemului de siguranță împotriva accesului copiilor.....	36	17.3 Filtrul rezervorului de colectare a apei de condens.....	46
13.2 Dezactivarea sistemului de siguranță împotriva accesului copiilor.....	36	18 Remediați defecțiunile	47
14 Home Connect	36	19 Transport, depozitare și eliminare	52
14.1 Instalarea aplicației Home Connect.....	37	19.1 Pregătirea aparatului în vederea transportului	52
14.2 Instalarea Home Connect	37	19.2 Predarea aparatului vechi	52
14.3 Meniul Home Connect.....	37	20 Serviciul clienți.....	53
14.4 Activarea funcției Wi-Fi de la aparat	38	20.1 Număr de produs (E-Nr.), număr de fabricație (FD) și număr de ordine (Z-Nr.)	53
14.5 Dezactivarea funcției Wi-Fi de la aparat	38	21 Valori de consum	54
14.6 Restabilirea setărilor de rețea ale aparatului.....	38	22 Date tehnice.....	55
14.7 Pornirea de la distanță	38	22.1 Informații despre software-ul gratuit și Open Source	56
14.8 Funcția inteligentă de recomandare a programului.....	39	23 Declarație de conformitate	56
14.9 Telediagnoza	39		
14.10 Protecția datelor	39		
15 Setările de bază.....	41		
15.1 Prezentare generală a setărilor de bază	41		
15.2 Modificarea setărilor de bază.....	42		
16 Îngrijirea aparatului.....	42		
16.1 Pregătirea pentru derularea programului de îngrijire a aparatului.....	42		
16.2 Accesarea programului de îngrijire a aparatului.....	43		
16.3 Derularea programului de îngrijire simplă a aparatului... ..	43		
16.4 Derularea programului de îngrijire intensivă a aparatului	44		
17 Curățare și îngrijire	45		
17.1 Recomandări pentru curățare și îngrijire.....	45		



1 Siguranța

Respectați următoarele instrucțiuni de siguranță.

1.1 Instrucțiuni generale



- Citiți cu atenție acest manual.
- Păstrați instrucțiunile, precum și informațiile producătorului în vederea utilizării ulterioare sau înmânării acestora următorului proprietar.
- Nu este permisă punerea în funcțiune a aparatului dacă acesta a fost deteriorat în timpul transportului.

1.2 Utilizarea conform destinației

Utilizați acest aparat numai:

- pentru uscarea și împropătarea articolelor textile adecvate pentru uscarea în uscătorul de rufe și pentru spălarea cu apă.
- în locuința proprie și în încăperi închise din mediul casnic.
- până la o înălțime de 4000 m deasupra nivelului mării.

1.3 Limitare a cercului de utilizatori

Acest aparat poate fi folosit de copii cu vârsta de peste 8 ani și de persoane cu capacități fizice, senzoriale sau mintale reduse sau fără experiență și/sau cunoștințe numai dacă sunt supravegheați sau au fost instruiți referitor la utilizarea în siguranță a aparatului și au înțeles pericolele care rezultă din aceasta.

Copiii nu trebuie lăsați să se joace cu aparatul.

Curățarea și întreținerea curentă efectuată de utilizator nu sunt permise copiilor dacă nu sunt supravegheați.

Nu permiteți accesul copiilor cu vârsta de sub 3 ani și animalelor de companie în apropierea aparatului.

1.4 Instalarea în siguranță

⚠ AVERTISMENT – Pericol de electrocutare!

Instalările executate incorect sunt periculoase.

- ▶ Aparatul se va conecta și utiliza numai conform datelor de pe plăcuța cu date tehnice.
- ▶ Aparatul se va racorda doar la o priză de curent alternativ cu împământare, instalată regulamentar.
- ▶ Sistemul de protecție a instalației de alimentare cu energie electrică a clădirii trebuie să fie instalat corect. Instalația trebuie să dispună de un cablu cu o secțiune suficient de mare.
- ▶ La utilizarea unui dispozitiv de protecție la curenți reziduali diferențiali va fi utilizat numai un tip cu acest semn .
- ▶ Nu racordați aparatul la o altă sursă de comutare, de exemplu, la un comutator temporizat sau la un sistem de comandă de la distanță.
- ▶ Nu conectați niciodată aparatul la un sistem de alimentare electrică care este conectat și deconectat cu regularitate de furnizorul de energie electrică.
- ▶ După montarea aparatului, ștecherul cablului de alimentare electrică trebuie să fie accesibil; dacă accesul liber nu este posibil, în instalația electrică permanentă se va monta un separator de faze pentru toții polii conform condițiilor din dispozițiile de instalare.
- ▶ La amplasarea aparatului acordați atenție cablului de alimentare de la rețea să nu fie înțepenit într-un loc sau deteriorat.

O izolație deteriorată a cablului de alimentare electrică este periculoasă.

- ▶ Cablul de alimentare electrică nu trebuie să intre niciodată în contact cu surse de căldură sau cu componentele fierbinți ale aparatului.
- ▶ Cablul de alimentare electrică nu trebuie să intre niciodată în contact cu vârfuri sau muchii ascuțite.
- ▶ Nu este permisă îndoirea, strangularea sau modificarea cablului de alimentare electrică.

⚠️ AVERTISMENT – Pericol de incendiu!

Utilizarea unui cablu prelungitor de alimentare electrică sau a unui adaptor neadecvat este periculoasă.

- ▶ Nu utilizați prelungitoare sau blocuri de prize multiple.
- ▶ Utilizați numai adaptoare și cabluri de alimentare de la rețea care au fost avizate de producător.
- ▶ În cazul în care cablul de alimentare de la rețea este prea scurt și nu aveți la dispoziție un cablu de alimentare de la rețea mai lung contactați un atelier specializat în domeniul electric pentru a adapta instalația electrică din casă.

⚠️ AVERTISMENT – Pericol de rănire!

Greutatea mare a aparatului poate conduce la vătămări în momentul ridicării acestuia.

- ▶ Nu ridicați singur aparatul.

Dacă aparatul a fost instalat în mod neautorizat într-o coloană spălare-uscare, aparatul instalat ar putea să cadă.

- ▶ Nu montați uscătorul deasupra unei mașini de spălat rufe fără a utiliza setul de îmbinare furnizat de producătorul uscătorului → "Accesorii", Pagina 31. Nu este permisă nicio altă metodă de configurare.
- ▶ Nu montați aparatul într-o coloană spălare-uscare dacă producătorul uscătorului nu a prevăzut un set de îmbinare adecvat.
- ▶ Nu instalați într-o coloană de spălare-uscare niciun aparat de la alți producători dacă aparatul nu are adâncimea și lățimea necesare.
- ▶ Nu instalați coloana de spălare-uscare pe un piedestal; în caz contrar, aparatele s-ar putea răsturna.

⚠️ AVERTISMENT – Pericol de asfixiere!

Copiii se pot înfășura în ambalaj sau și-l pot trage pe cap, asfixiindu-se.

- ▶ Nu lăsați copii în apropierea ambalajului.
- ▶ Nu lăsați copii să se joace cu materialul de ambalaj.

⚠️ ATENȚIONARE – Pericol de rănire!

În timpul funcționării, aparatul ar putea să vibreze sau să se deplaseze.

- ▶ Așezați aparatul pe o suprafață curată, plană și fixă.
- ▶ Îndreptați aparatul cu ajutorul piciorușelor acestuia și al unei nivele cu bulă de aer.

În cazul așezării necorespunzătoare a furtunurilor și cablurilor de alimentare electrică există pericolul de împiedicare.

- ▶ Poziționați furtunurile și cablurile de alimentare electrică astfel încât să nu existe pericolul de împiedicare.

Dacă aparatul este transportat fiind ținut de componentele proeminente, de exemplu, de hublou, aceste componente s-ar putea rupe.

- ▶ Nu transportați aparatul ținând-l de componentele proeminente.

⚠️ ATENȚIONARE – Pericol de tăiere!

În cazul contactului cu marginile ascuțite ale aparatului pot rezulta răniri prin tăiere.

- ▶ Nu atingeți marginile ascuțite ale aparatului.
- ▶ În timpul instalării și transportului aparatului purtați întotdeauna mănuși de protecție.

1.5 Utilizarea în siguranță**⚠️ AVERTISMENT – Pericol de electrocutare!**

Un aparat deteriorat sau un cablu de alimentare de la rețea deteriorat este periculos.

- ▶ Nu utilizați niciodată un aparat deteriorat.
- ▶ Nu trageți niciodată de cablul de alimentare electrică pentru a deconecta aparatul de la rețeaua de alimentare electrică. Scoateți întotdeauna din priză ștecherul cablului de alimentare electrică.
- ▶ Dacă aparatul sau cablul de alimentare electrică este deteriorat, scoateți imediat ștecherul din priză sau decuplați siguranța din cutia cu siguranțe.
- ▶ Contactați unitatea de service abilitată. → *Pagina 53*

Pătrunderea umidității în interiorul aparatului poate provoca electrocutarea.

- ▶ Utilizați aparatul numai în spații închise.
- ▶ Nu expuneți niciodată aparatul la căldură și umiditate excesive.
- ▶ Nu utilizați pentru curățarea aparatului aparate de curățat cu jet sub presiune sau cu jet de abur, furtunuri sau dușuri.

⚠ AVERTISMENT – Pericol de afectare a sănătății!

Copii se pot închide în mașină și astfel își pot pune viața în pericol.

- ▶ Nu instalați aparatul în spatele unei uși batante, care să blocheze sau să împiedice deschiderea ușii aparatului.
- ▶ În cazul aparatelor scoase din uz, scoateți din priză ștecherul cablului de alimentare electrică, apoi tăiați cablul de alimentare electrică și distrugeți sistemul de blocare a hubloului aparatului astfel încât hubloul aparatului să nu mai poată fi blocat.

⚠ AVERTISMENT – Pericol de asfixiere!

Copii pot aspira sau înghiți piesele mici și se pot asfixia.

- ▶ Nu lăsați copii în apropierea pieselor mici.
- ▶ Nu lăsați copii să se joace cu piesele mici.

⚠ AVERTISMENT – Pericol de explozie!

Pulberea de cărbune sau celelalte pulberi din jurul aparatului pot duce la producerea de explozii.

- ▶ Mențineți curată zona din jurul aparatului în timpul funcționării acestuia.

⚠ AVERTISMENT – Pericol de intoxicație!

Apa de condens din aparat nu este potabilă și ar putea fi contaminată cu scame.

- ▶ Nu beți și nu reutilizați apa de condens din aparat.

Detergenții și produsele de îngrijire pot provoca intoxicații în caz de ingerare.

- ▶ În cazul înghițirii accidentale, consultați un medic.
- ▶ Nu lăsați produsele de spălare și de îngrijire la îndemâna copiilor.

⚠️ AVERTISMENT – Pericol de incendiu!

Agentul frigorific R290 din aparat este ecologic, însă inflamabil și se poate aprinde în cazul contactului cu flăcările deschise sau sursele de aprindere.

- ▶ Păstrați aparatul la distanță de flăcările deschise și de sursele de aprindere.

**⚠️ AVERTISMENT – Pericol de explozie!**

Reziduurile din sita de scame se pot aprinde în timpul procesului de uscare.

- ▶ Curățați cu regularitate sita de scame.
- Articolele ușor inflamabile, precum brichetele sau chibriturile, se pot aprinde în timpul procesului de uscare.
- ▶ Înainte de începerea procesului de uscare, scoateți toate articolele ușor inflamabile din buzunarele rufelor.

Dacă rufele care nu au fost spălate au intrat în prealabil în contact cu solvenți, ulei, ceară, soluții pentru îndepărtat ceara, vopsea, grăsime sau soluții de îndepărtare a petelor, acestea se pot aprinde sau pot provoca explozii în timpul procesului de uscare.

- ▶ Nu uscați în aparat rufe care nu au fost spălate în prealabil.
- ▶ Înainte de uscare, spălați aceste rufe cu apă fierbinte și detergent.
- ▶ Nu utilizați aparatul dacă rufele au fost curățate în prealabil cu substanțe chimice industriale.

⚠️ AVERTISMENT – Pericol de incendiu!

În cazul întreruperii premature a procesului de uscare, rufele nu sunt răcite suficient și se pot aprinde.

- ▶ Nu întrerupeți prematur programul de uscare.
- ▶ În cazul întreruperii premature a procesului de uscare, scoateți imediat rufele din aparat și întindeți-le.

⚠️ ATENȚIONARE – Pericol de rănire!

În cazul agățării de aparat sau urcării pe acesta, capacul s-ar putea rupe.

- ▶ Nu vă urcați pe aparat.

În cazul așezării sau rezemării de de hubloul deschis al aparatului, aparatul s-ar putea răsturna.

- ▶ Nu vă așezați pe și nu vă sprijiniți de hubloul aparatului.
- ▶ Nu așezați obiecte pe hubloul aparatului.

În cazul introducerii mâinilor în tamburul aflat în rotație se pot produce răniri.

- ▶ Înainte de a introduce mâinile în interiorul tamburului așteptați ca acesta să se răcească complet.

1.6 Curățarea și întreținerea în siguranță

⚠ AVERTISMENT – Pericol de electrocutare!

Reparațiile executate incorect sunt periculoase.

- ▶ Numai personalul de specialitate are permisiunea de a efectua lucrări de reparații la nivelul aparatului.
- ▶ La reparația aparatului trebuie utilizate numai piese de schimb originale.
- ▶ Dacă se deteriorează cablul de racordare la rețea al acestui aparat, acesta trebuie înlocuit de către producător, de către serviciul său pentru clienți sau de către o persoană calificată în mod similar, pentru a evita pericolele.

Pătrunderea umidității în interiorul aparatului poate provoca electrocutarea.

- ▶ Nu utilizați pentru curățarea aparatului aparate de curățat cu jet sub presiune sau cu jet de abur, furtunuri sau dușuri.

⚠ AVERTISMENT – Pericol de rănire!

Utilizarea de piese de schimb și accesorii neoriginale comportă pericole.

- ▶ Utilizați numai piese de schimb și accesorii originale furnizate de producător.

⚠ AVERTISMENT – Pericol de intoxicație!

În cazul utilizării unor produse de curățare care conțin solvenți se pot elibera vapori toxici.

- ▶ Nu folosiți produse de curățare care conțin solvenți.

2 Prevenirea pagubelor materiale

ATENȚIE!

Dozarea necorespunzătoare a balsamurilor, detergenților, produselor de îngrijire și produselor de curățare poate afecta funcționarea aparatului.

- ▶ Respectați indicațiile producătorului privind dozarea.

Depășirea volumului maxim de încărcare afectează funcționarea aparatului.

- ▶ Respectați și nu depășiți cantitatea maximă de încărcare pentru fiecare program.

→ "Programele", Pagina 28

Supraîncălzirea aparatului poate afecta funcționarea acestuia.

- ▶ Nu blocați orificiul ventilație în timpul funcționării aparatului.
- ▶ Asigurați o ventilație suficientă a încăperii.

În timpul funcționării, obiectele ușoare, precum părul și scamele, pot fi aspirate în orificiul de ventilație al aparatului, afectând astfel funcționarea acestuia.

- ▶ Mențineți curată zona din jurul aparatului în timpul funcționării acestuia.
- ▶ Îndepărtați obiectele ușoare din aparat.

La uscare, materialele spongioase sau din cauciuc spongios se pot deforma sau topi.

- ▶ Nu uscați rufe care conțin materiale spongioase sau cauciuc spongios.

Agenții de curățare neadecvați pot deteriora suprafața aparatului.

- ▶ Nu folosiți mijloace de curățare ascuțite sau abrazive.
- ▶ Nu folosiți agenți de curățare cu conținut mare de alcool.
- ▶ Nu folosiți niciodată bureți din sârmă sau bureți de vase dure.

- ▶ Curățați aparatul numai cu apă și cu o lavetă moale, umedă.
- ▶ Îndepărtați imediat toate resturile de detergent, umiditate sau reziduuri de pe aparat.

3 Protecția mediului și economisirea

3.1 Predarea la deșeurile a ambalajului

Ambalajele sunt ecologice și reciclabile.

- ▶ Eliminați componentele separat, în funcție de tipul acestora.

3.2 Economisirea de energie

Dacă respectați aceste instrucțiuni, aparatul dvs. va consuma mai puțină energie electrică.

Utilizați aparatul într-o încăpere bine ventilată și mențineți neobstrucționat orificiul de ventilație al aparatului.

- ✓ Un schimb de aer obstrucționat determină prelungirea duratei programului și creșterea consumului energetic.

Înainte de uscarea rufelor, centrifugați-le în mașina de spălat rufe.

- ✓ Rufele umede prelungesc durata programului și cresc consumul energetic.

Țineți cont de cantitatea maximă de încărcare pentru program.

→ "Programele", Pagina 28

- ✓ Depășirea cantității maxime de încărcare determină prelungirea duratei programului și creșterea consumului de energie.

ro Instalarea și conectarea

După uscare, curățați sita pentru scame → *Pagina 33*.

- ✓ O sită de scame murdară reduce gradul de ventilare a aparatului, verlängertprelungeste durata de funcționare a programului și crește consumul de energie.

Dezactivați funcția Wi-Fi a aparatului dacă aceasta nu este utilizată.

→ *"Dezactivarea funcției Wi-Fi de la aparat", Pagina 38*.

- ✓ Funcția Wi-Fi activată crește consumul energetic.

3.3 Modul de economisire a energiei electrice

Dacă nu folosiți aparatul pentru un timp mai îndelungat, acesta se deconectează automat și trece în modul de economisire a energiei. Toate indicatoarele se sting, iar ▷ se aprinde intermitent.

Pentru a părăsi modul de economisire a energiei, utilizați din nou aparatul.

Dacă nu mai utilizați aparatul, acesta trece în modul standby.

4 Instalarea și conectarea

4.1 Despachetarea aparatului

ATENȚIE!

Articolele rămase în tambur și care nu sunt prevăzute pentru funcționarea aparatului pot cauza prejudicii materiale și deteriorări ale aparatului.

- ▶ Scoateți din tambur aceste articole și accesoriile furnizate înainte de a utiliza aparatul.

1. Îndepărtați complet ambalajul și husele de protecție de pe aparat.
→ *"Predarea la deșeuri a ambalajului", Pagina 11*
2. Verificați vizual dacă aparatul prezintă deteriorări.
3. Deschideți hubloul.
4. Scoateți accesoriile din tambur.
5. Închideți hubloul.



4.2 Pachetul de livrare

După despachetare verificați ca livrarea să fie completă și ca toate piesele să nu prezinte eventuale deteriorări din transport.

ATENȚIE!

Utilizarea de accesorii incomplete sau defecte poate afecta funcționarea aparatului sau poate provoca pagube materiale ori deteriorarea aparatului.

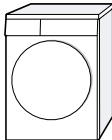
- ▶ Nu utilizați aparatul cu accesorii incomplete sau defecte.
- ▶ Înainte de a pune aparatul în funcțiune, introduceți în acesta accesoriile corespunzătoare.
→ *"Accesorii", Pagina 31*

Pachet de livrare	Descriere
	Uscător de rufe
	Documentele însoțitoare
	Furtun de evacuare a apei cu adaptor de racord, material de fixare și cot.

Pachet de livrare	Descriere
	→ "Furtun de evacuare a apei", Pagina 13

4.3 Cerințe privind locul de instalare

ATENȚIE!

Dacă aparatul este înclinat la peste 40°, se poate scurge apă reziduală, care poate provoca prejudicii materiale.

- ▶ Înclinați cu atenție aparatul.
- ▶ Transportați aparatul în poziție verticală.

Apa reziduală din aparat poate provoca deteriorări.

- ▶ Nu montați și nu utilizați aparatul în zone cu pericol de îngheț sau în aer liber.

Dacă aparatul este pus în funcțiune imediat după transport, lichidul de răcire din interiorul acestuia poate deteriora aparatul.

- ▶ După transport, lăsați aparatul în stare de repaus timp de două ore înainte de a-l pune în funcțiune.

Locul de instalare	Cerințe
Pe pardoseală	Așezați aparatul pe o suprafață curată, plană și fermă. Îndreptați aparatul → Pagina 16.
	

Locul de instalare	Cerințe
--------------------	---------

Într-o coloană pentru spălare-uscare

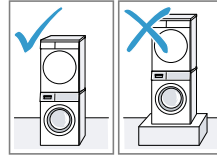

Așezați acest aparat numai cu setul de îmbinare original al producătorului uscătorului într-o coloană pentru spălare-uscare.

- Set de îmbinare cu placă de lucru glisantă → Pagina 31
- Set de îmbinare → Pagina 31

Amplasați acest aparat numai pe o mașină de spălat rufe de la același producător. Adâncimea și lățimea acestui aparat trebuie să coincidă cu dimensiunile mașinii de spălat rufe. Nu instalați pe un soclu coloana pentru spălare-uscare.

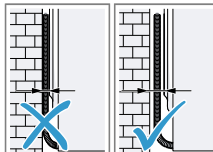
Pe un perete	Nu prindeți furtunurile și cablurile de alimentare cu energie electrică între perete și aparat.
	

4.4 Furtun de evacuare a apei

În timpul procesului de uscare se formează apă de condens pe care aparatul o utilizează pentru curățarea automată. Utilizați furtunul de evacua-

ro Instalarea și conectarea

re a apei pentru a scurge excesul de apă de condens direct în apa reziduală.

Observații

- Utilizați acest aparat împreună cu furtunul de evacuare a apei furnizat împreună cu acesta. Dacă racordați furtunul de evacuare a apei → *Pagina 14*, nu este necesar să goliți cu regularitate rezervorul pentru apa de condens → *Pagina 35*.
- Puteți comanda → *"Accesorii", Pagina 31* opțional de la unitatea de service.

Racordarea furtunului de evacuare a apei

Dacă nu doriți să goliți cu regularitate rezervorul pentru apa de condens al aparatului, racordați furtunul de evacuare a apei.

ATENȚIE!

În cazul punerii aparatului în funcțiune fără ca furtunul de evacuare a apei de condens sau furtunul de evacuare a apei să fie racordat corespunzător, în zona ștuțului se pot produce scurgeri de lichid.

- ▶ Înainte de punerea aparatului în funcțiune, racordați corespunzător la ștuț furtunul de evacuare a apei de condens sau furtunul de evacuare a apei.

Cerințe

- Aparatul și accesoriile sunt despachetate.
→ *"Despachetarea aparatului", Pagina 12*
- Aparatul este instalat.
→ *"Cerințe privind locul de instalare", Pagina 13*

1. Decuplați de la ștuț furtunul de evacuare a apei de condens.

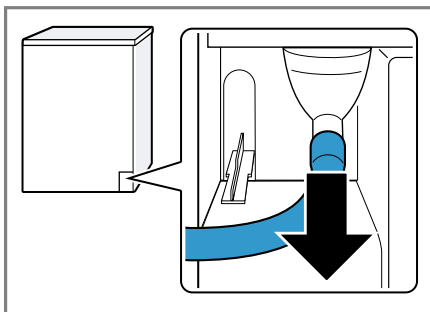

Furtunul de evacuare a apei de condens este racordat la racord din fabrică.

Notă: În momentul scoaterii furtunului de evacuare a apei de condens, din ștuț s-ar putea scurge o cantitate mică de lichid.

2. Împingeți în suport furtunul de evacuare a apei de condens.

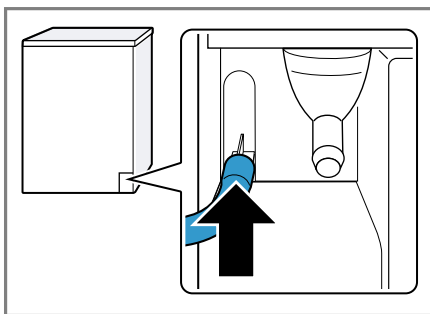

3. Împingeți pe ștuț furtunul de evacuare a apei, până la opritor.

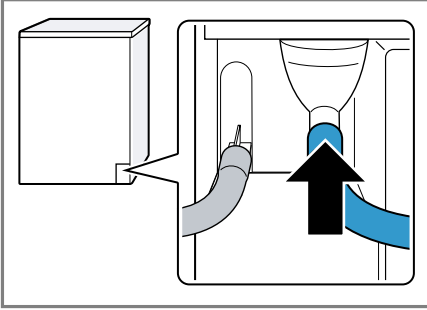

4. Goliți rezervorul pentru apa de condens → Pagina 35.

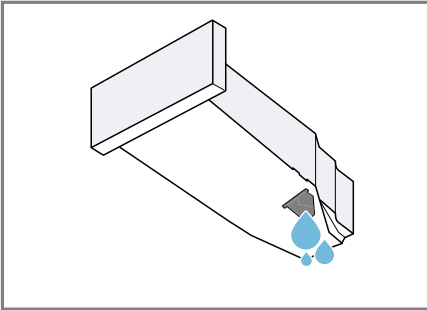

5. Scoateți dopul din partea inferioară.

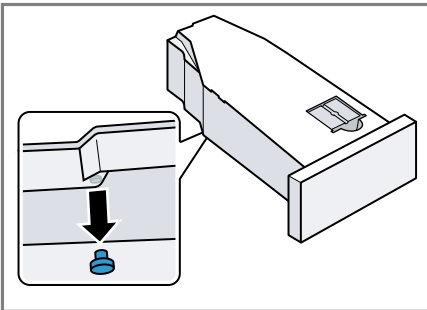

6. Introduceți dopul în suportul din partea superioară.

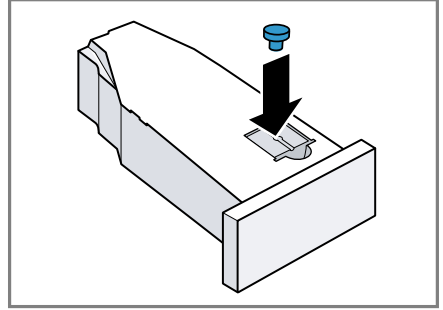

7. Introduceți rezervorul pentru apa de condens → Pagina 36.
 8. Racordați aparatul la racordul de evacuare a apei.
 → "Modalitățile de racordare la sistemul de evacuare a apei",
 Pagina 15

Recomandare: Dacă doriți ca apa de condens să fie colectată din nou în rezervorul pentru apa de condens, de exemplu, în cazul modificării poziției aparatului, efectuați în ordine inversă aceste etape.

Modalitățile de racordare la sistemul de evacuare a apei

ATENȚIE!

Dacă sistemul de scurgere este înfundat sau astupat, apa reziduală acumulată se poate scurge înapoi în aparat.

- Înainte de punerea în funcțiune a aparatului asigurați-vă că apa reziduală se scurge rapid și eliminați înfundările.

Evacuarea într-un sifon. Asigurați racordul cu ajutorul unui colier de furtun (12 - 22 mm).

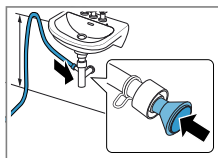

Fixați furtunul de evacuare a apei cu un suport pentru furtun cu o înălțime de minimum 80 cm și de maximum 100 cm.

Notă: Cu repartitorul Y

→ *Pagina 31* puteți racorda furtunul de evacuare a apei al unui alt aparat, de exemplu, al unei mașini de spălat rufe, la aceeași evacuare de la sifon.

Evacuarea într-o chiuvetă.

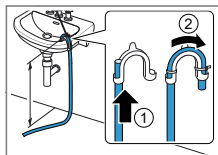

Împingeți complet furtunul de evacuare a apei prin și fixați-l la acesta cu ajutorul materialului de fixare. Fixați cotul la o înălțime de maximum 100 cm.

Evacuarea într-o gură de scurgere.

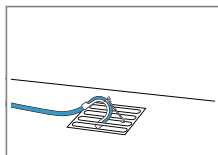

Împingeți complet furtunul de evacuare a apei prin și fixați-l la acesta cu ajutorul materialului de fixare. Fixați cotul la gura de scurgere.

4.5 Îndreptarea aparatului

Pentru a reduce gomotele și vibrațiile, acesta trebuie îndreptat corect.

- ▶ Pentru a echilibra aparatul, rotiți piciorușele de reglare ale acestuia. Verificați poziția aparatului cu ajutorul unei nivel cu bulă de aer.

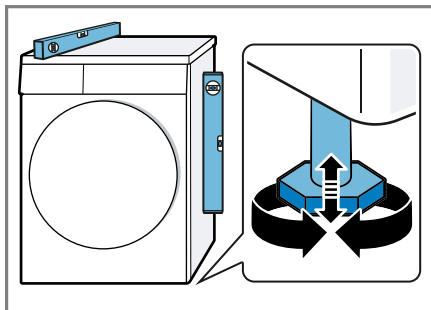

Toate piciorușele aparatului trebuie să stea fix pe podea.

4.6 Înlocuirea opritorului hubloului

Pentru a facilita introducerea și scoaterea rufelor, puteți înlocui opritorul hubloului.

⚠ ATENȚIONARE **Pericol de tăiere!**

În cazul contactului cu marginile ascuțite ale aparatului pot rezulta răniri prin tăiere.

- ▶ Nu atingeți marginile ascuțite ale aparatului.
- ▶ În timpul instalării și transportului aparatului purtați întotdeauna mănuși de protecție.

Observații

- Pentru extragerea și montarea șuruburilor utilizați exclusiv o șurubelniță Torx T15 și o șurubelniță Torx T20.

- Așezați hubloul demontat al aparatului pe o suprafață plană și moale pentru a preveni deteriorarea acestuia.

Demontarea hubloului

Cerință: Aparatul este separat de la rețea.

1. Deschideți hubloul.
2. Deșurubați hubloul.

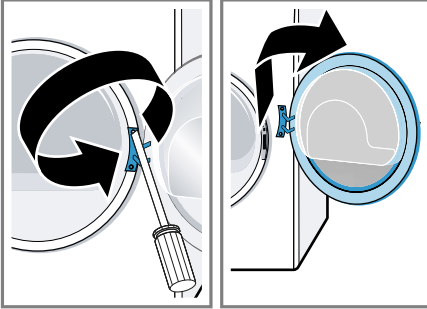

Înlocuirea balamalei hubloului și a cârligului acestia

1. Deșurubați capacul de la balamaua hubloului.

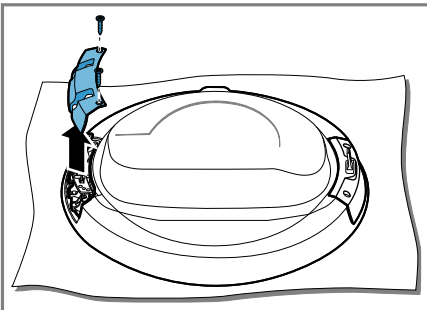

2. Deșurubați balamaua hubloului și cârligul acestuia.

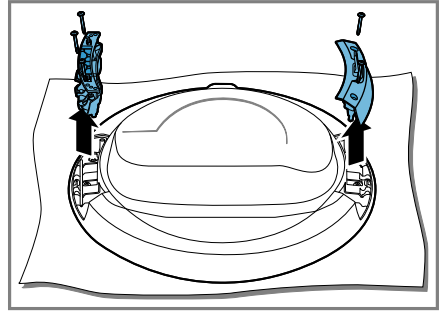

3. Înșurubați balamaua hubloului și cârligul acestuia pe partea opusă.

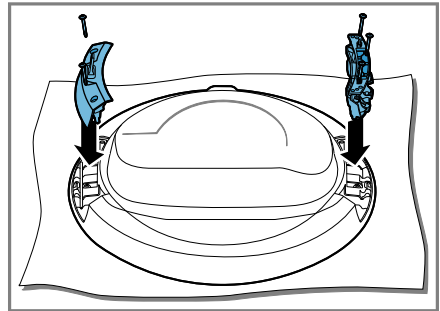

Asigurați-vă că garnitura hubloului nu este blocată și nu se deteriorează.

4. Înșurubați capacul balamalei hubloului.

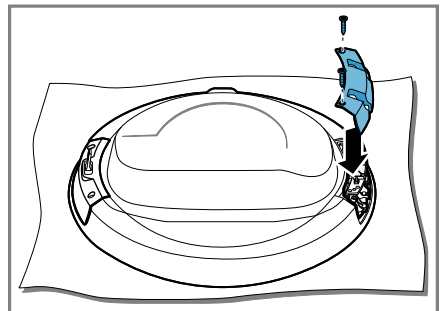

Asigurați-vă că garnitura hubloului nu este blocată și nu se deteriorează.

ro Instalarea și conectarea

5. Scoateți indicatorul colorat de pe mânerul hubloului și înlocuiți-l cu capacul de pe partea opusă.

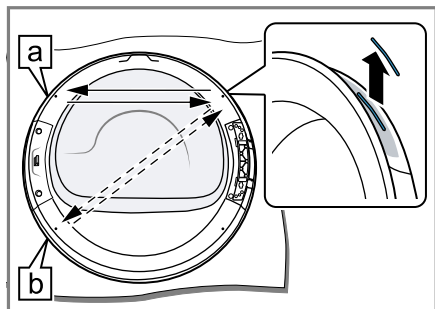

Alegeți poziția indicatorului de pe mânerul hubloului în funcție de locul în care este amplasat aparatul:

- [a] Aparatul este instalat pe pardoseală.
- [b] Aparatul este suprapus deasupra unei mașini de spălat rufe.

Înlocuirea blocatorului hubloului

1. Deșurubați capacul blocatorului hubloului.

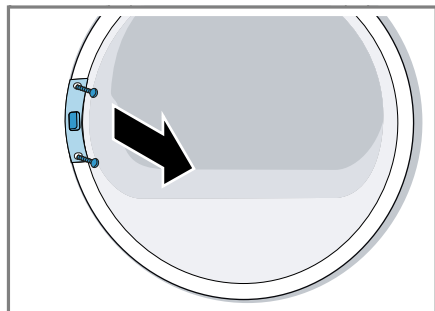

2. Scoateți blocatorul hubloului.

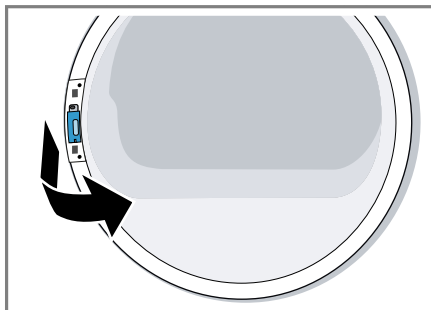

3. Montați blocatorul hubloului pe partea opusă.

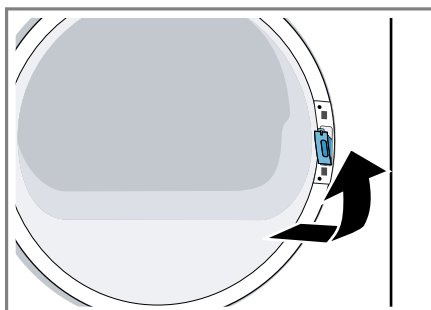

4. Înșurubați capacul blocatorului hubloului.

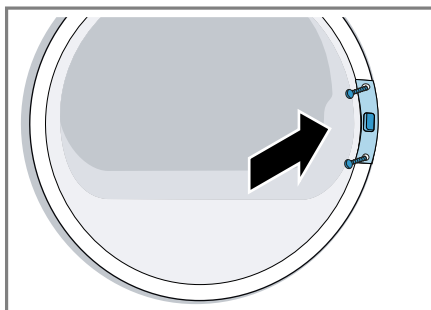

5. Fixați cu șuruburi hubloul.

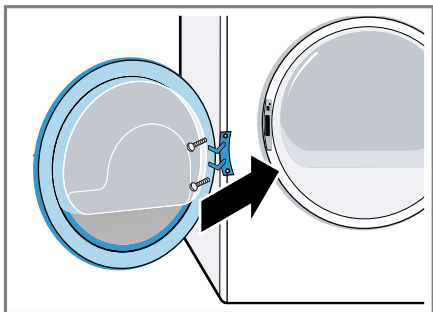

4.7 Racordarea electrică a aparatului

1. Introduceți ștecherul cablului de alimentare de la rețea al aparatului în priză.

Datele cu privire la conectarea aparatului le găsiți la Date tehnice → *Pagina 55*.

2. Verificați ca ștecherul de la rețea să fie fixat bine.

5 Cunoașterea

5.1 Aparatul

Aici găsiți o privire de ansamblu asupra componentelor aparatului dvs.

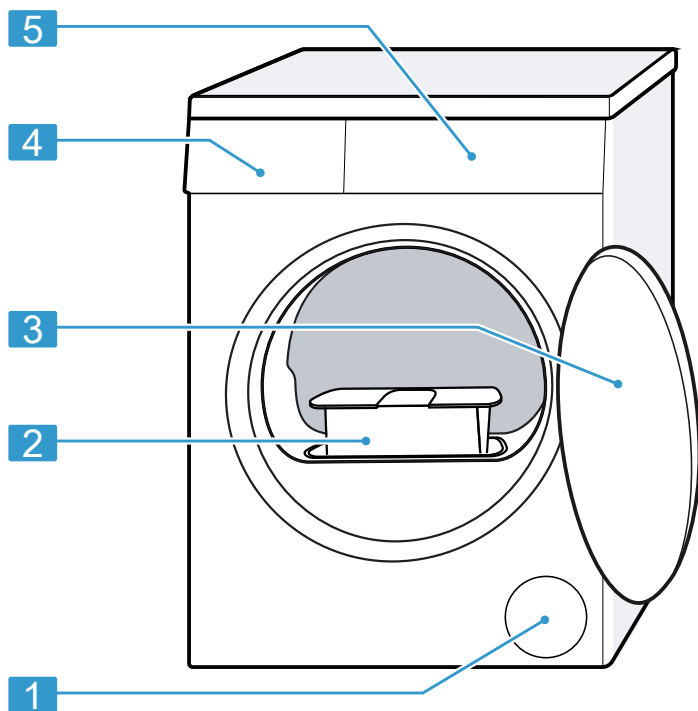

În funcție de tipul aparatului, unele detalii pot să difere de cele prezentate în imagine, de exemplu, culoarea și forma.

1 Orificiu de ventilare

2 Sita pentru scame
→ *Pagina 33*

3 Hublou

4 Rezervorul pentru apa de condens → *Pagina 35*

5 Panoul de comandă
→ *Pagina 21*

5.2 Panoul de comandă

Prin intermediul elementului de operare setați toate funcțiile aparatului dvs și primiți informații cu privire la stadiul de operare.

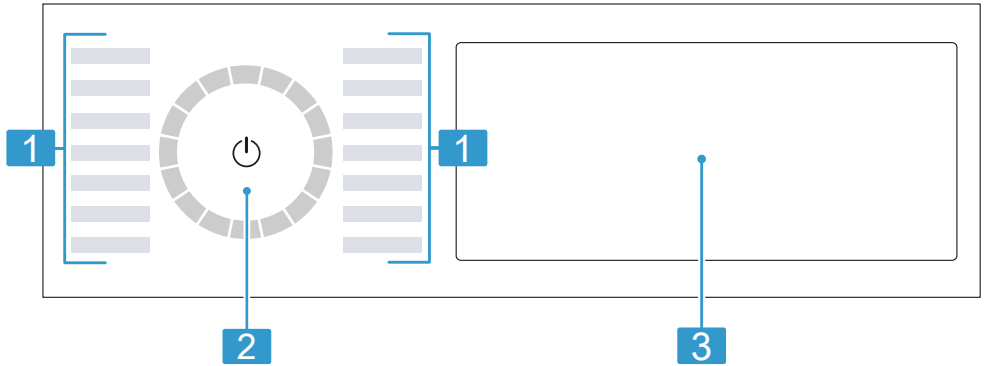

- | | |
|----------|---|
| 1 | Programe → <i>Pagina 28</i> |
| 2 | Selectorul de programe
→ <i>Pagina 32</i> |
| 3 | Tastele → <i>Pagina 24</i> și afișajul → <i>Pagina 22</i> |

5.3 Logica de funcționare

Unele dintre zonele display-ului sunt taste reacționează la atingere. Pentru a activa, dezactiva sau modifica setările, apăsați tastele. Setările activate sunt evidențiate pe afișaj.

ATENȚIE!

În cazul utilizării necorespunzătoare, display-ul poate suferi deteriorări.

- ▶ Nu apăsați puternic suprafața display-ului.
- ▶ Nu atingeți suprafața display-ului cu obiecte cu vârfuri sau muchii ascuțite.

Modificarea valorii de setare

Atunci când activați anumite setări, pe display sunt afișate tastele de selectare și puteți modifica valoarea de setare.

- ▶ Apăsați tastele de selectare → *Pagina 24*.

Pe display apare valoarea setată.

6 Display



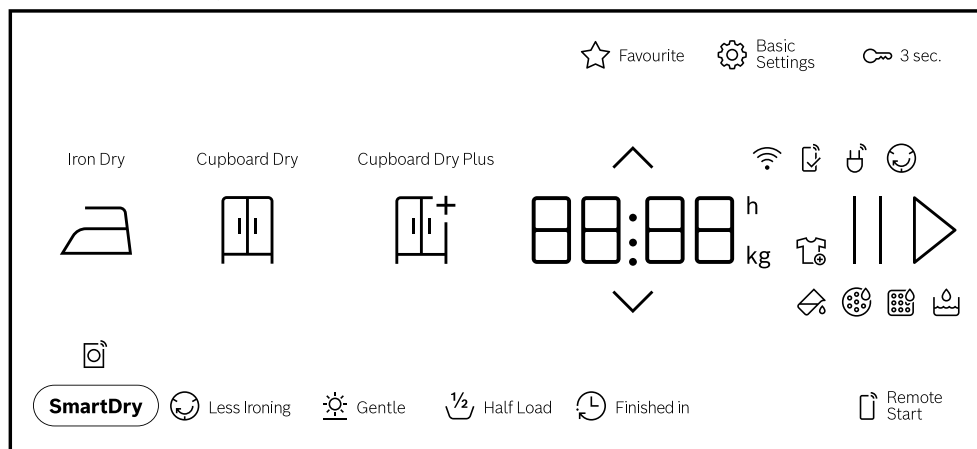

Pe display puteți vedea valorile curente de setare, posibilitățile de selectare sau textele cu instrucțiuni.



Reprezentare a indicațiilor de pe afișaj

Display	Denumire	Descriere
0:40 ¹	Durata programului/Durata rămasă a programului	Durata estimată a programului sau durata rămasă a programului în ore și minute.
9,0 ¹	Recomandare de încărcare	Cantitatea maximă de încărcare pentru programul setat este prezentată în kg.
0:45h ¹	Ora de finalizare a programului	→ "Tastele", Pagina 26
▷	Start/Pauză	Pornirea, anulare sau întrerupere <ul style="list-style-type: none"> ■ aprins: Programul se derulează și poate fi anulat sau întrerupt. ■ aprins intermitent: Programul poate fi pornit sau continuat.
	Adăugarea de rufe	Programul poate fi întrerupt și puteți scoate sau adăuga rufe. → "Adăugarea de rufe", Pagina 33
	Rezervorul pentru apa de condens	Goliți rezervorul pentru apa de condens → Pagina 35. Introduceți rezervorul pentru apa de condens → Pagina 36.
	Sită pentru scame	Curățați sita pentru scame → Pagina 33.





¹ Exemplu





Display	Denumire	Descriere
CARÉ	Programul de întreținere ușoară a aparatului	Derulați programul de întreținere ușoară a aparatului. → " <i>Îngrijirea aparatului</i> ", <i>Pagina 42</i>
Hot	Proces de răcire	În timpul rotirii în interiorul tamburului, ru- fele sunt răcite pentru a se evita deterioara- rea acestora. Procesul poate fi întrerupt prin deschiderea hubloului. Notă: Nu modificați acest program.
	Wi-Fi	<ul style="list-style-type: none"> ■ se aprinde: Aparatul este conectat la rețeaua locală. ■ se aprinde intermitent: Aparatul încearcă să se conecteze la rețeaua locală. → " <i>Home Connect</i> ", <i>Pagina 36</i>
	Aplicația Home Connect	Setările care nu sunt disponibile la aparat au fost setate prin intermediul aplicației Home Connect. Mai multe informații găsiți în cadrul aplicației Home Connect.
	Protecție împotriva șifonării	Starea programului
	Pauză	Starea programului
End	Finalizarea programului	Starea programului
¹ Exemplu		

7 Tastele

Aici găsiți o prezentare generală a tastelor și setărilor aferente acestora.



Tastă	Selecție	Descriere
▷	<ul style="list-style-type: none"> ■ pornire ■ anulare ■ întrerupere 	<p>Porniți, anulați sau întrerupeți programul.</p> <p>Când este afișat , puteți întrerupe programul.</p> <p>Când este afișat ▷ , puteți porni programul.</p>
⏻ (Întrerupătorul principal)	<ul style="list-style-type: none"> ■ conectare ■ Modul de disponibilitate/Standby 	<p>Conectați aparatul sau comutați-l în modul de disponibilitate/standby.</p>
⏸ 3 sec.	<ul style="list-style-type: none"> ■ activare ■ dezactivare 	<p>Activați sau dezactivați sistemul de siguranță împotriva accesului copiilor.</p> <p>Asigurați panoul de comandă împotriva acționării accidentale.</p> <p>Dacă sistemul de siguranță împotriva accesului copiilor este activat, iar aparatul este deconectat, sistemul de siguranță împotriva accesului copiilor rămână activat.</p> <p>→ "Sistem de siguranță împotriva accesului copiilor", Pagina 36</p>
◇	Selecție multiplă	<p>Pentru a modifica o setare, apăsați tasta de selecție ^ sau v până când pe display este afișată setarea dorită.</p>
⚙ Basic Settings	Selecție multiplă	<p>→ "Setările de bază", Pagina 41</p>

Tastă	Selecție	Descriere
☆ Favourite	<ul style="list-style-type: none"> ■ salvare ■ setare 	<p>Dacă mențineți apăsată tasta timp de aproximativ 3 secunde, sunt salvate setările individuale ale programului.</p> <p>→ "Stocarea setărilor programului", Pagina 32</p> <p>Dacă apăsați scurt tasta, setați programul cu setările individuale ale programului.</p>
Cupboard Dry Plus 	<ul style="list-style-type: none"> ■ activare ■ dezactivare 	<p>Obiectivul de uscare stabilește cât de umede sau uscate vor fi rufele după finalizarea programului.</p> <p>→ "Obiectivul de uscare", Pagina 27</p>
Cupboard Dry 	<ul style="list-style-type: none"> ■ activare ■ dezactivare 	<p>Obiectivul de uscare stabilește cât de umede sau uscate vor fi rufele după finalizarea programului.</p> <p>→ "Obiectivul de uscare", Pagina 27</p>
Iron Dry 	<ul style="list-style-type: none"> ■ activare ■ dezactivare 	<p>Obiectivul de uscare stabilește cât de umede sau uscate vor fi rufele după finalizarea programului.</p> <p>→ "Obiectivul de uscare", Pagina 27</p>
 Less Ironing	<ul style="list-style-type: none"> ■ activare ■ dezactivare 	<p>Activați sau dezactivați funcția de reducere a gradului de șifonare.</p> <p>După finalizarea programului, rufele sunt centrifugate în interiorul tamburului timp de 120 de minute pentru a se reduce gradul de șifonare al acestora.</p>

Tastă	Selecție	Descriere
 Gentle	<ul style="list-style-type: none"> ■ activare ■ dezactivare 	<p>Activați sau dezactivați funcția de uscare delicată.</p> <p>Temperatura de uscare a textilelor delicate este redusă, de exemplu, pentru articolele din poliacril sau elastan.</p> <p>Durata programului se prelungește.</p>
 Finished in	până la 24 de ore	<p>Setați ora de finalizare a programului.</p> <p>Durata programului este indicată de numărul de ore setat.</p> <p>După pornirea programului va fi afișată durata acestuia.</p>
 Half Load	<ul style="list-style-type: none"> ■ activare ■ dezactivare 	<p>Uscați articole individuale sau cantități mici de rufe.</p>
 SmartDry	activare	<p>După spălarea rufelor în mașina de spălat rufe, este recomandat să le uscați în uscătorul de rufe, cu un program de uscare corespunzător.</p> <p>Notă: Mașina de spălat rufe trebuie să fie compatibilă cu Home Connect. Mașina de spălat rufe și uscătorul de rufe trebuie să fie conectate la rețeaua locală și înregistrate în aplicația Home Connect.</p>
 Remote Start	<ul style="list-style-type: none"> ■ activare ■ dezactivare ■ Deschiderea meniului Home Connect 	<p>→ "Pornirea de la distanță", Pagina 38</p>

8 Obiectivul de uscare

Pentru fiecare program automat este indicat un obiectiv de uscare. Obiectivul de uscare stabilește cât de uscate sau umede vor fi rufele după finalizarea programului.

Obiectiv de uscare	Rufe	Rezultatul uscării
	Rufe groase, cu mai multe straturi, care se usucă greu.	Rufele sunt uscate.
	Rufe normale, cu un singur strat.	Rufele sunt uscate.
	Rufe normale, cu un singur strat.	Rufele sunt încă puțin umede. Pentru a evita șifonarea după uscare, călcați rufele sau atârnați-le pe umerase.

8.1 Modificarea obiectivului de uscare

Pentru anumite programe automate, puteți modifica obiectivul de uscare astfel încât rufele să fie uscare sau încă umede.



1. Setează un program automat.
→ "Programele automate",
Pagina 28
- ✓ Pe afișaj este prezentat obiectivul de uscare prestabilit.
2. Apăsăți pe **Cupboard Dry** , **Cupboard Dry Plus**  sau **Iron Dry** .

Notă: Dacă modificați această setare, modificarea respectivă rămâne memorată în modul standby al aparatului.

8.2 Adaptarea obiectivului de uscare

Dacă, după uscarea cu un anumit obiectiv de uscare, rufele sunt prea umede, puteți adapta obiectivul de uscare.

Notă: Puteți modifica obiectivul de uscare și prin intermediul setărilor de bază.

1. Setează un program automat.
→ "Programele automate",
Pagina 28
- ✓ Pe afișaj este prezentat obiectivul de uscare prestabilit.
2. Apăsăți timp de aproximativ 3 secunde pe **Cupboard Dry** .
3. Apăsăți pe  sau  pentru a adapta obiectivul de uscare.
4. Mențineți apăsat timp de aproximativ 3 secunde obiectivul de uscare dorit pentru a reveni la programul automat.

Notă: Dacă modificați această setare, modificarea respectivă rămâne memorată în modul standby al aparatului.

9 Programele

Puteți usca articolele textile cu un program automat sau cu un program cu durată temporizată.

9.1 Programele automate

Programele automate sunt programe în cazul cărora senzorii de umiditate măsoară gradul de umiditate al rufelor în timpul procesului de uscare. Programul se încheie în momentul în care este atins obiectivul de uscare. Fiecare program automat are un obiectiv de uscare → *Pagina 27*. Obiectivul de uscare stabilește cât de uscate sau umede vor fi rufele după finalizarea programului.

Recomandări

- Selectați obiectivul de uscare în funcție de articolele textile sau de rezultatele de uscare dorite.
→ "*Obiectivul de uscare*", *Pagina 27*
- Pe etichetele de îngrijire ale rufelor găsiți informații suplimentare privind programul care trebuie selectat.



Program	Descriere	Încărcare max. (kg)
Cottons ☼	Uscați articole rezistente la uzură și la fierbere, din bumbac și in.	9,0
☐ Cottons Eco ☼	Uscați articole rezistente la uzură și la fierbere, din bumbac și in. Programul de economisire a energiei.	9,0
Easy-Care ☼	Uscați articole textile din fibre sintetice sau amestecuri.	3,5
Mix ☼	Uscați articole textile din bumbac și țesături sintetice.	3,0
☒ Bed Linen	Uscați lenjerii de pat și fețe de pernă, precum cerșafuri din bumbac. Notă: Mișcarea tamburului este optimizată pentru uscarea rufelor voluminoase.	3,5
Delicates ☼	Uscați articole textile delicate din satin, fibre sintetice și amestecuri.	2,0
☒ Down	Uscați articole textile umplute cu puf, cuverturi sau pilote. Observații <ul style="list-style-type: none"> ■ Uscați articole textile voluminoase, precum cuverturi sau saci de dormit. ■ După finalizarea programului, scuturați articolele textile pentru a distribui mai bine umplutura și a dispersa zonele cu umiditate mai mare. 	1,5

Program	Descriere	Încărcare max. (kg)
	<ul style="list-style-type: none"> ▪ Dacă uscați perne, însă acestea nu sunt complet uscate după finalizarea programului, uscați-le cu ajutorul unui program cu durată temporizată. → "Programele cu durate temporizate", Pagina 30 	
☒ Hygiene Plus	<p>Uscați articole rezistente la uzură și la fierbere, din bumbac și in.</p> <p>Notă: Deosebit de adecvat în cazul cerințelor ridicate de igienă.</p>	4,0
Sportswear ☒	Uscați îmbrăcăminte sport cu uscare rapidă din fibre funcționale, microfibre și sintetice.	1,5
☒ Shirts/Blouses	<p>Uscați cămăși și bluze din bumbac, in, fibre sintetice sau amestecuri.</p> <p>Notă: Pentru un rezultat optim al procesului de uscare, uscați maximum 5 cămăși sau 5 bluze. După uscare, călcați rufe sau atârnați-le pe umerase. Umiditatea reziduală se va distribui uniform.</p>	1,5
☒ Super 40'	Uscați articole textile din fibre sintetice și bumbac ușor.	1,0
☒ Towels	Uscați prosoape și halate de baie rezistente la uzură și la fierbere, din bumbac și in.	6,0
App programs ☒	<p>Selectați programele suplimentare direct prin aplicația Home Connect. Descrierea programului este disponibilă în aplicația Home Connect.</p> <p>Notă: Aparatul dumneavoastră trebuie să fie conectat la rețeaua locală și înregistrat în aplicația dumneavoastră Home Connect. → "Home Connect ", Pagina 36</p>	–

9.2 Programele cu durate temporizate

Programele cu durate temporizate sunt programe cu o durată fixă sau reglabilă. Programul se finalizează după expirarea timpului, chiar dacă rufele rufe nu sunt încă uscate, de exemplu. Programele cu durate temporizate sunt adecvate pentru uscarea articolelor textile individuale sau subțiri.

Recomandare: Pe etichetele de îngrijire ale rufelor găsiți informații suplimentare privind programul care trebuie selectat.

Program	Descriere	Încărcare max. (kg)
 Time Program Warm	Uscați toate tipurile de articole textile, cu excepția celor din lână și mătase. Adecvat pentru rufe preuscate sau ușor umezite și pentru uscarea ulterioară a rufelor groase, cu mai multe straturi.	3,0
App programs 	Selectați programele suplimentare direct prin aplicația Home Connect. Descrierea programului este disponibilă în aplicația Home Connect. Notă: Aparatul dumneavoastră trebuie să fie conectat la rețeaua locală și înregistrat în aplicația dumneavoastră Home Connect. → "Home Connect ", Pagina 36	–

10 Accesorii

Utilizați accesoriile originale. Acestea sunt adaptate pentru aparatul dumneavoastră.

Notă: Unele accesorii sunt disponibile și în alte culori. Contactați → "Serviciul clienți", Pagina 53.

	Utilizare	Număr de comandă
Set de îmbinare	Pentru a economisi spațiul, amplasați aparatul pe o mașină de spălat rufe de la același producător, cu aceeași adâncime și lățime.	WTZ27510
Set de îmbinare cu placă de lucru glisantă	Pentru a economisi spațiul, amplasați aparatul pe o mașină de spălat rufe de la același producător, cu aceeași adâncime și lățime. Cu placa de lucru detașabilă, aparatul poate fi încărcat și descărcat cu ușurință.	WTZ27500
Repartitor Y	Racordați furtunul de evacuare a apei al unui alt aparat la același orificiu de evacuare de la sifon.	15000490
Produs de îngrijire a aparatului	Piesă de schimb pentru funcția de îngrijire intensivă a aparatului.	00311829
Soclu	Suspendați aparatul pentru a-l putea încărca și descărca cu ușurință.	WTZPW20D

11 Rufe

11.1 Pregătirea rufelor

ATENȚIE!

Obiectele rămase în buzunarele articolelor vestimentare pot cauza deteriorări ale rufelor și avarierea tamburului.

- ▶ Înainte de utilizare, scoateți toate obiectele din buzunarele articolelor vestimentare.

Notă

Când pregătiți rufele, protejați aparatul și articolele textile.

- Îndepărtați nisipul și pământul prin periere
- Sortați rufele în funcție de culoare și materialele textile și respectați etichetele de îngrijire
- Închideți fermoarele, închizătorile cu bandă de tip scai, închizătorile de tip cârlig și închizătorile de tip ochet
- Scoateți inelele și benzile de la perdele
- Așezați rufele despăturite în tambur
- Centrifugați rufele înainte de uscare

12 Utilizarea de bază

12.1 Porniți aparatul

Notă: Când conectați pentru prima dată aparatul, după ce efectuați racordarea la rețeaua electrică, procesul de conectare poate dura până la un minut.

Cerință: Aparatul este instalat și racordat corect.

→ "Instalarea și conectarea",
Pagina 12

- ▶ Apăsați pe .

Procesul de conectare durează câteva secunde.

Notă: Sistemul de iluminare al tamburului se dezactivează automat.

12.2 Setarea programului

1. Apăsați pe programul dorit.
→ "Programele", Pagina 28

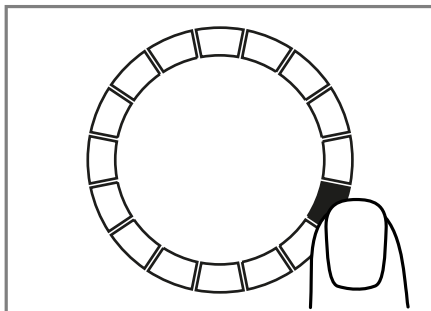

- ✓ Pe afișaj sunt prezentate setările programului.
2. Dacă doriți, modificați setările programului.

12.3 Stocarea setărilor programului

Puteți salva ca favorite setările individuale ale programului.

Cerințe

- Este setat un program.
→ "Setarea programului",
Pagina 32
 - Setările programului sunt modificate.
- ▶ Apăsați timp de aproximativ 3 secunde pe ☆ **Favourite** .
Pentru a accesa programul stocat, apăsați pe ☆ **Favourite** .
- Notă:** Pentru a suprascrise programul salvat, parcurgeți din nou aceste etape.

12.4 Introducerea rufelor

Notă: Pentru a preveni șifonarea, țineți cont de gradul maxim de încălzire aferent programelor.

→ "Programele", Pagina 28

Cerințe

- Rufele sunt pregătite și sortate.
→ "Rufe", Pagina 32
- Tamburul este gol.

1. Deschideți hubloul.
2. Introduceți rufe în tambur.
3. Închideți hubloul.

Asigurați-vă că rufele nu rămân prinse în hublou.

12.5 Pornirea programului

Cerință: Este setat un program.

→ "Setarea programului", Pagina 32

- ▶ Apăsați pe $\text{||} \triangleright$.
- ✓ Pe display este afișată durata programului sau ora de finalizare a programului.
- ✓ După finalizarea programului pe afișaj apare: "End".

Notă: Când apare "Hot", aparatul răcește rufe.

Când se stinge "Hot", rufele s-au răcit.

12.6 Adăugarea de rufe

După pornirea programului, puteți scoate sau adăuga rufe în orice moment.

1. Apăsați pe $\text{||} \triangleright$.

Procesul de răcire pornește automat după aproximativ 30 de secunde și răcește rufe prin rotirea tamburului. Dacă doriți omiterea sau întreruperea procesului de răcire, deschideți hubloul.

→ "Display", Pagina 23

2. Deschideți hubloul.
3. Adăugați sau scoateți rufe.

4. Închideți hubloul.

5. Apăsați pe $\text{||} \triangleright$.

12.7 Anularea programului

1. Apăsați pe $\text{||} \triangleright$.

2. Deschideți hubloul.

3. Scoateți rufe.

→ "Scoaterea rufelor", Pagina 33

12.8 Scoaterea rufelor

1. Deschideți hubloul.

2. Scoateți rufe din tambur.

12.9 Comutarea aparatului pe modul de standby

- ▶ Apăsați pe ⏻ .

12.10 Sita pentru scame

În urma procesului de uscare, în sita pentru scame se acumulează scamele de la rufe. Sita pentru scame protejează aparatul împotriva acumulării scamelor.

Curățarea sitei pentru scame

Dacă programul de uscare a fost finalizat sau pe display apare o indicație în timpul funcționării, curățați sita pentru scame.

Notă: Dacă aparatul nu este curățat conform instrucțiunilor, funcționarea acestuia poate fi perturbată.

Cerințe

- După uscare, pe display apare: "End"
- sau, în timpul funcționării, pe display apare: ☼ .

1. Deschideți hubloul.

ro Utilizarea

2. Îndepărtați scamele de pe hublou.

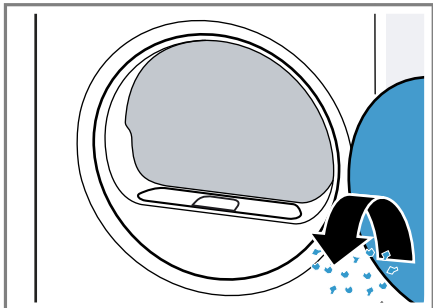

3. Scoateți a doua sită pentru scame.

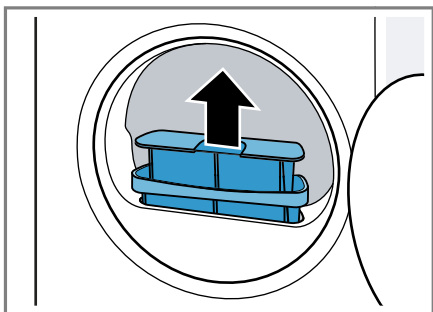

4. Îndepărtați scamele din adâncitură.

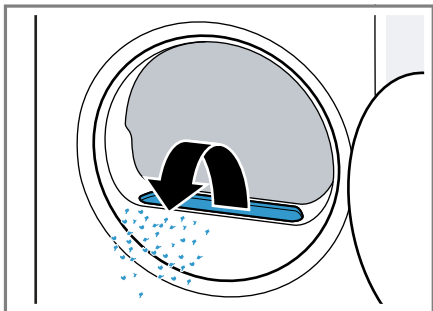

Asigurați-vă că nu există scame în canalul de ventilație.

5. Decuplați a doua sită pentru scame.

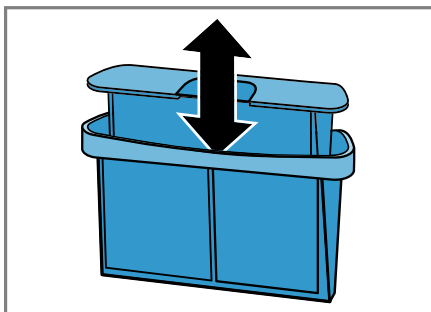

6. Deschideți cele două site pentru scame.

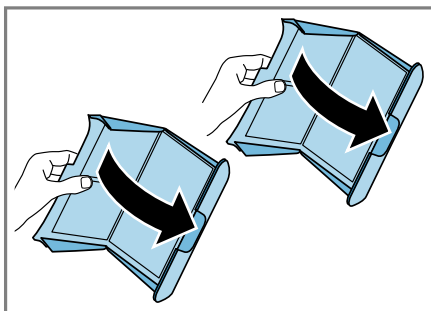

7. Îndepărtați scamele.

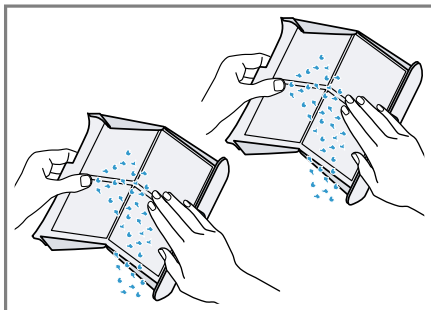

8. Curățați temeinic cele două site pentru scame sub jet de apă caldă și uscați-le.

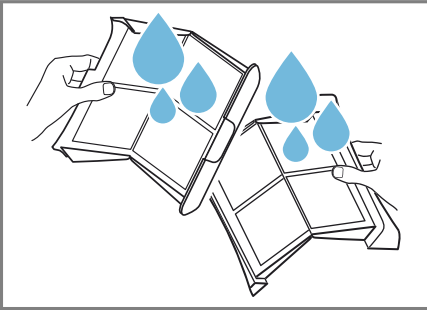

9. Închideți cele două site pentru scame și asamblați-le.

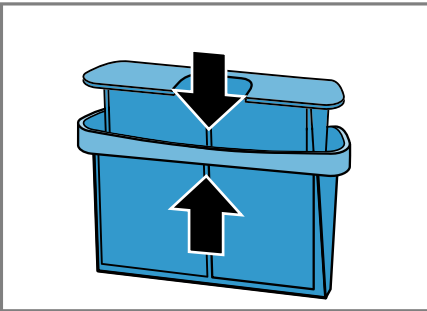

10. Montați a doua sită pentru scame.

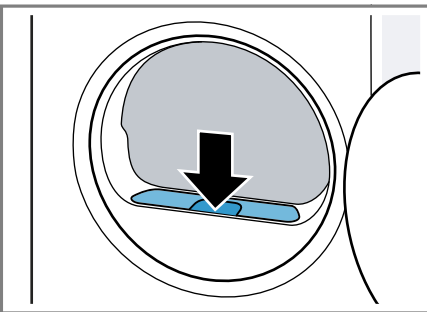

11. Închideți hubloul.

12.11 Rezervorul pentru apa de condens

În timpul procesului de uscare se formează apă de condens pe care aparatul o utilizează pentru curățarea automată. Apa de condens este acumulată din fabrică în rezervorul pentru apa de condens al aparatului.

Notă: Utilizați acest aparat împreună cu furtunul de evacuare a apei furnizat împreună cu acesta. Dacă racordați furtunul de evacuare a apei → *Pagina 14*, nu este necesar să goliți cu regularitate rezervorul pentru apa de condens → *Pagina 35*.

Golirea rezervorului pentru apa de condens

Dacă programul de uscare a fost finalizat sau dacă, în timpul funcționării, pe display apare o indicație, goliți rezervorul de colectare a apei de condens.

Cerințe

- După uscare, pe display apare: "End"
 - sau, în timpul funcționării, pe display apare: ☹.
1. Scoateți rezervorul pentru apa de condens ținându-l în poziție orizontală.

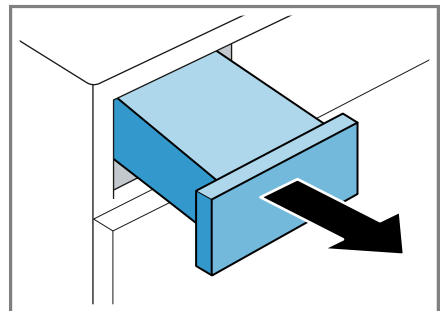

2. Goliți rezervorul de colectare a apei de condens.

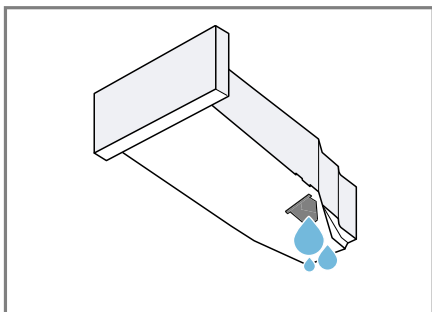

Verificați cu regularitate filtrul rezervorului pentru apa de condens
→ *Pagina 46* curățați filtrul, dacă acesta este murdar.

Aveți grijă să introduceți rezervorul de colectare a apei de condens înainte de utilizarea aparatului.
→ *"Introducerea rezervorului pentru apa de condens", Pagina 36*

Introducerea rezervorului pentru apa de condens

- ▶ Împingeți până la opritor rezervorul de colectare a apei de condens.

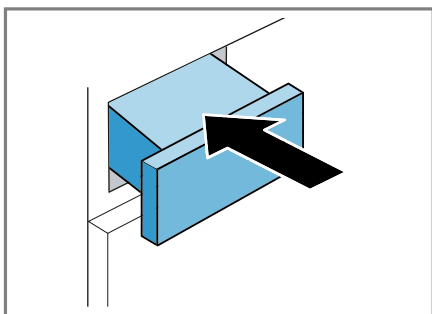

13 Sistem de siguranță împotriva accesului copiilor

Asigurați aparatul împotriva acționării accidentale a elementelor de comandă.

13.1 Activarea sistemului de siguranță împotriva accesului copiilor

- ▶ Apăsăți timp de aproximativ 3 secunde pe  **3 sec.** .
- ✓ Elementele de comandă sunt blocate.
- ✓ Sistemul de siguranță împotriva accesului copiilor rămâne activat și în modul de standby al aparatului sau în cazul producerii unei pene de curent.

13.2 Dezactivarea sistemului de siguranță împotriva accesului copiilor

Cerință: Pentru a dezactiva sistemul de siguranță împotriva accesului copiilor, aparatul trebuie să fie conectat.

- ▶ Apăsăți timp de aproximativ 3 secunde pe  **3 sec.** .

14 Home Connect

Acest aparat poate fi conectat la rețeaua de internet. Conectați aparatul dvs la un terminal mobil pentru a putea opera funcțiile prin intermediul unei Home Connect aplicații, pentru a adapta setările de bază sau pentru a supraveghea starea actuală de operare.

Serviciile Home Connect nu sunt disponibile în toate țările. Accesibilitatea funcției Home Connect depinde de

accesibilitatea serviciilor Home Connect în țara dumneavoastră. Mai multe informații pe această temă se găsesc pe: www.home-connect.com.

Aplicația Home Connect vă ghidează prin întregul proces de autentificare. Pentru a realiza setările, urmați etapele indicate în cadrul aplicației Home Connect.

Recomandări

- Respectați indicațiile din documentele de la Home Connect livrate împreună cu aparatul.
- Respectați, de asemenea, și indicațiile din aplicația Home Connect.

Observații

- Respectați indicațiile privind siguranța din aceste instrucțiuni de utilizare și asigurați-vă că acestea sunt respectate și atunci când utilizați aparatul prin intermediul aplicației Home Connect în timp ce nu vă aflați acasă.
→ "Siguranța", Pagina 4
- Comenzile efectuate direct de la aparat au întotdeauna prioritate. În acest timp, nu este posibilă operarea prin intermediul aplicației Home Connect.

14.1 Instalarea aplicației Home Connect

1. Instalați aplicația Home Connect pe dispozitivul dumneavoastră mobil.



1

2. Porniți aplicația Home Connect și configurați accesul pentru Home Connect.

Aplicația Home Connect vă ghidează prin întregul proces de autentificare.

14.2 Instalarea Home Connect

Cerințe

- Aplicația Home Connect este instalată pe un dispozitiv mobil.
 - Funcția Wi-Fi a routerului este activată.
 - La locul instalării, aparatul recepționează rețeaua locală WLAN (Wi-Fi).
1. Mențineți apăsat **Remote Start** timp de aproximativ 3 secunde.
 2. Urmăriți instrucțiunile din cadrul aplicației Home Connect.

14.3 Meniul Home Connect

În meniul Home Connect găsiți toate setările Home Connect.

Accesarea meniului Home Connect

- ▶ Mențineți apăsat **Remote Start** timp de cel puțin 3 secunde.
- ✓ Pe display este afișată prima setare a meniului Home Connect.

Navigarea în meniul Home Connect

- ▶ Apăsăți scurt pe **Remote Start** până când pe display este afișată setarea dorită.

¹ Apple App Store și sigla Apple App Store sunt mărci comerciale ale Apple Inc. Google Play și sigla Google Play sunt mărci comerciale ale Google LLC.

Părăsirea meniului Home Connect

- ▶ Mențineți apăsat **Remote Start** timp de cel puțin 3 secunde.

14.4 Activarea funcției Wi-Fi de la aparat

Cerințe

- Meniul Home Connect este accesat.
→ "Accesarea meniului Home Connect", Pagina 37
- Pe display apare **OFF**.
- ▶ Apăsați pe **||▷** pentru a modifica setarea.
- ✓ Atunci când funcția Wi-Fi este activată, pe display apare **on**.

Notă: Atunci când funcția Wi-Fi este activată, pe display apar alternativ **on** și intensitatea semnalului conexiunii Wi-Fi.

14.5 Dezactivarea funcției Wi-Fi de la aparat

Cerințe

- Meniul Home Connect este accesat.
→ "Accesarea meniului Home Connect", Pagina 37
- Pe display apare **on**.
- ▶ Apăsați pe **||▷** pentru a modifica setarea.
- ✓ Atunci când funcția Wi-Fi este dezactivată, pe display apare **OFF**.

14.6 Restabilirea setărilor de rețea ale aparatului

Cerințe

- Meniul Home Connect este accesat.
→ "Accesarea meniului Home Connect", Pagina 37
- Pe display apare "rES" .

- ▶ Mențineți apăsat **||▷** timp de cel puțin 3 secunde.
- ✓ Setările de rețea sunt restabilite.

14.7 Pornirea de la distanță

Aparatul este deblocat pentru a putea fi pornit de la distanță prin intermediul aplicației Home Connect.

Notă

Din motive de siguranță, funcția de pornire de la distanță este dezactivată în următoarele condiții:

- Ușa aparatului este deschisă.
- Tasta **||▷** este apăsată.
- Tasta **Remote Start** este apăsată.
- După o pană de curent.

Activarea funcției de pornire de la distanță

Cerințe

- Aparatul este conectat la rețeaua dumneavoastră locală WLAN (WiFi).
- Aparatul este conectat la aplicația Home Connect.
- Este selectat un program.
- Ușa aparatului este închisă.
- ▶ Apăsați pe **Remote Start** .
- ✓ **Remote Start** se aprinde și aparatul este deblocat pentru a putea fi pornit de la distanță prin intermediul aplicației Home Connect.

Dezactivarea funcției de pornire de la distanță

- ▶ Apăsați pe **Remote Start** .
- ✓ **Remote Start** se stinge.



14.8 Funcția inteligentă de recomandare a programului

După spălarea rufelor în mașina de spălat rufe, este recomandat să le uscați în uscător, cu un program de uscare corespunzător.

Pentru determinarea unui program optim de uscare, trebuie să activați și să recepționați informațiile aparatului dumneavoastră. Aveți în vedere următoarele:

- Mașina de spălat rufe trebuie să fie dotată cu funcția Home Connect.
- Mașina de spălat rufe și uscătorul trebuie să fie conectate la rețeaua locală și înregistrate în aplicația Home Connect.

Utilizarea funcției inteligente de recomandare a programului

1. Apăsăți pe  **SmartDry** .
 - ✓ Aparatul prezintă un program corespunzător. Pentru a întrerupe sau modifica recomandarea programului, setați un alt program sau comutați aparatul în modul de stand-by.
 - ✓ Când aparatul găsește un program corespunzător, se aprinde indicatorul programului, iar pe display sunt prezentate informații privind programul respectiv.
 - ✓ Dacă aparatul nu găsește niciun program corespunzător, este emis un semnal sonor, iar pe display apare "- -" .
2. Apăsăți pe  .

Notă

De ce uscătorul meu de rufe nu poate recomanda niciun program?

- La uscătorul de rufe nu a fost găsit niciun program de uscare adecvat pentru programul de spălare selectat.

- Nu există date privind ultimul program de spălare. Datele sunt stocate timp de 24 de ore, iar apoi sunt șterse.
- Programul de spălare a fost anulat. Pentru analiză, programul de spălare trebuie să fie complet finalizat.

14.9 Telediagnoza

Dacă aparatul dumneavoastră este conectat la serverul Home Connect, unitatea service abilitată poate fi accesată pe aparatul dumneavoastră prin intermediul telediagnozei, dacă contactați unitatea service abilitată cu solicitarea respectivă, iar telediagnoza este disponibilă în țara în care utilizați aparatul.

Recomandare: Pentru informații și indicații suplimentare privind disponibilitatea serviciului de telediagnoză în țara dumneavoastră, accesați pagina locală de internet: www.home-connect.com, prin intermediul funcției Service/Asistență și suport.

14.10 Protecția datelor

Respectați indicațiile referitoare la protecția datelor.

La prima conectare a aparatului dvs. la rețeaua dvs. conectată la Internet, aparatul dvs. transmite următoarele categorii de date către serverul Home Connect (prima înregistrare):

- Identificarea unică a aparatului (constând din codurile aparatului și adresa MAC a modulului de comunicație Wi-Fi înglobat).
- Certificatul de securitate al modulului de comunicație Wi-Fi (pentru securizarea conexiunii din punct de vedere al tehnicii informaționale).
- Versiunea actuală a software-ului și hardware-ului aparatului dvs. de uz casnic.

- Stadiul unei eventuale reveniri anterioare la setările din fabrică.

Această primă înregistrare pregătește utilizarea funcționalităților Home Connect și este necesară abia în momentul în care doriți să folosiți pentru prima dată funcționalități Home Connect.

Notă: Luați în considerare faptul că funcționalitățile Home Connect pot fi utilizate doar în legătură cu aplicația Home Connect. Informații referitoare la protecția datelor pot fi consultate în aplicația Home Connect.

15 Setările de bază

Puteți regla setările de bază ale aparatului după cum este necesar.



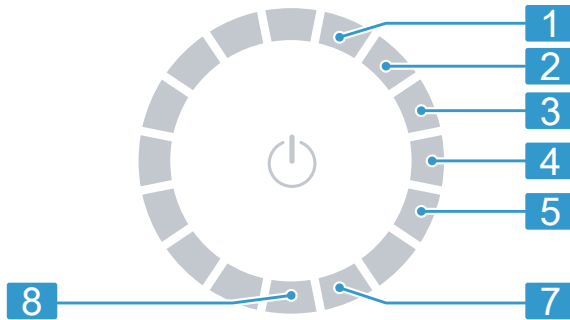

15.1 Prezentare generală a setărilor de bază



Poziție	Setare de bază	Selecție	Descriere
1	Semnal de final	0 (dezactivat) 1 (încet) 2 (medie) 3 (tare) 4 (foarte tare)	Setați intensitatea semnalului sonor după finalizarea programului.
2	Semnalul tastelor	0 (dezactivat) 1 (încet) 2 (medie) 3 (tare) 4 (foarte tare)	Setați intensitatea sonoră a semnalului la acționarea tastelor.
3	Luminozitatea display-ului	1 (redușă) 2 (medie) 3 (ridicată) 4 (foarte ridicată)	Setați luminozitatea display-ului.
4	Obiectiv de uscare	0 1 2 3	Adaptați obiectivul de uscare. → "Obiectivul de uscare", Pagina 27
5	Îngrijirea aparatului	CP1 CP2	Porniți programul de îngrijire a aparatului. → "Îngrijirea aparatului", Pagina 42
7	Contor de programe		Indică numărul de programe pornite.

15.2 Modificarea setărilor de bază

Cerință: Pe display sunt afișate toate tastele suplimentare.

1. Pentru a accesa setările de bază, apăsați pe  **Basic Settings**.
2. Selectați setarea de bază dorită.
→ "Prezentare generală a setărilor de bază", Pagina 41
3. Pentru a modifica valoarea, apăsați pe  sau .
4. Pentru a reseta aparatul la setările din fabrică, mențineți apăsat  timp de aproximativ 3 secunde.
5. Pentru a salva setările, apăsați pe  **Basic Settings**.

16 Îngrijirea aparatului

Aparatul dispune de un program de curățare pentru o întreținere simplă sau intensivă a aparatului.

16.1 Pregătirea pentru derularea programului de îngrijire a aparatului

Pregătirea aparatului pentru derularea programului de îngrijire a acestuia

Pregătiți aparatul în vederea derulării programului de îngrijire a acestuia.

Cerințe

- Tamburul este gol.
- Aparatul este în modul de standby.

1. Curățați sita pentru scame.
→ "Curățarea sitei pentru scame", Pagina 33

2. Scoateți rezervorul de colectare a apei de condens ținându-l în poziție orizontală și goliți-l.
→ "Golirea rezervorului pentru apa de condens", Pagina 35

Pregătirea rezervorului pentru colectarea apei de condens în vederea îngrijirii aparatului

Dacă scurgeți apa de condens din aparat prin intermediul furtunului de evacuare, pregătiți rezervorul de colectare a apei de condens înainte de derularea programului de întreținere a aparatului.

1. Scoateți dopul din suportul din partea superioară.

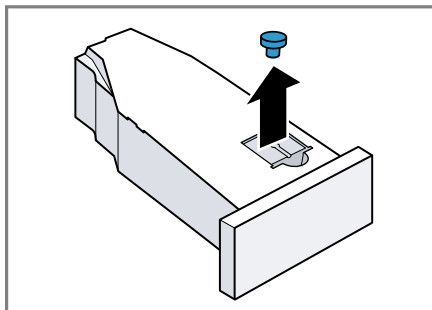

2. Introduceți dopul în partea inferioară.

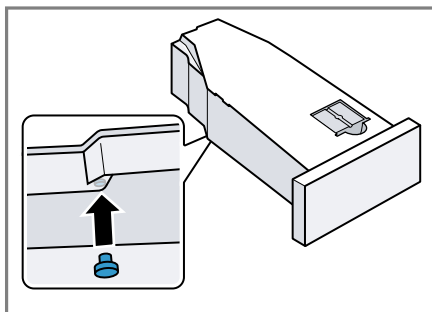



3. Curățați filtrul din rezervorul de colectare a apei de condens.

16.2 Accesarea programului de îngrijire a aparatului

Cerință: Programul de întreținere a aparatului este pregătit.

→ "Pregătirea pentru derularea programului de îngrijire a aparatului", Pagina 42

1. Apăsăți pe .
- Procesul de conectare durează câteva secunde.
2. Apăsăți pe  **Basic Settings**.
3. Reglați programul la setarea 5.
- ✓ Pe display sunt prezentate alternativ "CP1" și durata programului.

16.3 Derularea programului de îngrijire simplă a aparatului

Derulați programul de întreținere simplă a aparatului pentru a îndepărta depunerile ușoare de murdărie din aparat.

Observații

- Programul de întreținere simplă a aparatului durează aproximativ 1 oră.
- După un timp de utilizare mai îndelungat, aparatul vă amintește că trebuie să derulați programul de întreținere simplă a acestuia. Înainte de pornirea programului și după finalizarea acestuia, pe display este afișată indicația "CArE". Indicația va fi afișată din nou din nou până când derulați programul de întreținere simplă a aparatului.

Cerințe

- Programul de întreținere a aparatului este pregătit.
→ "Pregătirea pentru derularea programului de îngrijire a aparatului", Pagina 42
 - Programul de întreținere a aparatului este accesat.
→ "Accesarea programului de îngrijire a aparatului", Pagina 43
1. Umpleți rezervorul pentru colectarea apei de condens cu o cantitate de aproximativ 1,5 litri de apă caldă din rețea.
Mențineți în poziție orizontală rezervorul plin pentru colectarea apei de condens, astfel încât lichidul să nu se scurgă.
 2. Împingeți rezervorul de colectare a apei de condens până când se fixează în poziție.
 3. Apăsăți pe .
 - ✓ Programul de întreținere a aparatului pornește și este emis un semnal sonor.
 - ✓ După încheierea programului de întreținere a aparatului, pe display apare "End" și este emis un semnal sonor.
 4. Scoateți rezervorul de colectare a apei de condens ținându-l în poziție orizontală și goliți-l.
→ "Golirea rezervorului pentru apa de condens", Pagina 35
 5. Dacă scurgeți apa de condens printr-un furtun de evacuare:
 - Scoateți dopul din partea inferioară a rezervorului de colectare a apei de condens.
 - Introduceți dopul în suportul din partea superioară a rezervorului de colectare a apei de condens.
 6. Împingeți rezervorul de colectare a apei de condens până când se fixează în poziție.

16.4 Derularea programului de îngrijire intensivă a aparatului

Derulați programul de întreținere intensivă a aparatului pentru a îndepărta eventualele depuneri persistente de murdărie din aparat, precum și mirosurile neplăcute după o perioadă de nefuncționare de peste o lună.

Observații

- Derularea programului de întreținere intensivă a aparatului durează aproximativ 4 ore și nu trebuie întreruptă.
- Pentru întreținerea intensivă a aparatului utilizați un agent de îngrijire original.
→ "Accesorii", Pagina 31

AVERTISMENT Pericol de rănire!

Utilizarea de piese de schimb și accesorii neoriginale comportă pericole.

- ▶ Utilizați numai piese de schimb și accesorii originale furnizate de producător.

Pornirea programului de îngrijire intensivă a aparatului

Cerințe

- Programul de întreținere a aparatului este pregătit.
→ "Pregătirea pentru derularea programului de îngrijire a aparatului", Pagina 42
 - Programul de întreținere a aparatului este accesat.
→ "Accesarea programului de îngrijire a aparatului", Pagina 43
1. Apăsați pe .
 - ✓ Pe display sunt prezentate alternativ "CP2" și durata programului.

2. **ATENȚIE!** Dozarea necorespunzătoare a balsamurilor, detergenților, produselor de îngrijire și produselor de curățare poate afecta funcționarea aparatului.

- ▶ Respectați indicațiile producătorului privind dozarea.

Umpleți rezervorul pentru colectarea apei de condens cu un flacon de agent de îngrijire și cu o cantitate de aproximativ 1,5 litri de apă caldă din rețea.

Mențineți în poziție orizontală rezervorul plin pentru colectarea apei de condens, astfel încât lichidul să nu se scurgă.

3. Împingeți rezervorul de colectare a apei de condens până când se fixează în poziție.
4. Apăsați pe .
- ✓ Programul de întreținere a aparatului pornește și este emis un semnal sonor.
- ✓ După aproximativ 3 ore, aparatul întrerupe programul de întreținere, iar pe afișaj este prezentată durata rămasă a programului.
5. Scoateți rezervorul de colectare a apei de condens ținându-l în poziție orizontală și goliți-l.
6. Umpleți rezervorul pentru colectarea apei de condens cu o cantitate de aproximativ 1,5 litri de apă caldă din rețea.
7. Înclinați și goliți cu atenție rezervorul de colectare a apei de condens pentru a elimina prin clătire restul de produs de îngrijire.

Continuarea programului de îngrijire intensivă a aparatului

1. Umpleți rezervorul pentru colectarea apei de condens cu o cantitate de aproximativ 1,5 litri de apă caldă din rețea.

Mențineți în poziție orizontală rezervorul plin pentru colectarea apei de condens, astfel încât lichidul să nu se scurgă.

2. Împingeți rezervorul de colectare a apei de condens până când se fixează în poziție.
3. Apăsați pe **||▷**.
 - ✓ Programul de îngrijire a aparatului continuă.
 - ✓ După încheierea programului de îngrijire a aparatului, pe display apare "End" și este emis un semnal sonor.
4. Scoateți rezervorul de colectare a apei de condens ținându-l în poziție orizontală și goliți-l.
5. Dacă scurgeți apa de condens printr-un furtun de evacuare:
 - Scoateți dopul din partea inferioară a rezervorului de colectare a apei de condens.
 - Introduceți dopul în suportul din partea superioară a rezervorului de colectare a apei de condens.
6. Împingeți rezervorul de colectare a apei de condens până când se fixează în poziție.

17 Curățare și îngrijire

Pentru a asigura funcționarea optimă a aparatului pentru o perioadă îndelungată de timp, curățați-l și îngrijiți-l cu atenție.

17.1 Recomandări pentru curățare și îngrijire

Curățați carcasa și elementele de comandă utilizând numai apă și o lavetă umedă.

Piesele aparatului rămân curate și igienizate.

Îndepărtați toate resturile de detergent, resturile de la pulverizare sau reziduurile.

Depunerile recente pot fi îndepărtate cu ușurință.

După utilizare, lăsați ușa aparatului deschisă.

Apa reziduală se poate usca și duce la formarea de mirosuri neplăcute în interiorul aparatului.

17.2 Senzorul de umiditate

Senzorul de umiditate al acestui aparat detectează cât de umede sau uscate sunt rufele în timpul procesului de uscare. În funcție de umiditatea reziduală a rufelor, aparatul modifică durata de funcționare a programului automat.

Curățarea senzorului de umiditate

Pe senzorul de umiditate se pot depune, după ceva timp, reziduuri de calcar, detergent și produse de îngrijire. Curățați cu regularitate senzorul de umiditate.

ATENȚIE!

Obiectele dure sau aspre pot deteriora senzorul de umiditate.

- ▶ Nu utilizați obiecte dure sau aspre, produse abrazive sau bureți de sârmă pentru a efectua curățarea.

Notă: Dacă aparatul nu este curățat conform instrucțiunilor, funcționarea acestuia poate fi perturbată.

1. Deschideți hubloul.

2. Curățați cu un burete senzorul de umiditate.

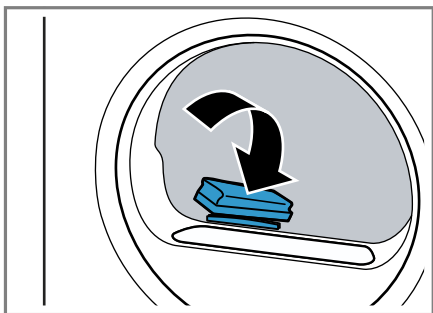

17.3 Filtrul rezervorului de colectare a apei de condens

În timpul procesului de uscare, scamele trec din rufe în apa de condens. Filtrul din rezervorul de colectare a apei de condens protejează aparatul împotriva acumulării scamelor.

Curățați filtrul rezervorului de colectare a apei de condens.

În timpul golirii rezervorului de colectare a apei de condens, filtrul este curățat în mod automat. Verificați filtrul cu regularitate și curățați-l, dacă acesta este murdar.

1. Goliți rezervorul pentru apa de condens.
→ "Golirea rezervorului pentru apa de condens", Pagina 35

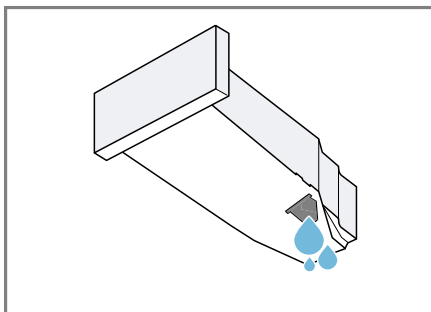

2. Scoateți filtrul.

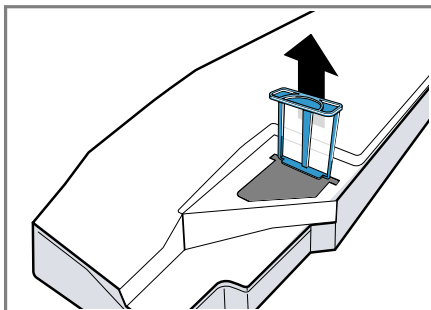

3. Curățați filtrul sub jet de apă caldă sau în mașina de spălat vase.
4. Împingeți filtrul până la opritor.

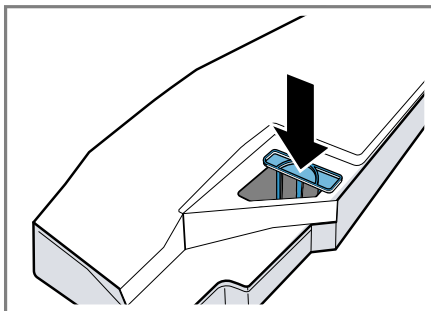

5. Introduceți rezervorul pentru apa de condens.
→ "Introducerea rezervorului pentru apa de condens", Pagina 36

18 Remediați defecțiunile



Defecțiunile minore pot fi remediate chiar de dumneavoastră. Înainte de a contacta unitatea de service, consultați informațiile privind remedierea defecțiunilor. Astfel evitați cheltuielile inutile.

AVERTISMENT

Pericol de electrocutare!

Reparațiile executate incorect sunt periculoase.

- ▶ Numai personalul de specialitate are permisiunea de a efectua lucrări de reparații la nivelul aparatului.
- ▶ La reparația aparatului trebuie utilizate numai piese de schimb originale.
- ▶ Dacă se deteriorează cablul de racordare la rețea al acestui aparat, acesta trebuie înlocuit de către producător, de către serviciul său pentru clienți sau de către o persoană calificată în mod similar, pentru a evita pericolele.

Defecțiune	Cauzele și remedierea defectelor
"Hot" și tamburul se rotește.	<p>Procesul de răcire este activ.</p> <ol style="list-style-type: none"> 1. Nu este o defecțiune. 2. Nu modificați programul în timpul derulării procesului de răcire. <p>Notă: Durata procesului de răcire este de până la 10 minute. Puteți utiliza în continuare aparatul.</p>
Zgomot de fond.	<p>Compresorul este activ.</p> <ul style="list-style-type: none"> ▶ Nu este o defecțiune - Acesta este un zgomot de funcționare normal.
Afișajul este stins, iar  se aprinde intermitent.	<p>Modul de economisire a energiei este activ.</p> <ul style="list-style-type: none"> ▶ Apăsați orice tastă. ✓ Afișajul se aprinde din nou.
"CARÉ"	<p>După o anumită durată de utilizare, aparatul recomandă automat activarea programului de îngrijire simplă.</p> <ul style="list-style-type: none"> ▶ Derularea programului de îngrijire ușoară a aparatului. <p>→ "Îngrijirea aparatului", Pagina 42</p>
	<p>Sita pentru scame este murdară.</p> <ul style="list-style-type: none"> ▶ → "Curățarea sitei pentru scame", Pagina 33
Aparatul nu funcționează.	<p>Fișa de rețea a cablului de alimentare nu este introdusă în priză.</p> <ul style="list-style-type: none"> ▶ Conectați aparatul la rețeaua de curent. <p>Siguranța din panoul de siguranțe s-a declanșat.</p> <ul style="list-style-type: none"> ▶ Verificați siguranța din panoul de siguranțe. <p>Alimentarea cu curent electric a fost întreruptă.</p>

Defecțiune	Cauzele și remedierea defectelor
Aparatul nu funcționează.	▶ Verificați funcționarea iluminării interiorului și altor aparate din încăperea.
Aparatul este în stare de repaus, însă tamburul se rotește.	Procesul de răcire este activ. ▶ Nu este o defecțiune - nu sunt necesare intervenții.
Home Connect nu funcționează corespunzător.	Sunt posibile diverse cauze. ▶ Accesați www.home-connect.com .
Nu există conexiune la rețeaua locală.	Funcția Wi-Fi este dezactivată. ▶ Wi-Fi am Gerät aktivieren. → <i>"Activarea funcției Wi-Fi de la aparat", Pagina 38.</i> Funcția Wi-Fi este activată, însă conexiunea la rețeaua locală nu poate fi realizată. 1. Asigurați-vă că rețeaua locală este disponibilă. 2. Conectați din nou aparatul la rețeaua locală. → <i>"Instalarea Home Connect", Pagina 37</i>
Articolele vestimentare se șifonează.	Volumul încărcăturii este prea mare. ▶ Țineți cont de gradul maxim de încărcare a → <i>"Programele", Pagina 28.</i> După uscare, rufele sunt lăsate pentru un timp prea îndelungat în tambur. 1. După uscare, scoateți imediat rufele din tambur. 2. Întindeți rufele pentru a se răci. A fost setat un program greșit pentru tipul respectiv de material textil. ▶ Setati un program adecvat pentru tipul de material textil respectiv. → <i>"Programele", Pagina 28</i> Articole textile ușor de întreținut uscate pentru un interval de timp prea lung. ▶ → <i>"Modificarea obiectivului de uscare", Pagina 27.</i> ▶ → <i>"Adaptarea obiectivului de uscare", Pagina 27.</i> Funcția de protecție împotriva șifonării nu este activată. ▶ Activați funcția de protecție împotriva șifonării. → <i>"Tastele", Pagina 25</i>

Defecțiuni	Cauzele și remedierea defectelor
☞ și programul sunt întrerupte.	<p>Recipientul de colectare a apei de condens este plin.</p> <ol style="list-style-type: none"> 1. → "Golirea rezervorului pentru apa de condens", Pagina 35. 2. → "Introducerea rezervorului pentru apa de condens", Pagina 36. 3. → "Pornirea programului", Pagina 33.
	<p>Furtunul de evacuare a apei este îndoit sau gripat.</p> <ol style="list-style-type: none"> 1. Asigurați-vă că furtunul de evacuare a apei nu este îndoit sau gripat. 2. Așezați furtunul de evacuare a apei astfel încât să nu fie îndoit.
	<p>Furtunul de evacuare a apei nu este racordat corect.</p> <ul style="list-style-type: none"> ▶ Asigurați-vă că furtunul de evacuare a apei este racordat corect. <p>→ "Racordarea furtunului de evacuare a apei", Pagina 14</p>
	<p>Furtunul de evacuare a apei este înfundat.</p> <ul style="list-style-type: none"> ▶ Clățiți cu apă de la robinet furtunul de evacuare a apei.
	<p>Filtrul rezervorului de colectare a apei de condens este murdar.</p> <ul style="list-style-type: none"> ▶ → "Curățați filtrul rezervorului de colectare a apei de condens.", Pagina 46.
Apă de condens în rezervorul de colectare a apei de condens, deși furtunul de evacuare a apei este racordat.	<p>Aparatul utilizează apa de condens pentru procesul autocurățare.</p> <ul style="list-style-type: none"> ▶ Nu este o defecțiune - nu sunt necesare intervenții. <p>Furtunul de evacuare a apei nu este racordat corect.</p> <ul style="list-style-type: none"> ▶ Asigurați-vă că furtunul de evacuare a apei este racordat corect. <p>→ "Racordarea furtunului de evacuare a apei", Pagina 14</p>
Programul nu pornește.	<p>Sistemul de siguranță împotriva accesului copiilor este activat.</p> <ul style="list-style-type: none"> ▶ → "Dezactivarea sistemului de siguranță împotriva accesului copiilor", Pagina 36 <p>Nu s-a apăsat pe ▷ .</p> <ul style="list-style-type: none"> ▶ Apăsați pe ▷ . <p>Niciun program setat.</p> <ol style="list-style-type: none"> 1. → "Setarea programului", Pagina 32. 2. → "Pornirea programului", Pagina 33.

Defecțiune	Cauzele și remedierea defectelor
Durata programului se modifică în timpul procesului de uscare.	Desfășurarea programului este optimizată electronic. Acest lucru poate duce la modificarea duratei programului. ▶ Nu este o defecțiune - nu sunt necesare intervenții.
Zgomot de pompare.	Pompă de apă de condens activă. ▶ Nu este o defecțiune - Acesta este un zgomot de funcționare normal.
Zgomot de zumzăit.	Ventilarea compresorului activă. ▶ Nu este o defecțiune - Acesta este un zgomot de funcționare normal.
Timpul de uscare este prea lung.	Sita pentru scame este murdară. ▶ → <i>"Curățarea sitei pentru scame", Pagina 33</i> Temperatura ambiantă este de peste 30 °C. ▶ Asigurați-vă că temperatura ambiantă este de sub 30 °C. Temperatura ambiantă este mai mică de 15 °C. ▶ Asigurați-vă că temperatura ambiantă este de peste 15 °C.
	Circulație insuficientă a aerului în locul de instalare a aparatului. ▶ Ventilați locul de instalare a aparatului.
	Orificiul de ventilație al aparatului este blocat. ▶ Asigurați-vă că orificiul de ventilație al aparatului este liber.
	Schimbătorul de căldură este murdar. ▶ Derularea programului de îngrijire ușoară a aparatului. → <i>"Îngrijirea aparatului", Pagina 42</i>
Se scurge apă.	Aparatul este echilibrat corect. ▶ → <i>"Îndreptarea aparatului", Pagina 16</i> Furtunul de evacuare a apei nu este racordat corect. ▶ Asigurați-vă că furtunul de evacuare a apei este racordat corect. → <i>"Racordarea furtunului de evacuare a apei", Pagina 14</i>
Rufe sunt prea umede.	A fost setat un program greșit pentru tipul respectiv de material textil. ▶ Setați un program cu durată temporizată pentru uscare ulterioară. → <i>"Programele", Pagina 28</i>

Defecțiune	Cauzele și remedierea defectelor
Rufele sunt prea umede.	<p>Alimentarea cu curent electric a fost întreruptă.</p> <ul style="list-style-type: none"> ▶ Verificați funcționarea iluminării interiorului și altor aparate din încăpere.
	<p>Volumul încărcăturii este prea mare.</p> <ul style="list-style-type: none"> ▶ Țineți cont de gradul maxim de încărcare a → <i>"Programele", Pagina 28.</i>
	<p>După finalizarea programului, rufele au o temperatură mai ridicată și par mai umede la atingere decât sunt de fapt.</p> <ol style="list-style-type: none"> 1. După uscare, scoateți imediat rufele din tambur. 2. Întindeți rufele pentru a se răci.
	<p>A fost setat un obiectiv de uscare neadecvat.</p> <ul style="list-style-type: none"> ▶ → <i>"Modificarea obiectivului de uscare", Pagina 27.</i>
	<p>Obiectivul de uscare nu este adecvat.</p> <ul style="list-style-type: none"> ▶ → <i>"Adaptarea obiectivului de uscare", Pagina 27.</i>
	<p>Grad de încărcare prea mic.</p> <ul style="list-style-type: none"> ▶ Setati un program cu durată temporizată pentru uscarea ulterioară. → <i>"Programele", Pagina 28</i>
	<p>Senzor de umiditate murdar.</p> <ul style="list-style-type: none"> ▶ → <i>"Curățarea senzorului de umiditate", Pagina 45.</i>
	<p>Proces de uscare întrerupt, iar recipientul de colectare a apei de condens este plin.</p> <ol style="list-style-type: none"> 1. → <i>"Golirea rezervorului pentru apa de condens", Pagina 35.</i> 2. → <i>"Introducerea rezervorului pentru apa de condens", Pagina 36.</i> 3. → <i>"Pornirea programului", Pagina 33.</i>
În interiorul aparatului s-au format depuneri.	<p>Depuneri persistente de murdărie în interiorul aparatului sau perioade de neutilizare de peste o lună a aparatului.</p> <ul style="list-style-type: none"> ▶ Derulați programul de îngrijire intensivă a aparatului. → <i>"Îngrijirea aparatului", Pagina 42</i>

19 Transport, depozitare și eliminare

19.1 Pregătirea aparatului în vederea transportului

ATENȚIE!

Dacă aparatul este pus în funcțiune imediat după transport, lichidul de răcire din interiorul acestuia poate deteriora aparatul.

- ▶ După transport, lăsați aparatul în stare de repaus timp de două ore înainte de a-l pune în funcțiune.

Recomandare: Aparatul poate conține apă reziduală care s-ar putea scurge în timpul transportului. Transportați aparatul în poziție verticală.

Cerințe

- Rezervorul pentru apa de condens a fost golit. Golirea rezervorului pentru apa de condens → *Pagina 35*
- Aparatul este conectat. → *"Porniți aparatul", Pagina 32*

1. Setați un program oarecare → *Pagina 32.*
2. Porniți programul → *Pagina 33* și așteptați 5 minute.
- ✓ Apa de condens este evacuată prin pompă.
3. Comutați aparatul pe modul standby. → *"Comutarea aparatului pe modul de standby", Pagina 33*
4. Scoateți din rack furtunul de evacuare a apei. → *"Modalitățile de racordare la sistemul de evacuare a apei", Pagina 15*
5. Asigurați furtunul de evacuare a apei de la aparat împotriva desprinderii accidentale.

Asigurați-vă că furtunul de evacuare a apei nu este îndoit.

6. Goliți rezervorul pentru apa de condens → *Pagina 35.*
 7. Introduceți rezervorul pentru apa de condens → *Pagina 36.*
 8. Deconectați ștecherul de la rețeaua de alimentare cu energie electrică.
- ✓ Aparatul este pregătit pentru transport.

19.2 Predarea aparatului vechi

Datorită reciclării ecologice se pot folosi materii prime valoroase.



AVERTISMENT

Pericol de afectare a sănătății!

Copii se pot închide în mașină și astfel își pot pune viața în pericol.

- ▶ Nu instalați aparatul în spatele unei uși batante, care să blocheze sau să împiedice deschiderea ușii aparatului.
- ▶ În cazul aparatelor scoase din uz, scoateți din priză ștecherul cablului de alimentare electrică, apoi tăiați cablul de alimentare electrică și distrugeți sistemul de blocare a hubloului aparatului astfel încât hubloul aparatului să nu mai poată fi blocat.



AVERTISMENT

Pericol de incendiu!

Agentul de răcire R290 din aparat este ecologic, însă inflamabil și se poate aprinde dacă aparatul nu este eliminat în mod profesionist.

- ▶ Dispuneți eliminarea profesională a aparatului.
 - ▶ Nu deteriorați tubulatura circuitului de agent de răcire.
1. Scoateți ștecherul cablului de racordare la rețea din priză.

2. Separați cablul de alimentare.
3. Eliminați în mod ecologic aparatul. Informații despre modalitățile curente de eliminare ecologică a aparatelor pot fi obținute de la distribuitorii comerciali de specialitate, dar și de la primăria sau administrația locală.



Acest aparat este marcat corespunzător directivei europene 2012/19/UE în privința aparatelor electrice și electronice vechi (waste electrical and electronic equipment – WEEE). Directiva prescrie cadrul pentru o preluare înapoi, valabilă în întreaga UE, și valorificarea aparatelor vechi.

20 Serviciul clienți

Piese de schimb originale, relevante pentru siguranță, conform Regulamentului corespunzător referitor la designul ecologic se procură de la unitatea noastră de service abilitată, pentru o durată de minim 10 ani de la punerea în circulație în interiorul Spațiului Economic European.

Notă: Reparațiile efectuate de personalul din cadrul unității de service abilitate în cadrul perioadei de garanție acordate de producător, în condițiile impuse de acesta, sunt gratuite.

Pentru informații detaliate despre perioada și condițiile de garanție din țara dumneavoastră, adresați-vă serviciului de asistență pentru clienți, distribuitorului local sau accesați site-ul nostru web.

Dacă apelați la Serviciul pentru clienți, trebuie să menționați numărul de identificare a produsului (E-Nr.), numărul de fabricație (FD) și numărul de ordine (Z-Nr.) al aparatului dvs. Datele de contact ale serviciului pentru clienți le găsiți în lista atașată a unităților de service pentru clienți sau pe pagina noastră de internet.

20.1 Număr de produs (E-Nr.), număr de fabricație (FD) și număr de ordine (Z-Nr.)

Numărul produsului (E-Nr.), numărul de fabricație (FD) și numărul de ordine (Z-Nr.) se găsesc pe plăcuța de tip a aparatului.

În funcție de model, plăcuța cu date tehnice se află:

- pe partea interioară a hubloului.
- pe partea interioară a clapetei de întreținere.
- pe partea posterioară a aparatului.

Pentru găsi rapid și ușor datele aparatului dvs. și numărul de telefon al serviciului pentru clienți le puteți nota undeva să le aveți la îndemână.

21 Valori de consum



























Programul  **Cottons Eco**  (reprezentat prin "săgeată") este adecvat pentru uscarea rufelor din bumbac normale, ude și este cel mai eficient în ceea ce privește consumul combinat de energie pentru uscarea rufelor ude din bumbac.

Valorile de consum ale acestui program specificate pe eticheta energetică se referă la un grad de umiditate de 60% al rufelor.

Valorile specificate pentru alte programe sunt valori orientative și au fost emise în conformitate cu standardul EN61121 aflat în vigoare.

Valorile efective pot fi să difere față de valorile specificate în funcție de tipul de țesături, compoziția rufelor care trebuie uscate, umiditatea reziduală a articolelor textile, gradul de uscare setat, cantitatea de încărcare, condițiile de mediu și de activarea funcțiilor suplimentare.

Conform setărilor din fabrică ale aparatului, durata estimată a programului/timpul de programare afișate pe display la selectarea programului se bazează pe o turație de centrifugare de 1000 rot/min a mașinii de spălat rufe.

Program	Umiditate ținută (%)	Încărcare (kg)	Turație de centrifugare (rot/min)	Umiditate inițială (%)	Durata programului (h:min)	Consum de energie (kWh/ciclu)
Cottons  + Cupboard Dry 	-1,5	9,0	1400	50	3:16	1,54
Cottons  + Cupboard Dry 	-1,5	4,5	1400	50	2:23	0,98
Cottons  + Cupboard Dry 	-1,5	9,0	1000	60	3:38	1,78
Cottons  + Cupboard Dry 	-1,5	4,5	1000	60	2:36	1,12
Cottons  + Cupboard Dry 	-1,5	9,0	800	70	4:00	2,01
Cottons  + Cupboard Dry 	-1,5	4,5	800	70	2:49	1,27
 Cottons Eco 	0,0	9,0	1400	50	2:52	1,36
 Cottons Eco 	0,0	4,5	1400	50	1:54	0,78
 Cottons Eco 	0,0	9,0	1000	60	3:15	1,60
 Cottons Eco 	0,0	4,5	1000	60	2:05	0,89
 Cottons Eco 	0,0	9,0	800	70	3:38	1,84
 Cottons Eco 	0,0	4,5	800	70	2:16	1,00
Cottons  + Iron Dry 	12,0	9,0	1400	50	2:05	0,96

Program	Umidi- tate țin- tă (%)	Încăr- care (kg)	Turație de cen- trifuga- re (rot/ min)	Umidi- tate ini- țială (%)	Durata progra- mului (h:min)	Con- sum de energie (kWh/ ciclu)
Cottons ☼ + Iron Dry ☰	12,0	4,5	1400	50	1:22	0,54
Cottons ☼ + Iron Dry ☰	12,0	9,0	1000	60	2:28	1,21
Cottons ☼ + Iron Dry ☰	12,0	4,5	1000	60	1:35	0,68
Cottons ☼ + Iron Dry ☰	12,0	9,0	800	70	2:51	1,45
Cottons ☼ + Iron Dry ☰	12,0	4,5	800	70	1:48	0,82
Easy-Care ☼ + Cupboard Dry ☒	2,0	3,5	800	40	1:08	0,42
Easy-Care ☼ + Cupboard Dry ☒	2,0	3,5	600	50	1:20	0,52

22 Date tehnice

Înălțime aparat	84,2 cm
Lățime aparat	59,8 cm
Adâncimea apa- ratului	61,3 cm
Adâncimea apa- ratului cu ușa în- chisă	66,2 cm
Adâncimea apa- ratului cu ușa deschisă	110,5 cm
Greutate	54,7 kg
Cantitate maximă de încărcare	9,0 kg
Tensiune din rețea	220-240 V, 50 Hz
☰ Protecție mi- nimă la instalare	10 A

Putere nominală	600 W
Putere absorbită	<ul style="list-style-type: none"> ■ Mod standby: 0,30 W ■ Mod inactiv: 0,30 W
Temperatura am- biantă	<ul style="list-style-type: none"> ■ Minimum: 5 °C ■ Maximum: 35 °C
Lungime cablu de alimentare electrică	145 cm

Acest produs are surse de iluminare din clasa de eficiență energetică F. Sursele de iluminare sunt disponibile ca piese de schimb și trebuie înlocuite numai de personal de specialitate calificat. Pentru mai multe informații privind modelul dvs. accesați site-ul web <https://eprel.ec.europa.eu/>¹. Acest si-

¹ Este valabil numai pentru țările din Spațiul Economic European

te web are o legătură la baza de date EPREL oficială a UE, pentru înregistrarea produselor. Urmați instrucțiunile din secțiunea de căutare a modelului. Identificatorul de model constă din caracterele din partea stângă a barei înclinată din numărul de produs (E-Nr.) de pe plăcuța cu date tehnice. Alternativ, identificatorul de model se găsește și în prima linie a etichetei energetice UE.

22.1 Informații despre software-ul gratuit și Open Source

Acest produs conține componente de software, care sunt licențiate de deținătorii drepturilor de autor ca software gratuit sau Open Source.

Informațiile corespunzătoare privind licența sunt stocate în aparatul electrocasnic. Accesul la informațiile corespunzătoare privind licența este disponibil și prin intermediul aplicației Home Connect: „Profil -> Mențiuni legale -> Informații privind licența”.¹ Puteți descărca informațiile privind licența de pe site-ul web al produsului de marcă. (Căutați pe site-ul web al produsului dumneavoastră modelul dumneavoastră de aparat și alte documente.) Alternativ, puteți solicita informațiile corespunzătoare de la osrequest@bshg.com sau de la BSH Hausgeräte GmbH, Carl-Wery-Str. 34, D-81739 München. Codul sursă este disponibil la solicitare.

Vă rugăm să trimiteți solicitarea la osrequest@bshg.com sau BSH Hausgeräte GmbH, Carl-Wery-Str. 34, D-81739 München.

Subiect: „OSSREQUEST“

Costurile pentru procesarea solicitării se facturează. Această ofertă este valabilă timp de trei ani de la data achiziționării, respectiv cel puțin pentru perioada în care oferim asistență și piese de schimb pentru aparatul corespunzător.

23 Declarație de conformitate

Prin prezenta, BSH Hausgeräte GmbH declară că aparatul cu funcționalitate Home Connect este în conformitate cu cerințele de bază și cu celelalte dispoziții relevantele directivei 2014/53/EU.

O declarație de conformitate RED detaliată este disponibilă pe internet, pe site-ul web www.bosch-home.com, la pagina de produs a aparatului dvs., în secțiunea destinată documentelor suplimentare.



Bandă de 2,4 GHz (2400–2483,5 MHz): max. 100 mW

Bandă de 5 GHz (5150–5350 MHz + 5470–5725 MHz): max. 150 mW

¹ În funcție de dotările aparatului



BE	BG	CZ	DK	DE	EE	IE	EL	ES
FR	HR	IT	CY	LI	LV	LT	LU	HU
MT	NL	AT	PL	PT	RO	SI	SK	FI
SE	NO	CH	TR	IS	UK (NI)			

5 GHz WLAN (Wi-Fi): Numai pentru utilizare în spații interioare.

AL	BA	MD	ME	MK	RS	UK	UA
----	----	----	----	----	----	----	----

5 GHz WLAN (Wi-Fi): Numai pentru utilizare în spații interioare.



Thank you for buying a Bosch Home Appliance!

Register your new device on MyBosch now and profit directly from:

- **Expert tips & tricks for your appliance**
- **Warranty extension options**
- **Discounts for accessories & spare-parts**
- **Digital manual and all appliance data at hand**
- **Easy access to Bosch Home Appliances Service**

Free and easy registration – also on mobile phones:

www.bosch-home.com/welcome



Looking for help? You'll find it here.

Expert advice for your Bosch home appliances, help with problems or a repair from Bosch experts.

Find out everything about the many ways Bosch can support you:

www.bosch-home.com/service

Contact data of all countries are listed in the attached service directory.

BSH Hausgeräte GmbH

Carl-Wery-Straße 34

81739 München, GERMANY

www.bosch-home.com

A Bosch Company



9001845156 (030315)

ro