

EOH3C00BX

SQ	Udhëzimet për përdorim Furrë	2
BG	Ръководство за употреба Фурна	22
HR	Upute za uporabu Pećnica	43
FR	Notice d'utilisation Four	63
HU	Használati útmutató Sütő	85
МК	Упатство за ракување Печка	105
RO	Manual de utilizare Cuptor	126
SR	Упутство за употребу Пећница	147
SL	Navodila za uporabo Pečica	168



NE MENDOJMË PËR JU

Faleminderit për blerjen e një pajisjeje Electrolux. Keni zgjedhur një produkt që sjell me vete dekada eksperience dhe novatorizmi profesional. Original dhe me stil, është projektuar duke ju pasur ju në mendje. Kështu që sa herë që ta përdorni, mund të bazoheni në faktin se do të merrni rezultate optimale çdo herë.

Mirë se vini në Electrolux.

Vizitoni faqen tonë të internetit për:



Të marrë këshilla mbi përdorimin, broshura, informacion rreth zgjidhjes së problemeve, shërbimit dhe riparimit

www.electrolux.com/support



Regjistroni produktin për shërbim më të mirë:

www.registerelectrolux.com



Blini aksesore, pjesë konsumi dhe pjesë origjinale këmbimi për pajisjen:

www.electrolux.com/shop

KUJDESI DHE SHËRBIMI NDAJ KLIENTIT

Përdorni gjithmonë pjesë këmbimi origjinale.

Kur kontaktoni Qendrën tonë të Autorizuar të Shërbimit, sigurohuni që të keni në dispozicion të dhënat e mëposhtme: Modeli, PNC, numri serial.

Ky Informacioni mund të gjendet në pllakën e klasifikimit.

 Paralajmërim / Të dhëna rreth sigurisë dhe kujdesit

 Të dhëna të përgjithshme dhe këshilla

 Të dhëna rreth ambientit

Rezervohet mundësia e ndryshimeve.

PËRMBAJTJA

1. INFORMACIONI I SIGURISË.....	3
2. UDHËZIMET PËR SIGURINË.....	5
3. INSTALIMI.....	7
4. PËRSHKRIM I PRODUKTIT.....	8
5. PANELI I KONTROLLIT.....	9
6. PËRPARA PËRDORIMIT TË PARË.....	9
7. PËRDORIMI I PËRDITSHËM.....	10
8. FUNKSIONET E ORËS.....	11
9. PËRDORIMI I AKSESORËVE.....	12
10. FUNKSIONET SHITESË.....	13
11. UDHËZIME DHE KËSHILLA.....	13
12. KUJDESI DHE PASTRIMI.....	16
13. ZGJIDHJA E PROBLEMEVE.....	20
14. EFIKASITETI ENERGJETIK.....	20
15. ÇËSHTJE QË LIDHEN ME AMBIENTIN.....	21

1. ⚠️ INFORMACIONI I SIGURISË

Përpara instalimit dhe përdorimit të pajisjes, lexoni me kujdes udhëzimet e ofruara. Prodhuesi nuk është përgjegjës për lëndimet apo dëmet si rezultat i instalimit apo përdorimit të papërshtatshëm. Gjithmonë mbajini udhëzimet në një vend të sigurt dhe ku mund të arrihen lehtë për t'iu referuar në të ardhmen.

1.1 Siguria e fëmijëve dhe personave me probleme

- Kjo pajisje mund të përdoret nga fëmijë të moshës 8 vjeç e sipër dhe persona me aftësi të kufizuara fizike, ndijimesh ose mendore ose që nuk kanë eksperiencë dhe njohuri, nëse këta mbahen nën mbikëqyrje ose udhëzohen për përdorimin e sigurt të pajisjes dhe i kuptojnë rreziqet e përdorimit. Fëmijët nga nën 8 vjeç dhe personat me aftësi të kufizuara shumë të theksuara dhe komplekse duhet të mbahen larg nga pajisja, përveçse kur mbahen nën monitorim të vazhdueshëm.
- Fëmijët duhet të monitorohen për t'u siguruar se nuk luajnë me pajisjen.
- Mbajeni të gjithë paketimin larg nga fëmijët dhe hidheni atë siç kërkohet.
- PARALAJMËRIM: Pajisja dhe pjesët e saj të arritshme nxehen gjatë përdorimit. Mbajini fëmijët dhe kafshët shtëpiake larg pajisjes gjatë kohës që ajo është në përdorim dhe kur ftohet.
- Nëse pajisja ka një mekanizëm për sigurinë e fëmijëve, ai duhet aktivizuar.
- Fëmijët nuk duhet të kryejnë pastrimin dhe mirëmbajtjen e pajisjes pa mbikëqyrje.

1.2 Siguria e përgjithshme

- Kjo pajisje përdoret vetëm për gatim.
- Kjo pajisje është krijuar për përdorim shtëpiak në ambient të brendshëm.

- Kjo paisje mund të përdoret në: zyra, dhoma hoteli, dhoma bujtine, dhoma hoteli rural, si dhe në vende të ngjashme ku përdorimi nuk tejkalon (mesatarisht) nivelet e përdorimit shtëpiak.
- Vetëm një person i kualifikuar duhet ta instalojë këtë pajisje dhe të ndërrojë kabllon.
- Mos e përdorni pajisjen përpara se ta instaloni në strukturën inkaso.
- Përpara mirëmbajtjes, shkëputeni pajisjen nga rrjeti elektrik.
- Nëse kordoni i energjisë elektrike është i dëmtuar, duhet të zëvendësohet nga prodhuesi, qendra e autorizuar e shërbimit e tij ose persona me kualifikim të ngjashëm për të shmangur një rrezik elektrik.
- PARALAJMËRIM: Për të shmangur mundësinë e goditjes elektrike, sigurohuni që pajisja të fiket përpara se të ndërroni llambën.
- PARALAJMËRIM: Pajisja dhe pjesët e saj të arritshme nxehen gjatë përdorimit. Duhet pasur kujdes për të shmangur prekjën e elementëve të ngrohjes ose sipërfaqes së brendësisë së pajisjes.
- Përdorni gjithmonë doreza furre për të hequr ose për të futur aksesoret ose enët për furrë.
- Për të hequr mbajtëset e rafteve, në fillim hiqni pjesën e përparme të mbajtëses së raftit dhe pastaj pjesën e pasme nga muret anësore. Montojini mbajtëset e rafteve në rendin e kundërt.
- Mos përdorni pastrues me avull për të pastruar pajisjen.
- Mos përdorni pastrues gërryes të fortë ose kruajtëse të mprehta metalike për të pastruar derën prej xhami, pasi mund të gërvishtet sipërfaqja, gjë e cila mund të shkaktojë krisjen e xhamit.

2. UDHËZIMET PËR SIGURINË

2.1 Instalimi



PARALAJMËRIM!

Vetëm një person i kualifikuar duhet ta instalojë këtë pajisje.

- Hiqni të gjithë paketimin.
- Mos instaloni ose mos përdorni një pajisje të dëmtuar.
- Ndiqni udhëzimet e instalimit të dhëna me pajisjen.
- Gjithmonë bëni kujdes kur e lëvizni pajisjen sepse është e rëndë. Përdorni gjithnjë doreza sigurie dhe këpucë të mbyllura.
- Mos e tërhiqni pajisjen nga doreza.
- Instalojeni pajisjen në një vend të sigurt dhe të përshtatshëm që plotëson kërkesat e instalimit.
- Ruani largësitë minimale nga pajisjet dhe njësitë e tjera.
- Përpara montimit të pajisjes, kontrolloni nëse dera e pajisjes hapet pa pengesë.
- Pajisja vjen me një sistem elektrik ftohjeje. Duhet vënë në punë përmes lidhjes nga priza.

Lartësia minimale e mobilies (Mobilia nën lartësinë minimale të suprinës)	580 (600) mm
Gjerësia e mobilies	560 mm
Thellësia e mobilies	550 (550) mm
Lartësia e pjesës së përparme të pajisjes	589 mm
Lartësia e pjesës së pasme të pajisjes	570 mm
Gjerësia e pjesës së përparme të pajisjes	594 mm
Gjerësia e pjesës së pasme të pajisjes	558 mm
Thellësia e pajisjes	561 mm
Thellësia inkaso e pajisjes	540 mm
Gjerësia me derën të hapur	1007 mm

Madhësia minimale e hapjes së ventilimit. Hapja e vendosur në pjesën e pasme poshtë	560x20 mm
Gjatësia e kablos kryesore të furnizimit. Kabloja është vendosur në këndin e djathtë të pjesës së pasme	1100 mm
Vidat e montimit	4x25 mm

2.2 Lidhja elektrike



PARALAJMËRIM!

Rrezik zjarri dhe goditjeje elektrike.

- Të gjitha lidhjet elektrike duhen kryer nga një electricist i kualifikuar.
- Pajisja duhet tokëzuar.
- Sigurohuni që parametrat në pllakën e specifikimeve të përkojnë me vlerat elektrike të rrjetit elektrik.
- Përdorni gjithmonë një prizë të tokëzuar të instaluar si duhet.
- Mos përdorni përshtatës me shumë spina dhe kablo zgjatuese.
- Sigurohuni që të mos dëmtoni prizën dhe kabllon elektrike. Nëse kabloja elektrike duhet zëvendësuar, kjo duhet bërë nga Qendra jonë e autorizuar e shërbimit.
- Mos i lini kabllot elektrike që të prekin derën e pajisjes ose t'i afrohen asaj apo hapësirës poshtë pajisjes, veçanërisht kur është në punë ose dera është e nxehtë.
- Mbrojtja nga goditja e pjesëve me korrent dhe të izoluara duhet të shtrëngohet në mënyrë të tillë që të mos hiqet pa vegla.
- Pajisjen futeni në prizë vetëm në fund të instalimit. Sigurohuni që spina të jetë e arritshme pas montimit të pajisjes.
- Nëse priza është e lirë, mos e futni spinën.
- Mos e shkëputni pajisjen nga rrjeti duke e tërhequr nga kabloja elektrike. Gjithmonë tërhiqeni kabllon elektrike duke e kapur nga spina.
- Përdorni mjetet e duhura izoluese: çelësat mbrojtës, siguresat (siguresat që vidhosen duhet të hiqen nga foleja), salvavitat dhe kontaktorët.

- Instalimi elektrik duhet të ketë një pajisje instaluese e cila ju lejon të shkëpusni pajisjen nga rryma elektrike në të gjitha polet. Pajisja instaluese duhet të ketë një hapje kontakti me gjerësi minimale 3 mm.
- Kjo pajisje ofrohet me spinë dhe kordon elektrik.

Llojet e kabllove të përshtatshme për instalim ose zëvendësim për Evropën:

H07 RN-F, H05 RN-F, H05 RRF, H05 VV-F, H05 V2V2-F (T90), H05 BB-F

Për pjesën e kabllos, referojuni fuqisë së përgjithshme në pllakën e specifikimeve. Gjithashtu mund t'i referoheni tabelës:

Korrenti gjithsej (W)	Seksioni i kordonit (mm ²)
maksimumi 1380	3x0.75
maksimumi 2300	3x1
maksimumi 3680	3x1.5

Kordoni i tokëzimit (kablo e gjelbër/verdhë) duhet të jetë 2 cm më i gjatë sesa kabllo të kafë të fazës dhe blu të nulit.

2.3 Përdorimi

PARALAJMËRIM!

Rrezik plagosjeje, djegiesh dhe goditjeje elektrike ose shpërthimi.

- Mos i ndryshoni specifikimet e pajisjes.
- Sigurohuni që vendet e ventilimit të mos jenë bllokuar.
- Mos harroni ta kontrolloni pajisjen gjatë punës.
- Çaktivizojeni pajisjen pas çdo përdorimi.
- Tregoni kujdes në hapjen e derës së pajisjes kur pajisja është në punë. Mund të çlirohet avull i nxehtë.
- Mos e vendosni në punë pajisjen me duar të lagura ose kur keni pasur kontakt me ujën.
- Mos ushtroni presion mbi derën e hapur.
- Mos e përdorni pajisjen si sipërfaqe pune ose si sipërfaqe mbështetëse.

- Hapeni derën e pajisjes me kujdes. Përdorimi i përbërësve me alkool mund të krijojë një përzierje alkooli dhe ajri.
- Mos lejoni që pajisja të bjerë në kontakt me shkëndija apo flakë të hapura kur hapni derën.
- Mos vendosni produkte që marrin flakë ose sende të lagura me produkte të ndezshme brenda, pranë pajisjes ose mbi të.

PARALAJMËRIM!

Rrezik i dëmtimit të pajisjes.

- Për të parandaluar dëmtimin ose çngjyrosjen e emalit:
 - mos fusni enët e furrës ose objekte të tjera në pajisje drejtpërsëdrejti në fund.
 - mos fusni letër alumini drejtpërdrejt në pjesën e poshtme të hapësirës së pajisjes.
 - mos hidhni ujë drejtpërdrejt në pajisjen e nxehtë.
 - mos lini enë të lagura dhe ushqim në pajisje pasi të keni mbaruar gatimin.
 - bëni kujdes kur hiqni ose vendosni aksesoret.
- Çngjyrimi i emalimit ose i inoksit nuk ndikon në funksionimin e pajisjes.
- Përdorni tepsi të thellë për kekë të butë. Lëngjet e frutave shkaktojnë njolla që mund të mbesin përgjithmonë.
- Gjithmonë gatvani me derën e pajisjes të mbyllur.
- Nëse pajisja është instaluar pas një paneli mobilieje (p.sh. një derë), sigurohuni që dera të mos mbyllet asnjëherë kur pajisja është në punë. Pas një paneli të mbyllur mobilieje mund të akumulohet nxehtësi dhe lagështi, të cilat mund të shkaktojnë si rrjedhim dëme në pajisje, banesë apo dysheme. Mos e mbyllni panelin e mobilies derisa pajisja të jetë ftohur plotësisht pas përdorimit.

2.4 Kujdesi dhe pastrimi

PARALAJMËRIM!

Rrezik plagosjeje, zjarri ose dëmtimi të pajisjes.

- Përpara mirëmbajtjes, çaktivizoni pajisjen dhe hiqeni spinën nga priza.
- Sigurohuni që pajisja të jetë e ftohtë. Ka rrezik që panelet prej xhami të thyhen.
- Ndërrojini menjëherë panelet prej xhami të derës kur janë të dëmtuara. Kontaktoni qendrën e autorizuar të shërbimit.
- Tregoni kujdes kur e hiqni derën nga pajisja. Dera është e rëndë!
- Pastrojeni pajisjen rregullisht për të parandaluar dëmtimin e materialit të sipërfaqes.
- Pastrojeni pajisjen me copë të butë e të njomë. Përdorni vetëm detergjente neutrale. Mos përdorni produkte gërryese, materiale të ashpra pastruese, tretës ose objekte metalike.
- Nëse përdorni spërkatës për furrën, ndiqni udhëzimet e sigurisë në paketim.
- Mos e pastroni smaltin katalitik me detergjent.

2.5 Ndrichi i brendshëm

⚠ PARALAJMËRIM!

Rrezik goditjeje elektrike.

- Në lidhje me llambat brenda produktit dhe llambat e pjesëve të këmbimit të shitura veçmas: Këto llamba janë prodhuar për kushte ekstreme fizike në pajisjet elektroshtëpiake, si p.sh. temperaturë,

- dridhje, lagështirë, ose janë prodhuar për të sinjalizuar informacion rreth statusit të përdorimit të pajisjes. Ato nuk janë prodhuar për t'u përdorur në aplikacione të tjera dhe nuk janë të përshtatshme për ndriçim në ambiente shtëpiake.
- Ky produkt përmban një burim drite të klasit G të efikasitetit të energjisë.
- Përdorni vetëm llamba me të njëjtat specifikë.

2.6 Shërbimi

- Për të riparuar pajisjen kontaktoni me qendrën e autorizuar të shërbimit.
- Përdorni vetëm pjesë rezervë origjinale.

2.7 Hedhja

⚠ PARALAJMËRIM!

Rreziku i lëndimit ose mbytjes.

- Kontaktoni me autoritetin tuaj komunal për informacion se si ta hidhni pajisjen.
- Shkëputeni pajisjen nga rrjeti i furnizimit me energji.
- Priteni kabllon e rrjetit elektrik pranë pajisjes dhe hidhni atë.
- Hiqni kapësen e derës për të parandaluar që fëmijët kafshët shtëpiake të ngecin brenda pajisjes.

3. INSTALIMI

⚠ PARALAJMËRIM!

Referojuni kapitujve për sigurinë.

3.1 Montimi inkaso

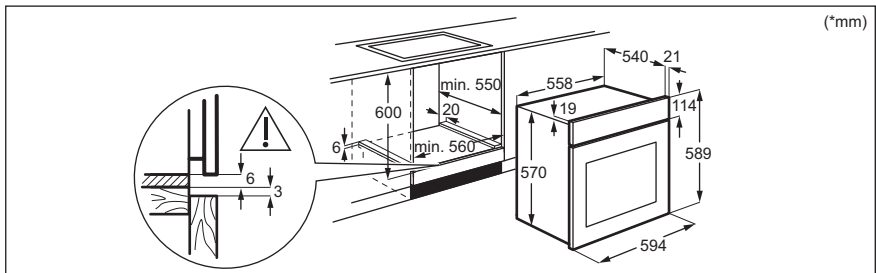

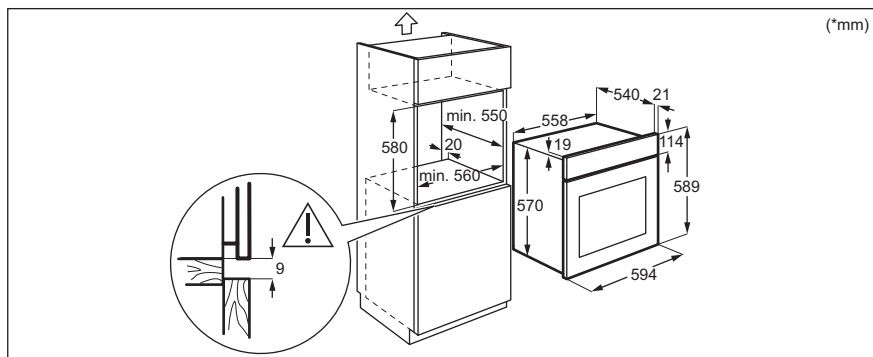

3.2 Sigurimi i furrës në kabinet

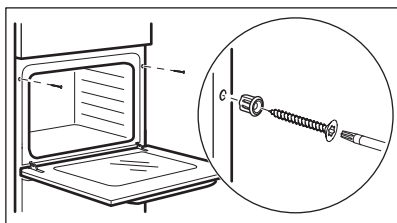

4. PËRSHKRIM I PRODUKTIT

4.1 Pasqyra e përgjithshme

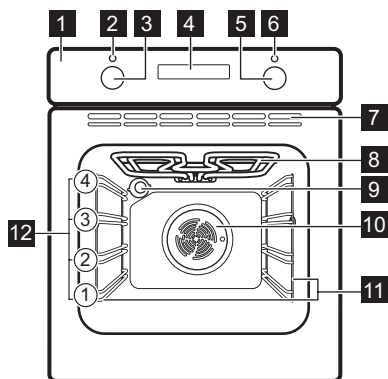

- 1 Paneli i kontrollit
- 2 Llamba e fuqisë / simboli
- 3 Çelësi i funksioneve të ngrohjes
- 4 Ekran
- 5 Çelësi i kontrollit (për temperaturën)
- 6 Treguesi / simboli i temperaturës
- 7 Kanalet e ajrit për ventilatorin e ftohjes
- 8 Elementi i ngrohjes
- 9 Llamba
- 10 Ventilimi
- 11 Mbështetje e raftit, i lëvizshëm
- 12 Poyicioni i raftit

4.2 Aksesorët

- **Rafti me rrjetë**
Për enë gatimi, forma keku, rosto.
- **Tava e pjekjes**
Për kekë dhe kuleçë.

- **Tava e skarës/pjekjes**
Për pjekje dhe rosto ose si tavë për mbledhjen e yndyrës.

5. PANELI I KONTROLLIT

5.1 Butonat / fushat e sensorit

—	Për vendosjen e orës.
⌚	Për të vendosur funksionin e orës.
+	Për vendosjen e orës.

5.2 Ekran

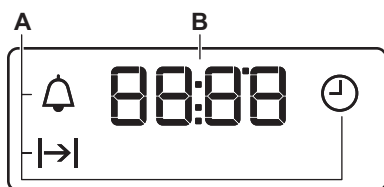

- A. Funksionet e orës
- B. Kohëmatësi

6. PËRPARA PËRDORIMIT TË PARË

⚠ PARALAJMËRIM!

Referojuni kapitujve për sigurinë.

6.1 Përpara përdorimit të parë

Furra mund të nxjerrë erë të keqe dhe tym gjatë ngrohjes paraprake. Sigurohuni që dhoma të jetë e ajrosur mirë.



Hapi 1

Vendosja e orës



Hapi 2

Pastrimi i furrës





Hapi 3

Nxehni paraprakisht furrën bosh

1.  - shtypeni për të caktuar kohën. Pas rreth 5 sekondash, pulsimi do të ndalet dhe në ekran do të afishohet ora.

1. Hiqni të gjithë aksesoret dhe mbajtëset e rafteve që mund të hiqen nga furra.
2. Pastroni furrën dhe aksesoret vetëm me një copë me mikrofibra, me ujë të ngrohtë dhe një detergjent të butë.

1. Vendosni temperaturën maksimale për funksionin: 
Koha: 1 orë.
2. Vendosni temperaturën maksimale për funksionin: 
Koha: 15 min.

Fikni furrën dhe prisni derisa të ftohet. Vendosni në furrë aksesoret dhe mbajtëset e rafteve që mund të hiqen.

7. PËRDORIMI I PËRDITSHËM

PARALAJMËRIM!

Referojuni kapitujve për sigurinë.





7.1 Mënyra e vendosjes: Funksioni e ngrohjes





Hapi 1 Kthejeni çelësin e funksioneve të furrës për të përzgjedhur një funksion ngrohjeje.

Hapi 2 Rrotullojeni çelësin e kontrollit për të zgjedhur temperaturën.

Hapi 3 Kur të përfundojë gatimi, kthejini çelësat në pozicionin e fikjes për të fikur furrën.

7.2 Funksionet e nxehtësisë

Funksioni e ngrohjes	Aplikimi
 Pozicioni fikur	Furra është e fikur.
 Gatim me ajrim	Për pjekjen dhe gatimin e ushqimeve me të njëjtën temperaturë gatimi, duke përdorur më shumë se një raft, pa përzjerjen e aromave.
 Pjekje turbo në skarë	Për të pjekur nyja të mëdha mishi ose shpendësh me kocka në një pozicion rafti. Për të bërë gratina dhe për të karamelizuar.
 Nxehtësia e poshtme	Për pjekjen e kekëve me fund kërcitës dhe për ruajtjen e ushqimit.

Funksioni e ngrohjes	Aplikimi
 Gatim tradicional / Katalizë	Për të pjekur ushqimin në një nivel furre. Referojuni kapitullit "Kujdesi dhe pastrimi" për më shumë informacion rreth Pastrimit katalitik.
 Skarë	Për të pjekur në skarë ushqime të sheshta dhe për të thekur bukë.
 Shkrirja	Për të shkrirë ushqimin (zarzavate dhe fruta). Koha e shkrirjes varet nga sasia dhe madhësia e ushqimit të ngrirë.
 Pjekje vent. me lagështirë	Ky funksion është krijuar për të kursyer energji gjatë gatimit. Kur përdorni këtë funksion, temperatura brenda pajisjes mund të ndryshojë nga temperatura e vendosur. Fuqia e ngrohjes mund të pakësohet. Për më shumë informacion referojuni kapitullit "Përdorimi ditor", Shënime mbi: Pjekje vent. me lagështirë.

7.3 Shënime mbi: Pjekje vent. me lagështirë

Ky funksion ishte përdorur për të qenë në pajtim me kategorinë e efikasitetit energjetik dhe kërkesat e ekodizajnit (sipas EU 65/2014 dhe EU 66/2014). Testimet sipas: IEC/EN 60350-1.



Dera e furrës duhet të mbyllet gjatë gatimit në mënyrë që funksioni të mos ndërpritet dhe që furra të funksionojë me efikasitetin më të lartë të mundshëm të energjisë.

Për udhëzimet e gatimit referojuni kapitullit "Udhëzime dhe këshilla", Pjekje vent. me lagështirë. Për rekomandime të përgjithshme

të kursimit të energjisë, referojuni kapitullit "Efikasiteti i energjisë", Kursimi i energjisë.

8. FUNKSIONET E ORËS

8.1 FunkSIONET e orës

Funksioni i orës	Aplikimi
 Ora	Për të vendosur, ndryshuar ose kontrolluar orën ditore.
 Kohëzgjatja	Për të vendosur sa kohë do të jetë në punë furra.
 Sinjalizuesi i minutave	Për vendosjen e numërimit mbrapsht. Ky funksion nuk ndikon në punën e furrës. Ju mund ta vendosni këtë funksion në çdo kohë, edhe kur furra është e fikur.

8.2 Si ta programoni: Funksionet e orës

Si ta programoni: Ora

 - pulson kur lidhni furrën me prizën, nëse ka pasur shkëputje energjie ose kur kohëmatësi nuk është vendosur.

 - shtypeni për të caktuar kohën.
Pas rreth 5 sekondash, pulsimi do të ndalet dhe në ekran do të afishohet ora.

Mënyra e ndryshimit: Ora



Hapi 1  - shtypeni në mënyrë të përsëritur për të ndryshuar orën ditore.  - fillon të pulsojë.

Hapi 2  - shtypeni për të caktuar kohën.
Pas rreth 5 sekondash, pulsimi do të ndalet dhe në ekran do të afishohet ora.

Si ta programoni: Kohëzgjatja

Hapi 1 Regjistruar një funksion të furrës dhe temperaturën.

Hapi 2  - shtypeni në mënyrë të përsëritur.  - fillon të pulsojë.



Hapi 3  - shtypeni për të caktuar kohëzgjatjen.
Ekran shfaq: 
 - pulson kur përfundon koha e caktuar. Sinjali bie dhe furra fiket.

Hapi 4 Shtypni një buton çfarëdo për të ndaluar sinjalin.

Hapi 5 Kthejini çelësat në pozicionin e fikjes.

Si ta programoni: Sinjalizuesi i minutave

Hapi 1  - shtypeni në mënyrë të përsëritur.  - fillon të pulsojë.

Hapi 2  ,  - shtypeni për të caktuar kohën.
Funksioni nis automatikisht pas 5 sekondash.
Kur koha e vendosur përfundon, bie sinjali.

Hapi 3 Shtypni një buton çfarëdo për të ndaluar sinjalin.

Hapi 4 Kthejini çelësat në pozicionin e fikjes.

Si të anuloni: Funksionet e orës

Hapi 1  - shtypeni në mënyrë të përsëritur derisa simboli i funksionit të orës fillon të pulsojë.

Hapi 2 Shtypni dhe mbani shtypur:  .
Funksioni i orës fiket pas pak sekondash.

9. PËRDORIMI I AKSESORËVE

PARALAJMËRIM!

Referojuni kapitujve për sigurinë.

9.1 Futja e aksesoreve

Një dhëmbëzim i vogël në pjesën e sipërme rrit sigurinë. Dhëmbëzimet janë gjithashtu

pajisje kundër animit. Buzët e ngritura përreth skarës parandalojnë rrëshqitjen nga rafti.

Rafti me rrjetë:

Shtyni raftin mes shufrave udhëzuese të mbajtëses së raftit dhe sigurohuni që këmbët të jenë me drejtim poshtë.

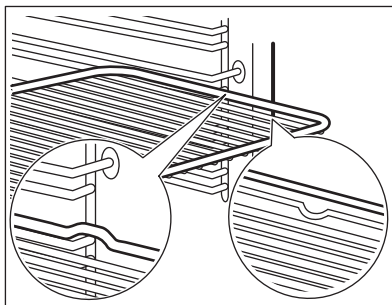

Tava e pjekjes / Tigan i thellë:

Shtyjeni tavën midis shufrave drejtuese të mbajtëses së raftit.

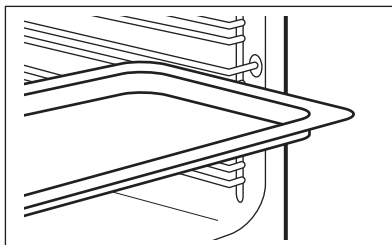

10. FUNKSIONET SHITESË

10.1 Ventilatori i ftohjes

Kur pajisja është në punë, ventilatori i ftohjes ndizet automatikisht për t'i mbajtur sipërfaqet e pajisjes të ftohta. Nëse fikni pajisjen, ventilatori ftohës mund të vazhdojë të punojë derisa të ftohet pajisja.

10.2 Termostati i sigurisë

Përdorimi i pasaktë i furrës ose pjesët me defekt mund të shkaktojnë mbinxehje të rrezikshme. Për ta parandaluar këtë, furra ka një termostat sigurie që ndërpret furnizimin me energji. Furra ndizet aktivizohet përsëri automatikisht kur bie temperatura.

11. UDHËZIME DHE KËSHILLA



Referojuni kapitujve për sigurinë.

11.1 Rekomandimet e gatimit

Furra ka katër pozicione raftesh.

Numërojini pozicionet e rafteve të furrës nga poshtë.

Furra juaj mund të pjekë ndryshe nga furra që keni pasur më parë.

Gatimi i kekëve

Mos e hapni derën e furrës para se të mbarojnë 3/4 e kohës së caktuar të gatimit.

Nëse përdorni dy tava për pjekje në të njëjtën kohë, mbanಿ një nivel bosh mes tyre.

Funksioni Gatim tradicional në temperaturën e paracaktuar është ideal për pjekjen e bukës.

Gatimi i mishit dhe peshkut

Përdorni një tigan të thellë për ushqim shumë të yndyrshëm për të parandaluar njollat e furrës që mund të jenë të përhershme.

Lëreni mishin për afërsisht 15 minuta para se ta prisni në mënyrë që lëngu të mos dalë jashtë.

Për të parandaluar shumë tym në furrë gjatë pjekjes, shtoni pak ujë në enën e thellë. Për të parandaluar kondensimin e tymit, shtoni ujë çdo herë pasi të thahet.

Koha e gatimit

Koha e gatimit varet nga lloji i ushqimit, qëndrueshmëria e tij dhe vëllimi.

Fillimisht, monitoroni performancën kur gatuar. Gjeni cilësimet më të mira (vendosja e nxehtësisë, koha e gatimit, etj.) për enët tuaja të gatimit, recetat dhe sasitë kur përdorni këtë pajisje.

11.2 Pjekje vent. me lagështirë - aksesoret e rekomanduar

Përdorni tava dhe enë të errëta dhe joreflektuese. Ato e thithin më mirë nxehtësinë se enët me ngjyrë të çelur dhe reflektuese.



Tavë pice

E errët, joreflektuese
28 cm diametër

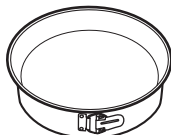

Tavë gatimi

E errët, joreflektuese
26 cm diametër



Tasa qeramike

Qeramikë
8 cm diametër, 5
cm lartësi

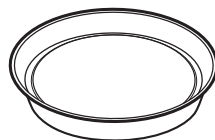









Tavë për bazë
pandispanje

E errët, joreflektuese
28 cm diametër

11.3 Pjekje vent. me lagështirë







Për rezultate optimale ndiqni sugjerimet e listuara në tabelën më poshtë.







		°C		
Role të ëmbla, 12 copë	tavë për pjekje ose tavë e thellë	180	2	35 - 40
Simite, 9 copë	tavë për pjekje ose tavë e thellë	180	2	35 - 40
Picë, e ngrirë, 0,35 kg	rafti me rrjetë	220	2	35 - 40
Role biskotash	tavë për pjekje ose tavë e thellë	170	2	30 - 40
Kekë Brownie	tavë për pjekje ose tavë e thellë	180	2	30 - 40
Sufle, 6 copë	tasa qeramike në raftin e telit	200	3	30 - 40
Bazë pudingu pandispanje	tavë baze pandispanje në raft teli	170	2	20 - 30
Sandviç Viktoria	tavë pjekjeje mbi raft me rrjetë	170	2	35 - 45
Peshk i zier, 0,3 kg	tavë për pjekje ose tavë e thellë	180	3	35 - 45
Peshk i plotë, 0,2 kg	tavë për pjekje ose tavë e thellë	180	3	35 - 45
Fileta peshku, 0,3 kg	tavë pice mbi raft teli	180	3	35 - 45
Mish i zier, 0,25 kg	tavë për pjekje ose tavë e thellë	200	3	40 - 50
Shashlik, 0,5 kg	tavë për pjekje ose tavë e thellë	200	3	25 - 35
Biskota, 16 copë	tavë për pjekje ose tavë e thellë	180	2	20 - 30
Amareta, 20 copë	tavë për pjekje ose tavë e thellë	180	2	40 - 45

		°C		
Kek me kupa, 12 copë	tavë për pjekje ose tavë e thellë	170	2	30 - 40
Pasta me kripë, 16 copë	tavë për pjekje ose tavë e thellë	170	2	35 - 45
Biskota me kore të shkrifët, 20 copë	tavë për pjekje ose tavë e thellë	150	2	40 - 50
Tarta të vogla, 8 copë	tavë për pjekje ose tavë e thellë	170	2	20 - 30
Perime, të ziera, 0,4 kg/kg	tavë për pjekje ose tavë e thellë	180	3	35 - 40
Omëletë vegjetariene	tavë pice mbi raft teli	200	3	30 - 45
Perime mesdhetare, 0,7 kg	tavë për pjekje ose tavë e thellë	180	4	35 - 40

11.4 Informacion për institutet e testimit

Testet sipas IEC 60350-1.

				 (°C)	 (min)	
Kekë të vegjël, 16 për tavë	Gatim tradicional	Tava e pjekjes	3	170	20 - 35	-
Kekë të vegjël, 16 për tavë	Ventilator i plotë	Tava e pjekjes	3	160	20 - 35	-
Kekë të vegjël, 16 për tavë	Ventilator i plotë	Tava e pjekjes	1 dhe 3	160	20 - 35	-
Ëmbëlsirë me mollë, 2 tava Ø20 cm	Gatim tradicional	Rafti me rrjetë	1	170	70 - 90	-
Ëmbëlsirë me mollë, 2 tava Ø20 cm	Ventilator i plotë	Rafti me rrjetë	2	160	70 - 90	-
Pandispanjë, formë keku Ø26 cm	Gatim tradicional	Rafti me rrjetë	2	170	35 - 45	-
Pandispanjë, formë keku Ø26 cm	Ventilator i plotë	Rafti me rrjetë	2	160	35 - 45	-
Amareta	Gatim tradicional	Tava e pjekjes	3	150	20 - 35	Ngroheni furrën paraprakisht për 10 min.

						
				(°C)	(min)	
Amareta	Ventilator i plotë	Tava e pjekjes	3	150	20 - 35	Ngrohni furrën paraprakisht për 10 min.
Bukë e thekur	Skarë	Rafti me rretë	3	maks.	1 - 5	Ngrohni furrën paraprakisht për 10 min.
Qofte prej mish lope, 6 copë, 0.6 kg	Skarë	Rafti me rretë dhe tavë kullimi	3	maks.	20 - 30	Vendosni raftin me rretë në nivelin e tretë dhe tavën e kullimit në nivelin e dytë të furrës. Rrotullojeni ushqimin pasi të ketë kaluar gjysma e kohës së gatimit. Ngrohni furrën paraprakisht për 10 min.

12. KUJDESI DHE PASTRIMI

PARALAJMËRIM!

Referojuni kapitujve për sigurinë.

12.1 Shënime për pastrimin



Agjentët e pastrimit

Pastroni vetëm me një copë me mikrofibra pjesën ballore të pajisjes me ujë të ngrohtë dhe një detergjent të butë. Pastroni dhe kontrolloni guarnicionin e derës rrotull kornizës së hapësirës së brendshme.

Përdorni një solucion pastrues për të pastruar sipërfaqet metalike.

Pastroni njollat me një detergjent të butë. Mos e aplikoni mbi sipërfaqet katalitike.



Përdorimi i përditshëm

Pastrojeni hapësirën e brendshme pas çdo përdorimi. Grumbullimi i yndyrës ose mbetjeve të tjera mund të shkaktojë zjarr.

Në pajisje ose në panelet e dyerve prej xhami mund të kondensohet lagështi. Për të ulur kondensimin, lëroni pajisjen të punojë për 10 minuta para gatimit. Mos e ruani ushqimin në pajisje për më shumë se 20 minuta. Thani brendësinë vetëm me një copë me mikrofibra pas çdo përdorimi.



Aksesorët

Pastrojini të gjithë aksesorët pas çdo përdorimi dhe lëroni të thahen. Përdorni vetëm një leckë me mikrofibra me ujë të ngrohtë dhe detergjent të butë. Mos i pastroni aksesorët në pjatlarëse.

Mos i pastroni aksesorët që nuk ngjisin duke përdorur pastrues gërryes ose objekte me majë të mprehtë.

12.2 Mënyra e heqjes: Mbajtëset e rafteve / panelet katalitike

Hiqni mbajtëset e rafteve / panelet katalitike për të pastruar furrën.

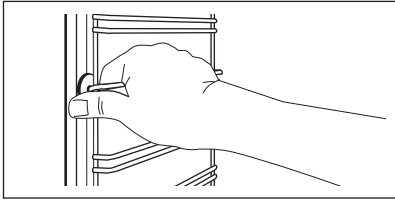
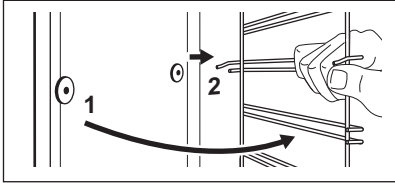
Hapi 1	Fikni furrën dhe prisni derisa të ftohet.	
Hapi 2	Tërhiqni pjesën ballore të mbajtëses nga paret anësor. Mbajeni pjesën e pasme të mbajtëses së rafteve dhe panelet katalitik në vend. Panelet katalitike nuk janë ngjitur me paret e furrës. Ata mund të bihen kur hiqni mbajtëset e rafteve.	
Hapi 3	Tërhiqni pjesën e pasme të mbajtëses së rafteve jashtë murit anësor dhe hiqeni.	
Hapi 4	Montojini mbajtëset e rafteve në rendin e kundërt.	

12.3 Si ta përdorni: Pastrimi katalitik

Në hapësirën e brendshme ka panele katalitike. Panelet katalitike absorbojnë yndyrën gjatë procesit të katalizës.

Njollat ose çngjyrosja e veshjes katalitike nuk kanë asnjë ndikim në pastrim.

Përpapa pastrimit katalitik		
Fikni furrën dhe prisni derisa të ftohet.	Hiqni të gjithë aksesorët.	Pastroni dyshtemenë e furrës dhe xhamin e brendshëm të derës me ujë të ngrohtë, leckë të butë dhe detergjent të butë.

Pastroni furrën me pastrimin katalitik		
Hapi 1	Hapi 2	Hapi 3
Vendosni funksionin dhe temperaturën e furrës:  250°C Kohëzgjatja: 1 orë	Pas pastrimit, rrotullojeni çelësin e funksioneve të furrës në pozicionin e çaktivizimit.	Kur furra të ftohet, pastrojini pjesën e brendshme me një copë të njomë dhe të butë.

12.4 Mënyra e heqjes dhe e instalimit: Dera

Dera e furrës ka dy panele xhami. Mund të hiqni derën e furrës dhe panelin e brendshëm prej xhami për ta pastruar. Lexoni të gjithë udhëzimin "Heqja dhe instalimi i derës" përpara se të hiqni panelet prej xhami.

KUJDES!

Mos e përdorni furrën pa panelet prej xhami.

Hapi 1 Hapeni derën plotësisht dhe mbani të dyja menteshat.

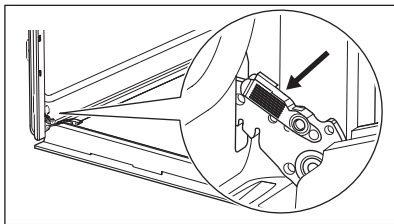

Hapi 2 Ngrini dhe tërhiqni shulat derisa të klikojnë.

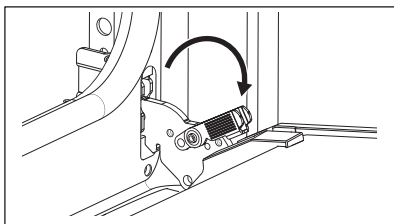

Hapi 3 Mbylleni derën e furrës në pozicionin e parë të hapjes. Më pas ngrini dhe tërhiqeni për ta hequr derën nga vendi.

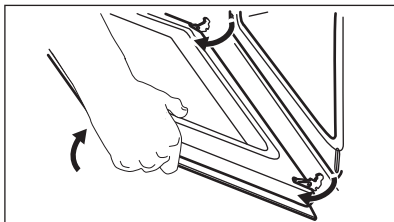

Hapi 4 Vendoseni derën mbi një leckë të butë në një sipërfaqe të qëndrueshme dhe lironi sistemin bllokues për të hequr panelin e brendshëm prej xhami.

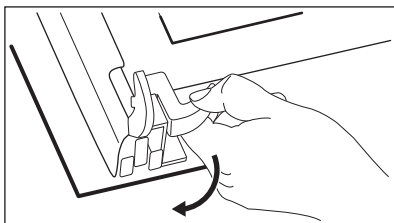

Hapi 5 Rrotulloni mbërthyeset me 90° dhe hiqini nga vendi.

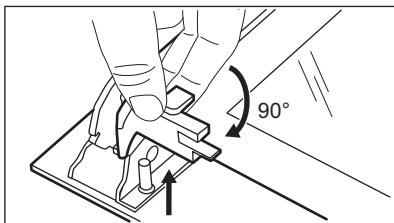

Hapi 6 Fillimisht ngrijeni me kujdes dhe më pas hiqni panelin prej xhami.

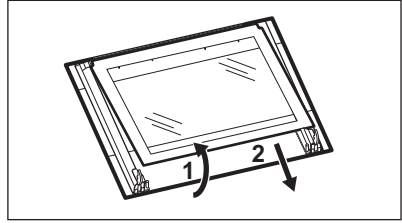

Hapi 7 Pastrojini panelet prej xhami me ujë dhe sapun. Thajini me kujdes panelet prej xhami. Mos i pastroni panelet prej xhami në pjatararëse.

Hapi 8 Pas pastrimit, montoni panelin prej xhamit dhe derën e furrës.

Nëse dera është montuar saktë, do të dëgjoni një klikim kur mbyllni shulat.

Kur instalohet saktë korniza e derës kërcet. Sigurohuni që ta montoni saktë në vend panelin e brendshëm prej xhami.

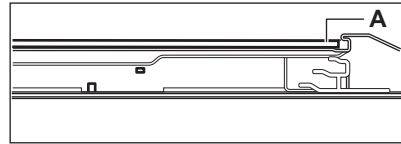

12.5 Mënyra e ndërrimit: Llamba

PARALAJMËRIM!

Rrezik goditjeje elektrike.
Llamba mund të jetë e nxehtë.

Përpara se të zëvendësoni llambën e furrës:

Hapi 1	Hapi 2	Hapi 3
Fikni furrën. Prisni derisa furra të jetë ftohur.	Shkëputeni furrën nga priza e korrentit.	Vendosni një pëllhurë në fund të zgavrës.

Llamba e pasme

Hapi 1 Rrotullojeni kapakun e llambës për ta hequr.

Hapi 2 Pastroni kapakun prej xhami.

Hapi 3 Ndërroni llambën me një llambë të përshtatshme që i reziston nxehtësisë 300 °C.

Hapi 4 Instaloni kapakun prej xhami.

13. ZGJIDHJA E PROBLEMEVE

PARALAJMËRIM!

Referojuni kapitujve për sigurinë.

13.1 Çfarë duhet bërë nëse...

Në çdo rast që nuk përfshihet në këtë tabelë, ju lutemi kontaktoni me një qendër të autorizuar shërbimi.

Problemi	Kontrolloni nëse...
Furra nuk nxehet.	Është djegur siguresa.
Guarnicioni i derës është i dëmtuar.	Mos e përdorni furrën. Kontaktoni një Qendër të Autorizuar të Shërbimit.
Ekrani tregon "12.00".	Patë një ndërprerje të energjisë. Çaktimi i periudhës së ditës.
Llamba nuk punon.	Llamba është djegur.

13.2 Të dhënat e shërbimit

Nëse nuk e gjeni dot vetë një zgjidhje, kontaktoni me shitësin tuaj ose me një qendër shërbimi të autorizuar.

Të dhënat e nevojshme për qendrën e shërbimit ndodhen në pllakën e specifikimeve. Pllaka e specifikimeve është në kornizën e përparme të brendësisë së pajisjes. Mos e hiqni pllakën e specifikimeve nga pjesa e brendshme e pajisjes.

Ju rekomandojmë t'i shkruani të dhënat këtu:

Modeli (MOD.)
Numri i produktit (PNC)
Numri i serisë (S.N.)

14. EFIKASITETI ENERGJETIK

14.1 Informacioni i produktit dhe Fleta e informacionit të produktit sipas Rregulloreve të ekodizajnit dhe etiketimit për energjinë të BE-së

Emri i furnizuesit	Electrolux
Identifikimi i modelit	EOH3C00BX 944068230
Indeksi i Efiçencës së Energjisë	95.1
Klasi i efikasitetit energjetik	A
Konsumi i energjisë me ngarkesë standarde, regjimi tradicional	0.89 kWh/cikël
Konsumi i energjisë me ngarkesë standarde, regjimi me ventilim të detyruar	0.78 kWh/cikël
Numri i zgavrave	1
Burimi i nxehtësisë	Elektriciteti
Volumi	65 l
Lloji i furrës	Furrë e integruar
Sasi	29.4 kg

IEC/EN 60350-1 - Pajisje shtëpiake gatimi me energji elektrike - Pjesa 1: Gama, furrat, furrat me avull dhe skarat - Metodat për matjen e performancës.

14.2 Kursimi i energjisë



Pajisja ka disa karakteristika që ju ndihmojnë të kurseni energji gjatë gatimit të përditshëm.

Sigurohuni që dera e pajisjes të jetë e mbyllur mirë kur pajisja është në punë. Mos e hapni derën e pajisjes shumë shpesh gjatë gatimit. Mbajeni guarnicionin e derës të pastër dhe sigurohuni që të jetë i fiksuar mirë në vend.

Përdorni enë metalike për të përmirësuar kursimin e energjisë.

Kur është e mundur, mos e ngrohni pajisjen përpara gatimit.

Mbajini periudhat e pushimit mes gatimeve sa më të shkurtra që të jetë e mundur kur përgatitni pak gatime njëkohësisht.

Gatimi me ventilator

Kur është e mundur, përdorni funksionet e gatimit me ventilator për të kursyer energji.

Nxehtësia e mbetur

Kur gatimi zgjat më shumë se 30 minuta, reduktoni temperaturën e pajisjes minimalisht 3 - 10 minuta përpara përfundimit të gatimit. Nxehtësia e mbetur brenda pajisjes do të vazhdojë të gatuajë.

Përdorni nxehtësinë e mbetur për të ngrohur gatimet e tjera.

Për ta mbajtur ushqimin të ngrohtë

Zgjidhni cilësimin më të ulët të mundshëm të temperaturës për të përdorur nxehtësinë e mbetur dhe për ta mbajtur ushqimin të ngrohtë.

Pjekje vent. me lagështirë

Funksion i projektuar për të kursyer energjinë gjatë gatimit.

15. ÇËSHTJE QË LIDHEN ME AMBIENTIN

Ricikloni materialet me simbolin . Vendoseni ambalazhin te kontejnerët e riciklimit nëse ka. Ndihmoni në mbrojtjen e mjedisit dhe shëndetit të njerëzve dhe në riciklimin e mbetjeve të pajisjeve elektrike dhe

elektronike. Mos hidhni pajisjet e shënuara me simbolin  e mbeturinave shtëpiake. Ktheni produktin në pikën lokale të riciklimit ose kontaktoni me zyrën komunale.

МИСЛИМ ЗА ВАС

Благодарим Ви, че закупихте уред на Electrolux. Избрахте продукт, който носи в себе си десетилетия професионален опит и иновации. Оригинален и стилен, той е създаден с мисъл за Вас. Затова, когато го използвате, можете да сте сигурни, че всеки път ще постигате страхотни резултати.

Добре дошли в Electrolux.

Посетете нашия уебсайт за:



Вижте полезни съвети за употреба, брошури, отстраняване на неизправности, информация за сервиз и ремонт:

www.electrolux.com/support



Регистрирайте Вашия продукт за по-добро обслужване:

www.registerelectrolux.com



Купете аксесоари, консумативи и оригинални резервни части за Вашия уред:

www.electrolux.com/shop

ОБСЛУЖВАНЕ НА КЛИЕНТИ

Винаги използвайте оригинални резервни части.

Когато се свързвате с нашия оторизиран отдел „Обслужване“, трябва да имате под ръка следната информация: Модел, PNC, сериен номер.

Информацията може да бъде открита на табелката с основни данни

 Предупреждение / Внимание–Информация за безопасност

 Обща информация и съвети

 Информация за околната среда

Запазваме си правото на изменения.

СЪДЪРЖАНИЕ

1. ИНФОРМАЦИЯ ЗА БЕЗОПАСНОСТ.....	23
2. ИНСТРУКЦИИ ЗА БЕЗОПАСНОСТ.....	25
3. ИНСТАЛИРАНЕ.....	28
4. ОПИСАНИЕ НА УРЕДА.....	29
5. КОМАНДНО ТАБЛО.....	29
6. ПРЕДИ ПЪРВОНАЧАЛНА УПОТРЕБА.....	30
7. ВСЕКИДНЕВНА УПОТРЕБА.....	30
8. ФУНКЦИИ НА ЧАСОВНИКА.....	31
9. ИЗПОЛЗВАНЕ НА ПРИНАДЛЕЖНОСТИТЕ.....	33
10. ДОПЪЛНИТЕЛНИ ФУНКЦИИ.....	33
11. ПРЕПОРЪКИ И СЪВЕТИ.....	34
12. ГРИЖА И ПОЧИСТВАНЕ.....	37
13. ОТСТРАНЯВАНЕ НА НЕИЗПРАВНОСТИ.....	41
14. ЕНЕРГИЙНА ЕФЕКТИВНОСТ.....	41
15. ОПАЗВАНЕ НА ОКОЛНАТА СРЕДА.....	42

1. ⚠ ИНФОРМАЦИЯ ЗА БЕЗОПАСНОСТ

Преди монтирането и употребата на уреда внимателно прочетете предоставените инструкции. Производителят не е отговорен за наранявания или повреди в резултат на неправилна инсталация или употреба. Винаги дръжте инструкциите на безопасно и лесно достъпно място за справка в бъдеще.

1.1 Безопасност за деца и хора в неравностойно положение

- Този уред може да бъде използван от деца над 8-годишна възраст, както и от лица с намалени физически, сетивни и умствени възможности или от лица без опит и познания, само ако те са под наблюдение или бъдат инструктирани относно безопасната употреба на уреда и разбират възможните рискове. Деца под 8-годишна възраст и хора с тежки или комплексни увреждания трябва да се държат далеч от уреда, освен ако не са под постоянно наблюдение.
- Децата трябва да бъдат под наблюдение, за да се гарантира, че не си играят с уреда.
- Дръжте всички опаковки далече от деца и изхвърлете опаковките по местните правила.
- **ПРЕДУПРЕЖДЕНИЕ:** Уредът и неговите достъпни части се нагорещават по време на употреба. Пазете децата и домашните любимци далеч от уреда, когато се използва и когато се охлажда.
- Ако уредът има устройство за детска безопасност, то трябва да се активира.
- Деца не трябва да извършват почистване или поддръжка на уреда, когато са без надзор.

1.2 Обща безопасност

- Този уред е предназначен само за готвене.

- Този уред е предназначен за домашна употреба в затворени помещения.
- Този уред може да се използва в офиси, стаи в хотел, стаи в мотел, къщи за гости и други подобни места за настаняване, където това използване не надвишава (средно) нивото на домашна употреба.
- Само квалифицирано лице трябва да инсталира уреда и да смени кабела.
- Не използвайте уреда, преди да го инсталирате във вградената конструкция.
- Преди извършването на каквато и да е поддръжка, изключете уреда от електрозахранването.
- Ако захранващият кабел е повреден, той трябва да се смени от производителя, от негов оторизиран сервизен център или от квалифицирано лице, за да се избегне опасност.
- ПРЕДУПРЕЖДЕНИЕ: Уверете се, че уредът е изключен, преди да смените лампата, за да избегнете евентуален токов удар.
- ПРЕДУПРЕЖДЕНИЕ: Уредът и неговите достъпни части се нагорещават по време на употреба. Трябва да се внимава да не се докосват нагревателните елементи или повърхността на вътрешността на уреда.
- Винаги използвайте ръкавици за фурна при изваждане или поставяне на аксесоари или съдове за печене.
- За да свалите носачите на рафта, първо издърпайте предната част на носачите, а след това и задния край на носачите от страничните стени. Поставете носачите на рафта в обратна последователност.
- Не почиствайте уреда с парочистачка.
- Не използвайте груби, абразивни, почистващи препарати или остри, метални стъргалки за почистване на стъклото на вратата, защото те могат да надраскат повърхността и това да доведе до счупване на стъклото.

2. ИНСТРУКЦИИ ЗА БЕЗОПАСНОСТ

2.1 Инсталация

ВНИМАНИЕ!

Само квалифицирано лице може да извърши монтажа на уреда.

- Махнете всички опаковки.
- Не монтирайте и не използвайте повреден уред.
- Следвайте инструкциите за инсталиране, приложени към уреда.
- Винаги внимавайте, когато местите уреда, тъй като е тежък. Винаги използвайте предпазни ръкавици и затворени обувки.
- Не дърпайте уреда за дръжката.
- Монтирайте уреда на безопасно и подходящо място, което отговаря на монтажните изисквания.
- Трябва да спазвате минималното разстояние до други уреди и устройства.
- Преди да монтирате уреда, проверете дали вратата му се отваря безпроблемно.
- Уредът е оборудван с електрическа система за охлаждане. Трябва да се използва с електрозахранването.

Минимална височина на отвора за вграждане (Минимална височина на отвора за вграждане под работния плот)	580 (600) мм
Ширина на отвора за вграждане	560 мм
Дълбочина на отвора за вграждане	550 (550) мм
Височина в предната част на уреда	589 мм
Височина в задната част на уреда	570 мм
Ширина в предната част на уреда	594 мм
Ширина в задната част на уреда	558 мм
Дълбочина на уреда	561 мм

Дълбочина на вграждане на уреда	540 мм
Дълбочина при отворена врата	1007 мм
Минимален размер на отвора за вентилация. Отвор разположен в долната задна страна	560x20 мм
Дължина на основния захранващ кабел. Кабелът е разположен в десния ъгъл на задната страна	1100 мм
Монтажни винтове	4x25 мм

2.2 Електрическо свързване

ВНИМАНИЕ!

Риск от пожар или токов удар.

- Всички ел. връзки трябва да се направят от квалифициран електротехник.
- Уредът трябва да е заземен.
- Уверете се, че параметрите на табелката с технически данни са съвместими с електрическите данни на захранващата мрежа.
- Винаги използвайте правилно монтиран контакт със защита от токов удар.
- Не използвайте разклонители или адаптери с много входове.
- Внимавайте да не повредите захранващия щепсел и захранващия кабел. Ако захранващият кабел трябва да бъде подменен, това трябва да бъде извършено от нашия оторизиран сервизен център.
- Не допускайте захранващите кабели да се доближават до вратичката на уреда или пространството под него, особено когато е включен или когато вратичката е гореща.
- Защитата от токов удар на горещите и изолирани части трябва да бъде затегната по такъв начин, че да не може да се отстрани без инструмент.
- Свържете кабела за захранването към контакта единствено в края на

инсталацията. Уверете се, че щепселът за захранване е достъпен след инсталирането.

- Ако контактът е разхлабен, не свързвайте захранващия щепсел.
- Не издърпвайте захранващия кабел, за да изключите уреда. Винаги издърпвайте щепсела на захранването.
- Използвайте само правилни устройства за изолация: предпазни прекъсвачи на мрежата, предпазители (предпазители от винтов тип трябва да се извадят от фасунгата), изключватели и контактори за утечка на заземяването.
- Електрическата инсталация трябва да има изолиращо устройство, което Ви позволява да изключите уреда от ел. мрежата при всички полюси. Изолиращото устройство трябва да е с ширина на отваряне на контакта минимум 3 мм.
- Този уред се доставя с електрозахранващи щепсел и кабел.

Типове кабели, подходящи за инсталация или подмяна за Европа:

H07 RN-F, H05 RN-F, H05 RRF, H05 VV-F, H05 V2V2-F (T90), H05 BB-F

За сечението на кабела вижте общата мощност на табелката с данни. Можете също да направите справка в таблицата:

Обща мощност (W)	Сечение на кабела (мм ²)
максимум 1380	3x0.75
максимум 2300	3x1
максимум 3680	3x1.5

Заземителният кабел (зелен/жълт кабел) трябва да бъде с 2 см по-дълъг от кафявия фазов и синия нулев кабел .

2.3 Използване

ВНИМАНИЕ!

Риск от нараняване, изгаряния, токов удар или експлозия.

- Не променяйте предназначението на уреда.
- Уверете се, че вентилационните отвори не са блокирани.
- Не оставяйте уреда без надзор по време на работа.
- Изключвайте уреда след всяко използване.
- Бъдете внимателни, когато отваряте вратата на уреда, докато уредът работи. Може да излезе горещ въздух.
- Не работете с уреда с мокри ръце или когато има контакт с вода.
- Не оказвайте натиск върху отворената врата.
- Не използвайте уреда като работна повърхност или повърхност за съхранение.
- Отваряйте внимателно вратата на уреда. Използването на съставки с алкохол може да предизвика смесване на алкохол и въздух.
- Не позволявайте искри или открит пламък да влизат в контакт с уреда, когато отваряте вратата.
- Не поставяйте запалими продукти или предмети, които са намокрени със запалими продукти, в близост до уреда или върху него.

ВНИМАНИЕ!

Риск от повреда на уреда.

- За да се избегнат повреди и обезцветяване на емайла:
 - не поставяйте съдове за фурна или други предмети в уреда директно върху дъното.
 - не поставяйте алуминиево фолио директно върху дъното на уреда.
 - не поставяйте вода директно в горещия уред.
 - не поставяйте влажни съдове и храна в уреда, след като приключите с готвенето.
 - бъдете внимателни, когато махате или поставяте аксесоарите.
- Обезцветяването на емайла или неръждаемата стомана не оказва влияние върху работата на уреда.
- Използвайте дълбока тава за влажни торти. Плодовите сокове причиняват петна, които могат да бъдат трайни.

- Винаги гответе при затворена вратичка на уреда.
- Ако уредът е инсталиран зад преграда от мебелиен тип, напр. зад вратичка в шкаф, тази вратичка трябва винаги да е отворена, докато уредът работи. Ако е затворена, могат да се акумулират топлина и влага, които впоследствие да повредят уреда, шкафа или пода. Не затваряйте преградата, докато уредът не изстине напълно след употреба.

2.4 Грижа и почистване

ВНИМАНИЕ!

Опасност от нараняване, пожар или повреда на уреда.

- Преди поддръжка на уреда го изключете и извадете щепсела от хранящия контакт.
- Уверете се, че уредът е студен. Има опасност стъклениците панели да се счупят.
- Сменяйте незабавно стъклениците панели на вратичката, когато са повредени. Свържете се с оторизиран сервизен център.
- Внимавайте, когато сваляте вратичката от уреда. Вратичката е тежка!
- Почиствайте редовно уреда, за да предотвратите увреждане на повърхностния материал.
- Почистете уреда с мокра, мека кърпа. Използвайте само неутрални препарати. Не използвайте абразивни кърпи, разтворители или метални предмети.
- Ако използвате спрей за фурна, следвайте инструкциите за безопасност върху опаковката му.
- Не почиствайте каталитичния емал с почистващи препарати.

2.5 Вътрешно осветление

ВНИМАНИЕ!

Опасност от токов удар.

- Относно лампата(ите) вътре в този продукт и резервните лампи, продавани отделно: Тези лампи са предназначени да издържат на екстремни физически условия в домакински уреди, като температура, вибрации, влажност или са предназначени да сигнализират информация за работното състояние на уреда. Те не са предназначени за използване в други приложения и не са подходящи за осветяване на помещения в домакинството.
- Този продукт включва светлинен източник с клас на енергийна ефективност G.
- Използвайте само лампи със същите спецификации.

2.6 Обслужване

- За поправка на уреда се свържете с оторизиран сервизен център.
- Използвайте само оригинални резервни части.

2.7 Изхвърляне

ВНИМАНИЕ!

Риск от нараняване или задушаване.

- Свържете се с общинските власти за информация как да изхвърлите уреда.
- Изключете уреда от електрозахранването.
- Извадете хранящия ел. кабел в близост до уреда и го изхвърлете.
- Премахнете дръжката на вратичката, за да предотвратите заклещването на деца, или домашни любимци в уреда.

3. ИНСТАЛИРАНЕ

⚠ ВНИМАНИЕ!

Вж. глава "Безопасност".

3.1 Вграждане

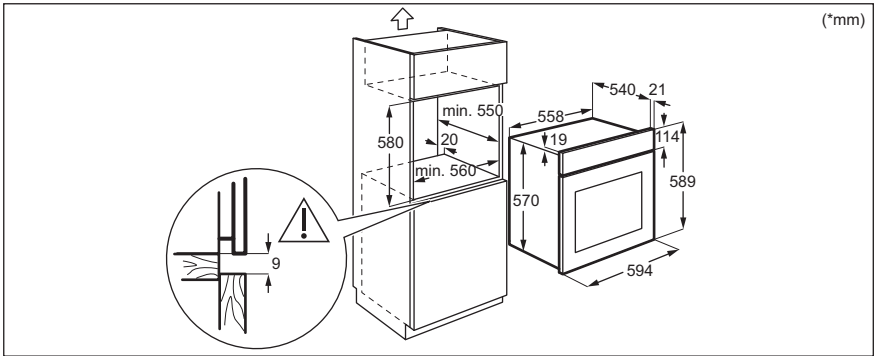
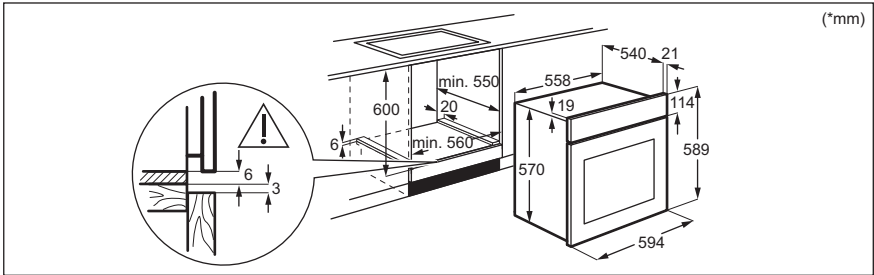

3.2 Закрепване на фурната към отвора за вграждане

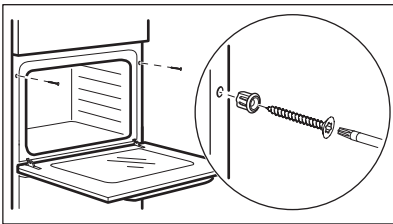

4. ОПИСАНИЕ НА УРЕДА

4.1 Общ преглед

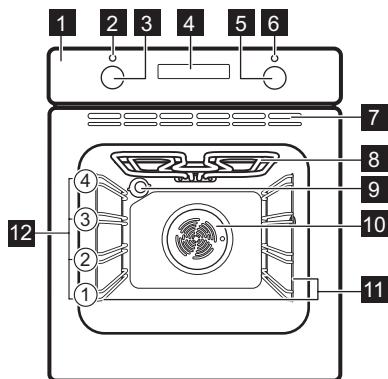

- 1 Контролен панел
- 2 Лампа за храняване/ символ
- 3 Копче за функциите за нагряване
- 4 Екран
- 5 Копче за управление (за температурата)
- 6 Индикатор за температура/ символ
- 7 Вентилационни отвори за вентилатора за охлаждане
- 8 Нагряващ елемент
- 9 Лампа
- 10 Вентилатор
- 11 Водачи за скара, отстраняеми
- 12 Позиция на скара

4.2 Аксесоари

- **Скара/рафт**
За съдове за готвене, тави за торти и печене.
- **Тава за печене**

- За торти и бисквити.
- **Съд за грил / печене**
За печене или като съд за събиране на мазнина.

5. КОМАНДНО ТАБЛО

5.1 Сензорни полета/бутони

—	За настройка на времето.
⌚	За настройка на функция на часовника.
+	За настройка на времето.

5.2 Екран

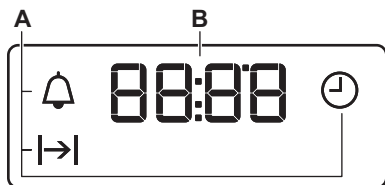

- A. Функции на Часовника
- B. Таймер

6. ПРЕДИ ПЪРВОНАЧАЛНА УПОТРЕБА

ВНИМАНИЕ!

Вж. глава "Безопасност".

6.1 Преди първа употреба

От фурната може да излиза миризма и дим по време на предварителното загряване. Погрижете се помещението да има добро проветряване..



Стъпка 1

Настройте часовника

1.  – натиснете, за да зададете часа. След приблизително 5 секунди мигането спира и дисплеят показва часа.



Стъпка 2



Почистете фурната

1. Извадете от фурната всички принадлежности и подвижните опори на скарата.
2. Почиствайте фурната и аксесоарите само с микрофибърна кърпа, топла вода и мек почистващ препарат.



Стъпка 3

Предварително загрейте празната фурна

1. Задайте максималната температура за функцията: . Време: 1 ч
2. Задайте максималната температура за функцията: . Време: 15 мин

Изключете фурната и изчакайте да изстине. Поставете принадлежностите и свалените опори за скара във фурната.

7. ВСЕКИДНЕВНА УПОТРЕБА

ВНИМАНИЕ!

Вж. глава "Безопасност".







7.1 Как да настроите: Функция за нагриване

Стъпка 1 Завъртете ключа за функциите за нагриване, за да изберете функция за нагриване.

Стъпка 2 Завъртете ключа за управление, за да изберете температурата .

Стъпка 3 Когато готвенето приключи, завъртете ключовете в изключена позиция, за да изключите фурната.

7.2 Функции нагряване

Функция за нагряване	Приложение
 Положение Изключено (Off)	Фурната е изключена.
 Готвене с вентилатор	За печене на месни и/или тестени храни, при еднаква температура на приготвяне, на повече от едно ниво, без обмяна на миризми.
 Турбо грил	За печене на големи парчета месо или птици с костите на едно ниво. За огрени и за кафява коричка.
 Долен нагревател	За печене на сладкиши с хрупкава долна част и за запазване на храната.
 Традиционно печене / Катализа	За печене на тестени и месни храни на едно ниво. Вижте глава „Грижа и почистване“ за повече информация относно каталитичното почистване.
 Грил	За запичане на тънки храни или препичане на хляб.

Функция за нагряване	Приложение
----------------------	------------



Размразяване

За размразяване на храна (плодове и зеленчуци). Времето за размразяване зависи от количеството и размера на замразената храна.



Печене с влажност

Тази функция е предназначена за пестене на енергия по време на готвене. Когато я използвате, температурата вътре в уреда може да се различава от зададената температура. Мощността на нагряване може да се намали. За повече информация вижте глава „Ежедневна употреба“, „Бележки“ за: Печене с влажност.

7.3 Бележки относно: Печене с влажност



Тази функция беше използвана в съответствие на изискванията за клас на енергийна ефективност и екодизайн EU 65/2014 (според и EU 66/2014). Изпитванията съгласно: IEC/EN 60350-1.

Вратата на фурната трябва да се затвори по време на готвене, така че функцията да не се прекъсва и да се гарантира, че фурната работи с възможно най-висока енергийна ефективност.

За инструкции за готвене вижте глава „Съвети“, Печене с влажност. За общи препоръки относно пестене на енергия вижте глава „Енергийна ефективност“, „Пестене на енергия“.

8. ФУНКЦИИ НА ЧАСОВНИКА

8.1 Функции на Часовника

Функция на часовника	Приложение
 Час от денонощието	За настройка, промяна или проверка на часовото време.
 Времетраене	За определяне колко време да работи фурната.

Функция на часовника	Приложение
 Таймер	За настройка на предстартовото броене. Тази функция не влияе върху работата на фурната. Можете да настроите тази функция по всяко време, включително и когато фурната е изключена.



8.2 Как да настроите: Функции на часовника

Как да настроите: Час от денонощието

 – свети, когато свържете фурната към електрическо захранване, а се окаже, че няма ток или таймерът не е зададен.

+, **-** – натиснете, за да зададете часа.
След приблизително 5 секунди мигането спира и на екрана се показва часът.

Как се сменя: Час от денонощието

Стъпка 1  – натиснете неколкократно, за да смените часа.  – започва да мига.

Стъпка 2 **+**, **-** – натиснете, за да зададете часа.
След приблизително 5 секунди мигането спира и на екрана се показва часът.

Как да настроите: Времетраене

Стъпка 1 Задайте функция и температура на фурната.

Стъпка 2  – натиснете няколко пъти.  – започва да мига.

Стъпка 3 **+**, **-** – натиснете, за да зададете времетраене.

На екрана се показва: .

 – светва при приключване на настроеното време. Прозвучава сигнал, а фурната се изключва.

Стъпка 4 Натиснете произволен бутон, за да спрете сигнала.

Стъпка 5 Завъртете ключовете в изключена позиция.

Как да настроите: Таймер

Стъпка 1  – натиснете няколко пъти.  – започва да мига.

Стъпка 2 **+**, **-** – натиснете, за да зададете часа.
Функцията започва автоматично след 5 секунди.
След края на зададеното време прозвучава сигнал.

Стъпка 3 Натиснете произволен бутон, за да спрете сигнала.

Стъпка 4 Завъртете ключовете в изключена позиция.

Как се анулира: Функции на часовника

Стъпка 1  – натискайте неколккратно, докато символа за функцията часовник започне да мига.

Стъпка 2 Натиснете и задръжте: .
Функцията часовни се изключва след няколко секунди.

9. ИЗПОЛЗВАНЕ НА ПРИНАДЛЕЖНОСТИТЕ

ВНИМАНИЕ!

Вж. глава "Безопасност".

9.1 Поставяне на аксесоари

Малката вдлъбнатина отгоре увеличава безопасността. Вдлъбнатините също са

устройства против преобръщане. Високият ръб около рафта предотвратява изплъзването на готварски съдове.

Скара/решетка:

Вкарайте рафта между водещите релси на опорите му и се уверете, че е с крачетата надолу.

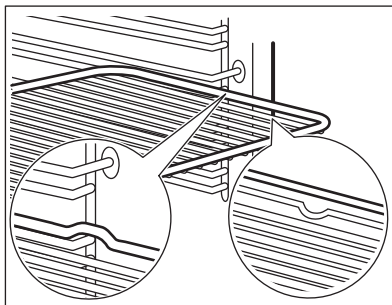

Тава за печене / Дълбока тава:

Вкарайте тавата между водачите на опорните релси.

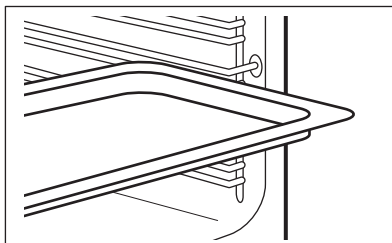

10. ДОПЪЛНИТЕЛНИ ФУНКЦИИ

10.1 Охлаждащ вентилатор

Когато уредът работи, охлаждащият вентилатор се включва автоматично, за да поддържа повърхностите му хладни. Ако изключите уреда, охлаждащият

вентилатор може да продължи да работи, докато уредът се охлади.

10.2 Предпазен термостат

Неправилната работа с фурната или повредата на някои компоненти може да доведе до опасно прегряване. За да предотврати това, фурната е оборудвана с

термостат за безопасност, който прекъсва захранването. Фурната се включва отново автоматично, след като температурата спадне.

11. ПРЕПОРЪКИ И СЪВЕТИ



Вж. глава "Безопасност".

11.1 Препоръки за готвене

Фурната има четири нива на рафтове.

Позициите на рафтовете се броят от дъното на фурната.

Вашата фурна може да пече по-различно от досегашната ви фурна.

Печене на кейкове

Не отваряйте вратата на фурната преди да е изтекло 3/4 от зададеното време за готвене.

Ако използвате две тави за печене едновременно, оставете едно празно ниво между тях.

Функцията Конвенционално готвене при температурата по подразбиране е идеална за печене на хляб.

Готвене на месо и риба

Използвайте дълбока тава за много мазна храна, за да предотвратите петна по фурната, които могат да бъдат постоянни.

Оставете месото за около 15 минути преди да го нарежете, за да не изтече сока му.

За да избегнете прекалено много дим във фурната по време на печене, добавете малко вода в дълбоката тава. За да предотвратите кондензация на дима, добавяйте вода всеки път, след като изсъхне.

Време за готвене

Времето за готвене зависи от вида на храната, нейната консистенция и количество.

Първоначално следете работата, когато готвите. Намерете най-добрите настройки (настройка на нагряване, време за готвене и т.н.) за Вашите готварски съдове, рецепти и количества, когато използвате този уред.

11.2 Печене с влажност - препоръчителни аксесоари

Използвайте тъмни, неотразяващи фолия и съдове. Те абсорбират топлина по-добре от светлите и отражателни съдове.



Тава за пица

Тъмни, неотразяващи
28 cm диаметър

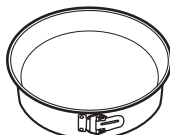

Съд за печене

Тъмни, неотразяващи
26 cm диаметър



Купички за печене

Керамичен материал
8 cm диаметър, 5 cm височина

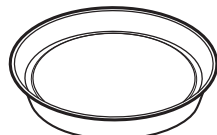







Метална основа за флан

Тъмни, неотразяващи
28 cm диаметър

11.3 Печене с влажност







За най-добри резултати следвайте предложенията в долната таблица.







		°C		
Сладки рула, 12 броя	тава за печене или съд за оттичане	180	2	35 - 40
Рула, 9 броя	тава за печене или съд за оттичане	180	2	35 - 40
Пица, замразена, 0,35 кг	скара	220	2	35 - 40
Руло	тава за печене или съд за оттичане	170	2	30 - 40
Брауни	тава за печене или съд за оттичане	180	2	30 - 40
Суфле, 6 броя	керамични съдове в/у скарата	200	3	30 - 40
Основа за пандишпанен флан	метална основа за флан на скарата	170	2	20 - 30
Торта „Виктория“	съд за печене в/у скарата	170	2	35 - 45
Варена риба, 0,3 кг	тава за печене или съд за оттичане	180	3	35 - 45
Цяла риба, 0,2 кг	тава за печене или съд за оттичане	180	3	35 - 45
Филе от риба, 0,3 кг	тиган за пица на скарата	180	3	35 - 45
Варено месо, 0,25 кг	тава за печене или съд за оттичане	200	3	40 - 50
Шашлик (шишче), 0,5 кг	тава за печене или съд за оттичане	200	3	25 - 35
Бисквитки, 16 броя	тава за печене или съд за оттичане	180	2	20 - 30
Макарунс (слад.), 20 броя	тава за печене или съд за оттичане	180	2	40 - 45
Мъфини, 12 броя	тава за печене или съд за оттичане	170	2	30 - 40
Солени бисквити, 16 броя	тава за печене или съд за оттичане	170	2	35 - 45
Бисквити от леко тесто, 20 броя	тава за печене или съд за оттичане	150	2	40 - 50
Тарталети, 8 броя	тава за печене или съд за оттичане	170	2	20 - 30
Зеленчуци, варени, 0,4 кгкг	тава за печене или съд за оттичане	180	3	35 - 40

		°C		
Вегетариански омлет	тиган за пица на скарата	200	3	30 - 45
Средиземноморски зеленчуци, 0,7 кг	тава за печене или съд за оттичане	180	4	35 - 40

11.4 Информация за изпитващи лаборатории

Изпитвания съгласно IEC 60350-1.

				 (°C)	 (мин)	
Малки кейкове 16 броя/табла	Традиционно печене	Тава за печене	3	170	20 - 35	-
Малки кейкове 16 броя/табла	Горещ въздух/вентилир.	Тава за печене	3	160	20 - 35	-
Малки кейкове 16 броя/табла	Горещ въздух/вентилир.	Тава за печене	1 и 3	160	20 - 35	-
Ябълков пай, 2 тави Ø20 см	Традиционно печене	Скара/решетка	1	170	70 - 90	-
Ябълков пай, 2 тави Ø20 см	Горещ въздух/вентилир.	Скара/решетка	2	160	70 - 90	-
Пандишпанова торта, форма за кейк Ø26 см	Традиционно печене	Скара/решетка	2	170	35 - 45	-
Пандишпанова торта, форма за кейк Ø26 см	Горещ въздух/вентилир.	Скара/решетка	2	160	35 - 45	-
Масленки	Традиционно печене	Тава за печене	3	150	20 - 35	Загрейте предварително фурната за 10 мин.
Масленки	Горещ въздух/вентилир.	Тава за печене	3	150	20 - 35	Загрейте предварително фурната за 10 мин.
Тост	Грил	Скара/решетка	3	макс.	1 - 5	Загрейте предварително фурната за 10 мин.

				 (°C)	 (мин)	
Бургер от говеждо, 6 броя, 0.6 кг	Грил	Скара/решетка и тава за отцеждане	3	макс.	20 - 30	Поставете скарата на третото ниво и тава-та за отцеждане на второто ниво на фурната. Обърнете ястието на половината време за готвене. Загрейте предварително фурната за 10 мин.

12. ГРИЖА И ПОЧИСТВАНЕ

ВНИМАНИЕ!

Вж. глава "Безопасност".

12.1 Бележки относно почистването



Препарати за почистване

Почиствайте предната част на уреда само с микрофибърна кърпа с топла вода и мек почистващ препарат. Почистете и проверете уплътнението на вратата около рамката на вътрешността.

Използвайте почистващ разтвор, за да почистите металните повърхности.

Почистете петната с лек почистващ препарат. Не го нанасяйте върху каталитичните повърхности.



Всекидневна употреба

Почиствайте вътрешността след всяка употреба. Натрупвания на мазнини или други остатъци могат да доведат до пожар.

В уреда или по стъклата на вратичката може да кондензира влага. За да намалите кондензирането, оставете уреда да работи 10 минути преди готвене. Не съхранявайте храна в уреда за повече от 20 минути. Подсушавайте вътрешността само с микрофибърна кърпа след всяка употреба.



Акcesoари

Почиствайте акcesoарите, след всяко ползване и ги оставайте да изсъхнат. Използвайте само микрофибърна кърпа с топла вода и мек почистващ препарат. Не почиствайте акcesoарите в съдомиялната

Не почиствайте незалепващите акcesoари с абразивно почистващо средство или предмети с остри ръбове.

12.2 Начин на отстраняване: Опори на скарата / каталитични панели

Отстранете опорите на скарата / каталитичните панели, за да почистите фурната.

Стъпка 1 Изключете фурната и изчакайте да изстине.

Стъпка 2 Издърпайте предната част на опорите на скарата от страничната стена. Задръжте задната част на опората на скарата и каталитичния панел на място. Каталитичните панели не са прикрепени към стените на фурната. Те могат да изпаднат, когато премахвате опорите за скарата.

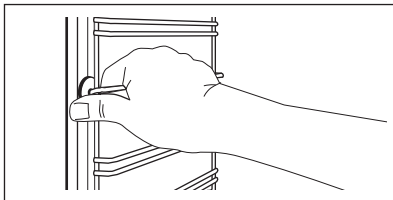

Стъпка 3 Издърпайте задната част на носача на рафта на скарата от стената и я извадете.

Стъпка 4 Поставете носачите на рафта в обратна последователност.

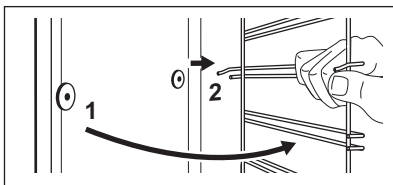

12.3 Начин на използване: Каталитично почистване

Има каталитични панели във вътрешността. Каталитичните панели абсорбират мазнините по време на катализа.

Петната или обезцветяването на каталитичното покритие не влияят върху свойствата на почистването.

Преди каталитичното почистване

Изключете фурната и изчакайте да изстине.

Извадете всички аксесоари.

Почистете дъното на фурната и вътрешното стъкло на вратата с топла вода, мека кърпа и мек почистващ препарат.

Почистете фурната с каталитично почистване

Стъпка 1

Задайте функцията и температурата на фурната:  250°C
Времетраене: 1 ч

Стъпка 2

След почистване завъртете копчето за функциите на фурната до позиция изключено.

Стъпка 3

Когато фурната изстине, почистете вътрешността с мокра мека кърпа.

12.4 Как да премахнете и инсталирате: Вратичка

Вратичката на фурната има два стъклене панела. Можете да отстраните вратичката на фурната и вътрешните стъклене панели, за да я почистите. Прочетете инструкциите „Изваждане и монтиране на вратичката“, преди да вадите стъклените панели.

ПРЕДУПРЕЖДЕНИЕ!

Не използвайте фурната без стъклените панели.

Стъпка 1 Отворете докрай вратичката и хванете двете ѝ панти.

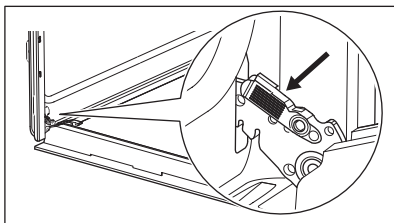

Стъпка 2 Повдигнете и издърпайте лостовете, докато щракнат.

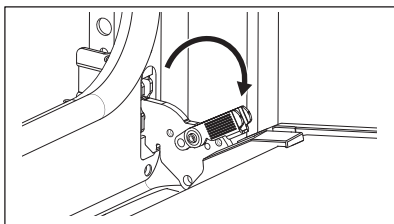

Стъпка 3 Затворете вратата на фурната наполовина, до първото възможно положение за отваряне. След това повдигнете и дръпнете вратичката, за да я извадите от гнездото.

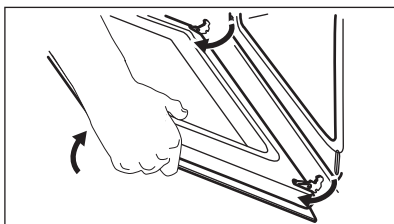

Стъпка 4 Поставете вратата върху мека кърпа на стабилна повърхност и освободете системата за заключване, за да извадите вътрешния стъклен панел.

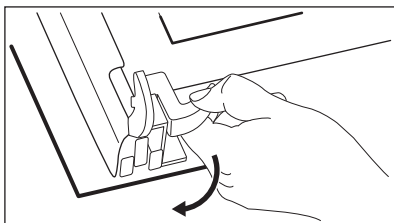

Стъпка 5 Завъртете крепежните елементи на 90° и ги извадете от гнездата им.

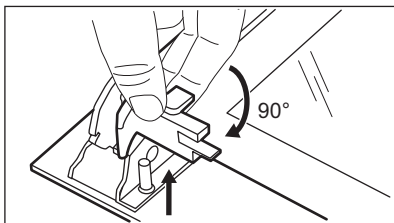

Стъпка 6 Първо повдигнете внимателно и след това извадете стъкления панел.

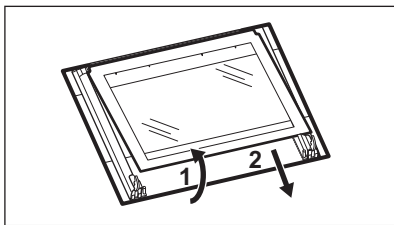

Стъпка 7 Почистете стъклените панели с вода и сапун. Подсушете стъклените панели внимателно. Не почиствайте стъклените панели в съдомиялна машина.

Стъпка 8 След почистване монтирайте стъкления панел и вратата на фурната.

Ако вратата е монтирана правилно, при затваряне на лостовете ще чуете щракване.

При правилен монтаж гарнитурата на вратата щраква.
Уверете се, че вътрешният стъклен панел е поставен правилно в гнездата.

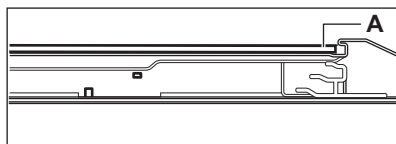

12.5 Как да подмените: Лампа

ВНИМАНИЕ!

Опасност от токов удар.
Лампата може да е гореща.

Преди да смените лампата:

Стъпка 1

Изключете фурната. Изчакайте, докато фурната изстине.

Стъпка 2

Изключете фурната от електрическата мрежа.

Стъпка 3

Поставете парче плат върху дъното на фурната.

Задна лампа

Стъпка 1 Завъртете стъкления капак, за да го извадите.

Стъпка 2 Почистете стъкления капак.

Стъпка 3 Сменете крушката с подходяща крушка, устойчива на температура от 300 °C.

Стъпка 4 Поставете стъкления капак.

13. ОТСТРАНЯВАНЕ НА НЕИЗПРАВНОСТИ

ВНИМАНИЕ!

Вж. глава "Безопасност".

13.1 Как да постъпите, ако...

За случаите, които липсват в таблицата, моля, свържете се с оторизиран сервиз.

Проблем	Проверете дали...
Фурната не се затопля.	Предпазителят е изгорял.
Уплътнението на вратата е повредено.	Не използвайте фурната. Свържете се с упълномощен сервизен център.
На екрана се показва „12.00“.	Имаше прекъсване на захранването. Задайте час от денонощието.
Лампичката не работи.	Лампичката е изгоряла.

13.2 Данни за сервизно обслужване

Ако не можете да намерите решение на проблема сами, обърнете се към търговеца си или към упълномощен сервизен център.

Данните, необходими за сервизния център, са посочени на табелката с данни. Фирмената табелка с данни се намира на предната част на вътрешността на уреда. Не отстранявайте фирмената табелка с данни от вътрешността на уреда.

Препоръчваме Ви да запишете данните тук:

Модел (MOD.)
Номер на продукт (PNC)
Сериен номер (S.N.)

14. ЕНЕРГИЙНА ЕФЕКТИВНОСТ

14.1 Информация за продукта и информационен лист за продукта съгласно регламентите на ЕС за екодизайн и енергийно етикетирание

Име на доставчик	Electrolux
Идентификация на модела	ЕОН3С00ВХ 944068230
Индекс на енергийна ефективност	95.1
Клас на енергийна ефективност	A
Консумация на енергия при стандартно натоварване, конвенционален режим	0.89 kWh/цикъл
Консумация на енергия при стандартно натоварване, форсиран режим на вентилатора	0.78 kWh/цикъл
Брой кухни	1
Топлинен източник	Електричество
Сила на звука	65 л
Тип фурна	Вградена фурна
Маса	29.4 кг

IEC/EN 60350-1 - Домашни ел. уреди за готвене - Част 1: Диапазони, фурни, фурни на пара и грилове - Начини за измерване на ефективността.

14.2 Енергоспестяваща



Уредът съдържа функции, които ви позволяват да икономисвате енергия при ежедневното готвене.

Уверете се, че вратата на уреда е затворена, когато той работи. Не отваряйте вратата твърде често по време на готвене. Поддържайте уплътнението на вратата чисто и се уверете, че е добре фиксирано в своята позиция.

Използвайте метални готварски съдове, за да подобрите енергоспестяването.

Когато е възможно, не подгривайте фурната, преди готвене.

Когато пригответе няколко ястия наведнъж, свеждайте интервалите между готвенето им до минимум.

Готвене с вентилатор

При възможност използвайте функциите за готвене с вентилатор, за да пестите електроенергия.

Остатъчна топлина

Когато времето за готвене е повече от 30 минути, намалете температурата на уреда до минимум 3 – 10 минути преди края на готвенето. Остатъчната топлина вътре в уреда ще продължи да готви.

Използвайте остатъчната топлина, за да затопляте други храни.

Подгриване на храна

Изберете най-ниската възможна температурна настройка, за да използвате остатъчната топлина и да поддържате ястията топли.

Печене с влажност

Функция, разработена за пестене на енергия по време на готвене.

15. ОПАЗВАНЕ НА ОКОЛНАТА СРЕДА

Рециклирайте материалите със символа . Поставяйте опаковките в съответните контейнери за рециклирането им. Помогнете за опазването на околната среда и човешкото здраве, както и за рециклирането на отпадъци от електрически и електронни уреди. Не

изхвърляйте уредите, означени със символа , заедно с битовата смет. Върнете уреда в местния пункт за рециклиране или се обърнете към вашата общинска служба.

MISLIMO NA VAS

Hvala vam na kupnji Electrolux uređaja. Odabrali ste proizvod koji u sebi uključuje desetljeća profesionalnog iskustva i inovacija. Genijalan i moderan, osmišljen prema vašim potrebama. Dakle, kad god ga koristite, možete biti sigurni znajući kako ćete svaki put postići izvrsne rezultate.

Dobro došli u Electrolux.

Posjetite naše internetske stranice:



Dobit ćete savjete o korištenju, rješavanju problema, brošure i informacije o servisu i popravcima:

www.electrolux.com/support



Registrirajte svoj proizvod za bolju uslugu:

www.registerelectrolux.com



Kupite dodatnu opremu, potrošni materijal i originalne rezervne dijelove za svoj uređaj:

www.electrolux.com/shop

KORISNIČKA SLUŽBA I SERVIS

Uvijek koristite originalne zamjenske dijelove.

Kada kontaktirate naš ovlaštenu servis trebate imati sljedeće podatke: Model, PNC, serijski broj.

Podaci se mogu naći na nazivnoj pločici.

 Upozorenje / oprez - sigurnosne informacije

 Opće informacije i savjeti

 Ekološke informacije

Zadržava se pravo na izmjene.

SADRŽAJ

1. INFORMACIJE O SIGURNOSTI.....	44
2. SIGURNOSNE UPUTE.....	45
3. POSTAVLJANJE.....	48
4. OPIS PROIZVODA.....	49
5. UPRAVLJAČKA PLOČA.....	49
6. PRIJE PRVE UPORABE.....	50
7. SVAKODNEVNA UPORABA.....	50
8. FUNKCIJE SATA.....	51
9. KORIŠTENJE PRIBORA.....	53
10. DODATNE FUNKCIJE.....	53
11. SAVJETI.....	54
12. ODRŽAVANJE I ČIŠĆENJE.....	57
13. OTKLANJANJE POTEŠKOĆA.....	60
14. ENERGETSKA UČINKOVITOST.....	61
15. BRIGA ZA OKOLIŠ.....	62

1. ⚠ INFORMACIJE O SIGURNOSTI

Prije postavljanja i korištenja uređaja, pažljivo pročitajte isporučene upute. Proizvođač nije odgovoran za bilo kakvu ozljedu ili oštećenje koji su rezultat neispravnog postavljanja ili korištenja. Upute uvijek držite na sigurnom i pristupačnom mjestu za buduću upotrebu.

1.1 Sigurnost djece i ranjivih osoba

- Ovaj uređaj mogu koristiti djeca u dobi od 8 godina i starija te osobe smanjenih tjelesnih, osjetilnih ili mentalnih mogućnosti ili osobe koje ne raspolažu iskustvom ili znanjem ako su pod nadzorom osobe odgovorne za njihovu sigurnost i rade po uputama koje se odnose na sigurno korištenje uređaja te razumiju uključene opasnosti. Djeca mlađa od 8 godina i osobe s vrlo teškim i složenim invaliditetom moraju se držati podalje od uređaja, osim ako su pod stalnim nadzorom.
- Djeca bi trebala biti pod nadzorom kako bi se osiguralo da se ne igraju s uređajem.
- Ambalažu držite podalje od djece i zbrinite je na odgovarajući način.
- UPOZORENJE: Uređaj i njegovi dostupni dijelovi zagrijavaju se tijekom uporabe. Djecu i kućne ljubimce držite podalje od uređaja tijekom uporabe i tijekom hlađenja.
- Ako uređaj ima funkciju roditeljske zaštite, mora se aktivirati.
- Bez nadzora djeca ne smiju obavljati čišćenje uređaja i korisničko održavanje.

1.2 Opća sigurnost

- Ovaj uređaj namijenjen je isključivo za kuhanje.
- Ovaj je uređaj namijenjen za uporabu u kućanstvu i ostalim smještajnim jedinicama u zatvorenom prostoru.

- Ovaj uređaj može se koristiti u uredima, hotelskim sobama, sobama za goste s doručkom, seoskim kućama za goste i drugim sličnim smještajem u kojima takva uporaba ne prelazi (prosječnu) razinu uporabe u domaćinstvu.
- Samo kvalificirana osoba može postaviti ovaj uređaj i zamijeniti kabel.
- Ne upotrebljavajte uređaj prije postavljanja u ugradbeni ormarić.
- Isključite uređaj iz izvora napajanja prije obavljanja bilo kakvog održavanja.
- Ako je kabel napajanja oštećen, mora ga zamijeniti proizvođač, ovlašteni servisni centar ili kvalificirane osobe kako bi se izbjegao strujni udar.
- UPOZORENJE: Prije zamjene žarulje pobrinite se da je uređaj isključen kako biste izbjegli električni udar.
- UPOZORENJE: Uređaj i njegovi dostupni dijelovi zagrijavaju se tijekom uporabe. Pripazite i nemojte dirati grijače ili površinu unutrašnjosti uređaja.
- Uvijek koristite rukavice za pećnicu kako biste uklonili ili umetnuli pribor ili posuđe.
- Da biste uklonili nosače polica, najprije povucite prednji dio nosača police, a zatim stražnji kraj dalje od bočnih stijenki. Nosače polica vratite na mjesto obrnutim redoslijedom.
- Za čišćenje uređaja ne koristite uređaj za parno čišćenje.
- Ne koristite agresivna abrazivna sredstva za čišćenje ili oštre metalne strugače za čišćenje staklenih vrata jer mogu oštetiti površinu, a to može dovesti do loma stakla.

2. SIGURNOSNE UPUTE

2.1 Instalacija



UPOZORENJE!

Samo kvalificirana osoba smije instalirati ovaj uređaj.

- Odstranite svu ambalažu.
- Ne postavljajte i ne koristite oštećeni uređaj.
- Slijedite upute za postavljanje isporučene s uređajem.
- Prilikom pomicanja uređaja uvijek budite pažljivi jer je uređaj težak. Uvijek nosite zaštitne rukavice i zatvorenu obuću.
- Uređaj ne povlačite za ručku.
- Ugradite uređaj na sigurno i prikladno mjesto koje udovoljava zahtjevima instalacije.

- Održavajte minimalnu udaljenost od drugih uređaja i kuhinjskih elemenata.
- Prije montaže uređaja provjerite otvaraju li se vrata uređaja bez ograničenja.
- Uređaj je opremljen električnim sustavom za hlađenje. Mora se priključiti na napajanje.

Minimalna visina ormarića (minimalna visina ormarića ispod radne ploče)	580 (600) mm
Širina ormarića	560 mm
Dubina ormarića	550 (550) mm
Visina prednje strane uređaja	589 mm
Visina stražnje strane uređaja	570 mm
Širina prednje strane uređaja	594 mm
Širina stražnje strane uređaja	558 mm
Dubina uređaja	561 mm
Ugradna dubina uređaja	540 mm
Dubina s otvorenim vratima	1007 mm
Minimalna veličina ventilacijskog otvora. Otvor smješten na donjoj stražnjoj strani	560x20 mm
Dužina priključnog kabela. Kabel je smješten u desnom kutu stražnje strane	1100 mm
Vijci za montažu	4x25 mm

2.2 Električni priključak

UPOZORENJE!

Rizik od požara i strujnog udara.

- Svako povezivanje s električnom mrežom treba izvršiti kvalificirani električar.
- Uređaj mora biti uzemljen.
- Provjerite jesu li parametri na natpisnoj pločici kompatibilni s električnim vrijednostima mrežnog napajanja.
- Uvijek koristite pravilno montiranu utičnicu sa zaštitom od strujnog udara.
- Ne koristite adaptere s više utičnica i produžne kabele.

- Pazite da ne oštetite utikač i kabel napajanja. Ako je potrebno zamijeniti električni kabel, to mora izvršiti ovlašteni servisni centar.
- Ne dopustite da kabel napajanja dodiruje ili dođe blizu vrata uređaja ili niži ispod uređaja, posebice kada radi ili su vrata vruća.
- Zaštita od strujnog udara dijelova pod naponom i izoliranih dijelova mora biti pričvršćena na takav način da se ne može ukloniti bez alata.
- Utikač kabela napajanja uključite u utičnicu tek po završetku postavljanja. Provjerite postoji li nakon montaže pristup utikaču.
- Ako je utičnica labava, nemojte priključivati utikač.
- Ne povlačite kabel napajanja kako biste izvukli utikač iz utičnice. Uvijek uhvatite i povucite utikač.
- Koristite samo odgovarajuće izolacijske uređaje: automatske sklopke, osigurače (osigurače na uvrtnje izvaditi iz ležišta), sklopke i releje zemnog spoja.
- Električna instalacija mora imati izolacijski uređaj koji vam omogućuje isključivanje uređaja iz električne mreže na svim polovima. Izolacijski uređaj mora imati kontakte s otvorom minimalne širine 3 mm.
- Ovaj uređaj se isporučuje s glavnim utikačem i glavnim kabelom.

Vrste kabela primjenjivih za ugradnju ili zamjenu u Europi:

H07 RN-F, H05 RN-F, H05 RRF, H05 VV-F, H05 V2V2-F (T90), H05 BB-F

Za presjek kabela pogledajte ukupnu snagu na natpisnoj pločici. Također možete pogledati tablicu:

Ukupna snaga (W)	Presjek kabela (mm ²)
maksimum 1380	3x0.75
maksimum 2300	3x1
maksimum 3680	3x1.5

Kabel uzemljenja (zeleni/žuti kabel) mora biti 2 cm duži od plavih faznih i smeđih neutralnih kabela.

2.3 Primjena

UPOZORENJE!

Opasnost od ozljeda, opekline, električnog udara ili eksplozije.

- Ne mijenjajte specifikacije ovog uređaja.
- Pazite da se ventilacijski otvori nisu blokirani.
- Ne ostavljajte uređaj bez nadzora tijekom rada.
- Isključite uređaj nakon svake uporabe.
- Budite oprezni prilikom otvaranja vrata dok uređaj radi. Može se osloboditi vrući zrak.
- Ne rukujte uređajem mokrim rukama ili ako ima kontakt s vodom.
- Ne pritiskajte otvorena vrata.
- Ne koristite uređaj kao radnu površinu ili kao površinu za odlaganje.
- Pažljivo otvorite vrata uređaja. Korištenje sastojaka s alkoholom može uzrokovati mješavinu alkohola i zraka.
- Kad otvarate vrata, ne dopustite da iskre ili otvoreni plamen dođu u kontakt s uređajem.
- Ne stavljajte zapaljive proizvode ili mokre predmete sa zapaljivim proizvodima u uređaj, blizu uređaja ili na uređaj.

UPOZORENJE!

Opasnost od oštećenja uređaja.

- Da biste spriječili oštećenje ili promjenu boje emajla:
 - ne stavljajte posuđe ili druge predmete izravno na dno uređaja.
 - ne stavljajte aluminijsku foliju izravno na dno unutrašnjosti uređaja.
 - ne stavljajte vodu izravno u vrući uređaj.
 - ne držite vlažno posuđe i hranu u uređaju nakon završetka kuhanja.
 - budite oprezni prilikom uklanjanja ili instaliranja dodatne opreme.
- Gubitak boje emajla ili nehrđajućeg čelika nema utjecaj na performanse uređaja.
- Koristite duboku pliticu za vlažne kolače. Voćni sokovi uzrokuju mrlje koje mogu biti trajne.
- Uvijek kuhajte sa zatvorenim vratima uređaja.
- Ako je uređaj postavljen iza neke ploče (npr. vrata) osigurajte da vrata nikad nisu

zatvorena dok uređaj radi. Toplina i vlaga mogu se nakupiti iza takve ploče i uzrokovati naknadna oštećenja uređaja, kućišta ili poda. Ne zatvarajte ploču dok se uređaj potpuno ne ohladi nakon uporabe.

2.4 Održavanje i čišćenje

UPOZORENJE!

Opasnost od ozljeda, požara ili oštećenja uređaja.

- Prije zahvata održavanja, isključite uređaj i iskopčajte utikač iz utičnice za napajanje.
- Provjerite je li uređaj hladan. Postoji opasnost od puknuća staklenih ploča.
- Staklene ploče vrata odmah zamijenite kada su oštećene. Obratite se ovlaštenom servisnom centru.
- Pazite pri uklanjanju vrata s uređaja. Vrata su teška!
- Redovito čistite uređaj kako biste spriječili propadanje površinskog materijala.
- Očistite uređaj vlažnom mekom krpom. Koristite samo neutralne deterdžente. Nikada ne koristite abrazivna sredstva, abrazivne spužvice za ribanje, otapala ili metalne predmete.
- Ako koristite raspršivač za čišćenje pećnice, slijedite sigurnosne upute na ambalaži.
- Katalitički emajl nemojte čistiti deterdžentima.

2.5 Unutarnje osvjetljenje

UPOZORENJE!

Opasnost od električnog udara.

- Što se tiče žarulje(a) unutar ovog proizvoda i rezervnih žarulja koje se prodaju zasebno: Ove žarulje namijenjene su da izdrže ekstremne fizičke uvjete u kućanskim uređajima, poput temperature, vibracija, vlage ili namijenjene su signalizaciji informacija o radnom stanju uređaja. Nisu namijenjene za druge primjene i nisu pogodne za osvjetljenje u kućanstvu.
- Ovaj proizvod sadržava izvor svjetlosti klase energetske učinkovitosti G.
- Koristite samo žarulje s istim specifikacijama.

2.6 Servis

- Za popravak uređaja obratite se ovlaštenom servisnom centru.
- Koristite samo originalne rezervne dijelove.

2.7 Zbrinjavanje

⚠ UPOZORENJE!

Opasnost od ozljeda ili gušenja.

- Obratite se općinskim vlastima za informacije o načinu zbrinjavanja uređaja.
- Iskopčajte uređaj iz napajanja.
- Odrežite kabel napajanja blizu uređaja i odložite ga.
- Uklonite bravu na vratima kako biste spriječili zatvaranje maloljetne ili kućnih ljubimaca u uređaju.

3. POSTAVLJANJE

⚠ UPOZORENJE!

Pogledajte poglavlja sa sigurnosnim uputama.

3.1 Ugrađivanje u ugradbene ormarice

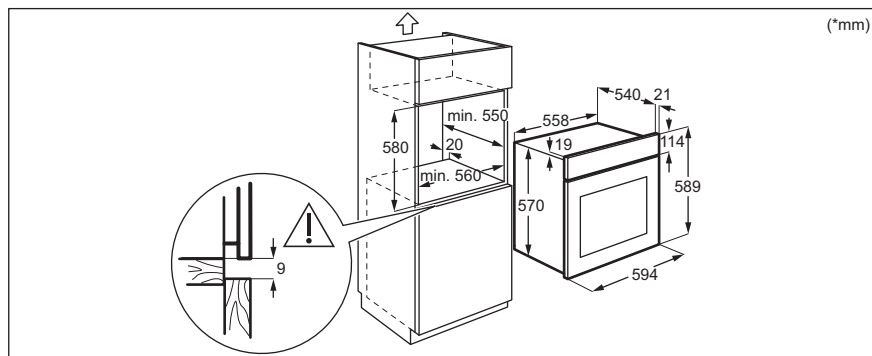
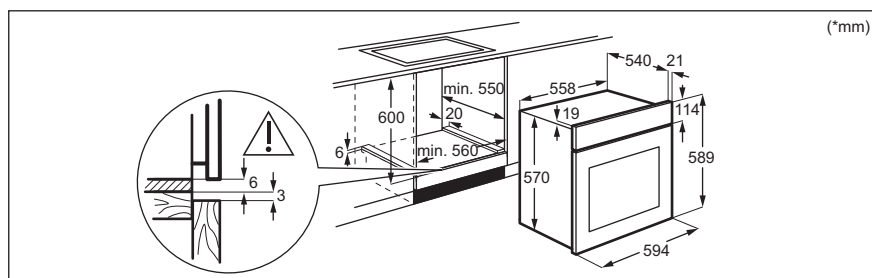

3.2 Pričvršćivanje pećnice za kuhinjski ormarić

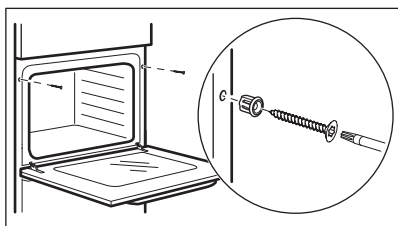

4. OPIS PROIZVODA

4.1 Opći pregled

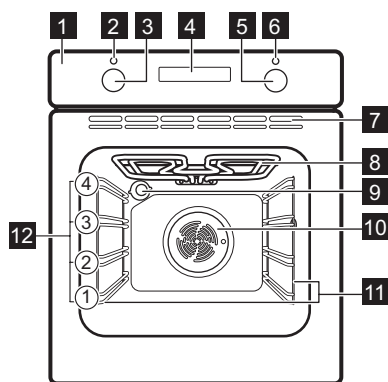

- 1 Upravljačka ploča
- 2 Simbol snage / svjetla
- 3 Regulator funkcija pećnice
- 4 Zaslona
- 5 Regulator (za temperaturu)
- 6 Indikator / simbol temperature
- 7 Otvori za ventiliranje za ventilator hlađenja
- 8 Toplinski element
- 9 Žarulja
- 10 Ventilator
- 11 Nosač polica, uklonjiv
- 12 Položaji polica

4.2 Dodatna oprema

- **Mreža za pečenje**
Za posuđe, kalupe za torte, pečenje.
- **Pekač za pecivo**
Za torte i biskvite.

- **Duboka plitica za roštilj/prženje**
Za pečenje ili kao plitica za skupljanje masnoće.

5. UPRAVLJAČKA PLOČA

5.1 Polja senzora/tipke

—	Za postavljanje vremena.
⌚	Za postavljanje funkcije sata.



Za postavljanje vremena.

5.2 Zaslون

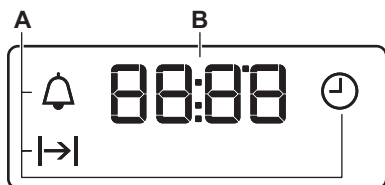

A. Funkcije sata

B. Tajmer

6. PRIJE PRVE UPORABE

UPOZORENJE!

Pogledajte poglavlja sa sigurnosnim uputama.

6.1 Prije prve upotrebe

Tijekom prethodnog zagrijavanja pećnica može stvarati neugodan miris i dim. Pobrinite se da se soba prozračuje.



1. korak

Postavite sat



2. korak

Očistite pećnicu



3. korak

Prethodno zagrijte praznu pećnicu

1. - pritisnite za postavke vremena. Nakon otprilike 5 sekundi, bljeskanje prestaje i na zaslonu se prikazuje vrijeme.

1. Uklonite sav pribor i sve uklonjive nosače polica iz pećnice.
2. Očistite pećnicu i pribor samo krpom od mikrovlakana, toplom vodom i blagim deterdžentom.

1. Postavite maksimalnu temperaturu za funkciju: . Vrijeme: 1 h.
2. Postavite maksimalnu temperaturu za funkciju: . Vrijeme: 15 min.

Isključite pećnicu i pričekajte da se ohladi. Vratite pribor i uklonjive nosače polica u pećnicu.

7. SVAKODNEVNA UPORABA

UPOZORENJE!







Pogledajte poglavlja sa sigurnosnim uputama.



7.1 Kako postaviti: Funkcija pećnice

1. korak Okrenite regulator funkcija pećnice za odabir funkcije pećnice.

2. korak	Okrenite regulator za odabir temperature.
3. korak	Kad kuhanje završi, da biste isključili pećnicu, okrenite regulatore na položaj isključeno.

7.2 Funkcije pećnice

Funkcija pećnice	Aplikacija
	Pećnica je isključena.
Isključeni položaj	
	Za pečenje ili pečenje i prženje hrane za koju je potrebna ista temperatura kuhanja na više od jednog položaja police, bez miješanja okusa.
Kuhanje zrakom	
	Za pečenje velikih komada mesa ili peradi s kostima na jednom položaju police. Za pripremu zapečeni jela i tamnjenje.
Turbo roštilj	
	Za pečenje kolača s hrskavim dnom i konzerviranje hrane.
Donji grijač	
	Za pečenje i prženje hrane na jednoj razini police. Pogledajte poglavlje "Održavanje i čišćenje" za više informacija o katalitičkom čišćenju.
Tradicionalno pečenje / Katalitičko	
	Za roštiljanje tankih komada hrane i pripremu tostiranog kruha.
Roštilj	

Funkcija pećnice	Aplikacija
	Za odmrzavanje (povrće i voće). Vrijeme odmrzavanja ovisi o količini i veličini zamrznute hrane.
Odmrzavanje	
	Ova funkcija napravljena je za uštedu energije tijekom kuhanja. Kada koristite ovu funkciju, temperatura unutar uređaja može se razlikovati od postavljene temperature. Snaga grijanja može se smanjiti. Za više informacija pogledajte poglavlje "Svakodnevna uporaba", Napomene: Vlažno pečenje.
Vlažno pečenje	

7.3 Napomene za:Vlažno pečenje



Ova funkcija korištena je za usklađivanje s razredom energetske učinkovitosti i zahtjevima ekološkog dizajna (u skladu s EU 65/2014 i EU 66/2014). Testovi prema: IEC/EN 60350-1.

Vrata pećnice moraju biti zatvorena tijekom pečenja tako da se funkcija ne ometa i da pećnica radi s najvišom mogućom energetsom učinkovitošću.

Upute za kuhanje potražite u poglavlju "Savjeti i preporuke",Vlažno pečenje. Opće preporuke za uštedu energije potražite u poglavlju "Energetska učinkovitost", Ušteda energije.

8. FUNKCIJE SATA

8.1 Funkcije sata

Funkcija sata	Aplikacija
	Za postavljanje, promjenu ili provjeru vremena.
Sat	
	Za postavljanje duljine rada pećnice.
Trajanje	

Funkcija sata	Aplikacija
 Zvučni alarm	Za postavljanje odbrojavanja. Ova funkcija nema utjecaja na rad pećnice. Funkciju možete bilo kada postaviti, također i kad je pećnica isključena.

8.2 Kako postaviti: Funkcije sata



Kako postaviti: Sat

 - treperi kad spojite pećnicu na električno napajanje, ako je došlo do prekida napajanja ili kad tajmer nije postavljen.

+, **-** - pritisnite za postavke vremena.

Nakon otprilike 5 sekundi, treperenje prestaje i na zaslonu se prikazuje vrijeme.

Kako promijeniti: Sat



1. korak  - pritisnite više puta za promjenu sata.  - počinje treperiti.

2. korak **+**, **-** - pritisnite za postavke vremena.
Nakon otprilike 5 sekundi, treperenje prestaje i na zaslonu se prikazuje vrijeme.

Kako postaviti: Trajanje

1. korak Postavite funkciju pećnice i temperaturu.

2. korak  - pritisnite nekoliko puta.  - počinje treperiti.

3. korak **+**, **-** - pritisnite za postavljanje trajanja.
Na zaslonu se prikazuje: 
 - treperi kad se postavljeno vrijeme završi. Signal se oglašava i pećnica se isključuje.

4. korak Pritisnite bilo koju tipku za zaustavljanje signala.

5. korak Okrenite regulator u položaj isključeno.

Kako postaviti: Zvučni alarm

1. korak  - pritisnite nekoliko puta.  - počinje treperiti.

2. korak **+**, **-** - pritisnite za postavke vremena.
Funkcija se automatski pokreće nakon 5 sek.
Po isteku postavljenog vremena, oglašava se zvučni signal.

3. korak Pritisnite bilo koju tipku za zaustavljanje signala.

4. korak Okrenite regulator u položaj isključeno.

Kako poništiti: Funkcije sata

1. korak  - pritisnite više puta dok simbol funkcije sata ne počne treperiti.

2. korak Pritisnite i držite: .
Funkcija sata isključuje se nakon nekoliko sekundi.

9. KORIŠTENJE PRIBORA

UPOZORENJE!

Pogledajte poglavlja sa sigurnosnim uputama.

9.1 Umetanje dodatne opreme

Mala udubljenja na vrhu povećavaju sigurnost. Te udubine ujedno su i dodatna mjera protiv prevrtanja. Visoki obod oko police sprječava klizanje posuđa s police.

Mreža za pečenje:

Gurnite mrežu između vodilica nosača police i provjerite jesu li nožice okrenute prema dolje.

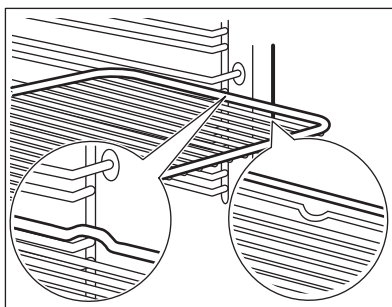

Pekač za pecivo / Duboka plitica:

Gurnite pladanj za pečenje između vodilica police.

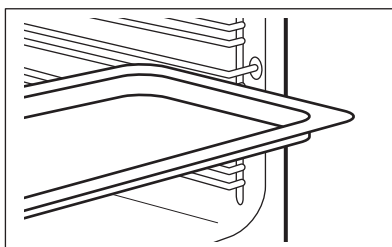

10. DODATNE FUNKCIJE

10.1 Ventilator za hlađenje

Kada uređaj radi, ventilator za hlađenje automatski se uključuje kako bi površinu uređaja održao hladnom. Ako isključite uređaj, ventilator za hlađenje i dalje radi sve dok se uređaj ne ohladi.

10.2 Sigurnosni termostat

Neispravan rad pećnice ili komponente u kvaru mogu uzrokovati opasno pregrijavanje. Kako bi se to spriječilo, pačnica ima sigurnosni termostat koji prekida napajanje. Pećnica se ponovno automatski uključuje čim se temperatura snizi.

11. SAVJETI



Pogledajte poglavlja sa sigurnosnim uputama.

11.1 Preporuke za kuhanje

Pećnica ima četiri razine polica.

Brojite položaje polica od dna pećnice.

Vaša pećnica može peći drugačije od pećnice koju ste imali ranije.

Pečenje kolača

Nemojte otvarati vrata pećnice prije isteka 3/4 podešenog vremena kuhanja.

Ako istodobno koristite dva protvana za pečenje, držite jednu razinu praznu između njih.

Funkcija konvencionalno pečenje pri prethodno podešenoj temperaturi idealna je za pečenje kruha.

Pečenje mesa i ribe

Koristite duboki protvan za vrlo masnu hranu kako biste spriječili pojavu mrlja u pećnici koje mogu biti trajne.

Ostavite meso otprilike 15 minuta prije rezanja na komade kako sok ne bi iscurio.

Kako biste spriječili stvaranje previše dima u pećnici tijekom pečenja, dodajte malo vode u duboku pliticu. Za sprječavanje kondenzacije dima, dodajte vode svaki put nakon što se osuši.

Vremena pečenja

Vremena pečenja ovise o vrsti jela, njegovoj konzistenciji i volumenu.

U početku pratite učinkovitost pečenja. Kad koristite ovaj uređaj, pronađite najbolje postavke (postavka grijanja, vrijeme pečenja itd.) za vaše posuđe, recepte i količine.

11.2 Vlažno pečenje - preporučeni dodaci

Koristite tamne i nereflektirajuće posude i spremnike. Imaju bolju apsorpciju topline od svjetle boje i reflektirajućeg posuđa.



Tava za pizzu

Tamni, nereflektirajući
Promjer 28 cm

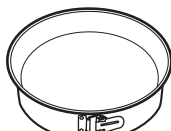

Posuda za pečenje

Tamni, nereflektirajući
Promjer 26 cm



Ramekin posude

Keramika
Promjer 8 cm, visi-
na 5 cm



Kalup za flan

Tamni, nereflektirajući
Promjer 28 cm

11.3 Vlažno pečenje

Za najbolje rezultate slijedite prijedloge navedene u tablici u nastavku.



Slatke rolade, 12 ko-
mada



pekač za pecivo ili pladanj za
sakupljanje masnoće







180



2









35 - 40

		°C		
Rolade, 9 komada	pekač za pecivo ili pladanj za sakupljanje masnoće	180	2	35 - 40
Pizza, smrznuta, 0,35 kg	mreža za pečenje	220	2	35 - 40
Švicarska rolada	pekač za pecivo ili pladanj za sakupljanje masnoće	170	2	30 - 40
Brownie	pekač za pecivo ili pladanj za sakupljanje masnoće	180	2	30 - 40
Sufle, 6 komada	keramičke ramenice na mreži za pečenje	200	3	30 - 40
Biskvitna podloga za flan	kalup za dno torte na mreži za pečenje	170	2	20 - 30
Biskvitna torta Victoria	posuda za pečenje na mreži za pečenje	170	2	35 - 45
Poširana riba, 0,3 kg	pekač za pecivo ili pladanj za sakupljanje masnoće	180	3	35 - 45
Cijela riba, 0,2 kg	pekač za pecivo ili pladanj za sakupljanje masnoće	180	3	35 - 45
Riblji file, 0,3 kg	pizza tava na mreži za pečenje	180	3	35 - 45
Poširano meso, 0,25 kg	pekač za pecivo ili pladanj za sakupljanje masnoće	200	3	40 - 50
Ražnjić, 0,5 kg	pekač za pecivo ili pladanj za sakupljanje masnoće	200	3	25 - 35
Kolačići, 16 komada	pekač za pecivo ili pladanj za sakupljanje masnoće	180	2	20 - 30
Makroni, 20 komada	pekač za pecivo ili pladanj za sakupljanje masnoće	180	2	40 - 45
Muffini, 12 komada	pekač za pecivo ili pladanj za sakupljanje masnoće	170	2	30 - 40
Slani kolač, 16 komada	pekač za pecivo ili pladanj za sakupljanje masnoće	170	2	35 - 45
Sitni prhki biskviti, 20 komada	pekač za pecivo ili pladanj za sakupljanje masnoće	150	2	40 - 50
Tartlete, 8 komada	pekač za pecivo ili pladanj za sakupljanje masnoće	170	2	20 - 30
Povrće, poširano, 0,4 kgkg	pekač za pecivo ili pladanj za sakupljanje masnoće	180	3	35 - 40
Vegetarijanski omelet	pizza tava na mreži za pečenje	200	3	30 - 45
Mediteransko povrće, 0,7 kg	pekač za pecivo ili pladanj za sakupljanje masnoće	180	4	35 - 40

11.4 Informacije za ispitne ustanove

Ispitivanja u skladu s IEC 60350-1.

						
				(°C)	(min)	
Mali kolači, 16 po pladnju	Tradicionalno pečenje	Pekač za pecivo	3	170	20 - 35	-
Mali kolači, 16 po pladnju	Vrući zrak	Pekač za pecivo	3	160	20 - 35	-
Mali kolači, 16 po pladnju	Vrući zrak	Pekač za pecivo	1 i 3	160	20 - 35	-
Pita od jabuka, 2 kalupa Ø20 cm	Tradicionalno pečenje	Mreža za pečenje	1	170	70 - 90	-
Pita od jabuka, 2 kalupa Ø20 cm	Vrući zrak	Mreža za pečenje	2	160	70 - 90	-
Biskvit, kalup za torte Ø26 cm	Tradicionalno pečenje	Mreža za pečenje	2	170	35 - 45	-
Biskvit, kalup za torte Ø26 cm	Vrući zrak	Mreža za pečenje	2	160	35 - 45	-
Prhko tijesto	Tradicionalno pečenje	Pekač za pecivo	3	150	20 - 35	Prethodno zagrijte pećnicu 10 min.
Prhko tijesto	Vrući zrak	Pekač za pecivo	3	150	20 - 35	Prethodno zagrijte pećnicu 10 min.
Tost	Roštilj	Mreža za pečenje	3	maks.	1 - 5	Prethodno zagrijte pećnicu 10 min.
Goveđi burger, 6 komada, 0,6 kg	Roštilj	Mreža za pečenje i pladanj za sakupljanje masnoće	3	maks.	20 - 30	Stavite mrežu za pečenje na treću razinu, a posudu za sakupljanje masnoće na drugu razinu u pećnici. Okrenite hranu na drugu stranu nakon protoka polovice vremena kuhanja. Prethodno zagrijte pećnicu 10 min.

12. ODRŽAVANJE I ČIŠĆENJE

UPOZORENJE!

Pogledajte poglavlja sa sigurnosnim uputama.

12.1 Napomene za čišćenje



Sredstva za čišćenje

Prednju stranu uređaja očistite samo krpom od mikrovlakana s toplom vodom i blagim deterdžentom. Očistite i provjerite brtvu na vratima oko okvira unutrašnjosti pećnice.

Za čišćenje metalnih površina koristite otopinu za čišćenje.

Mrlje očistite blagim deterdžentom. Nemojte ga primjenjivati na katalitičkim površinama.



Svakodnevna uporaba

Unutrašnjost pećnice očistite nakon svake uporabe. Nakupljanje masti ili drugih ostataka može uzrokovati požar.

Vlaga se može kondenzirati u uređaju ili na staklima vrata. Za smanjenje kondenzacije, uključite uređaj da radi barem 10 minuta prije kuhanja. Ne čuvajte hranu u uređaju dulje od 20 minuta. Osušite unutrašnjost samo krpom od mikrovlakana nakon svake uporabe.



Dodatna oprema

Očistite sav pribor nakon svake uporabe i pustite da se osuši. Koristite samo krpu od mikrovlakana namočenu u toplu vodu i blagi deterdžent. Pribor ne perite u perilici posuđa.

Ne čistite pribor s neprijanjajućim površinama pomoću abrazivnih sredstava za čišćenje ili predmeta s oštrim rubovima.

12.2 Kako ukloniti: Nosači police / katalitičke ploče

Kako biste očistili pećnicu, skinite nosače police / katalitičke ploče.

- 1. korak** Isključite pećnicu i pričekajte da se ohladi.
- 2. korak** Prednji kraj police povucite dalje od bočne stijenke. Držite stražnju stranu nosača polica i katalitičku ploču. Katalitičke ploče nisu pričvršćene na stijenke pećnice. Mogu ispasti van kada uklonite nosače polica.

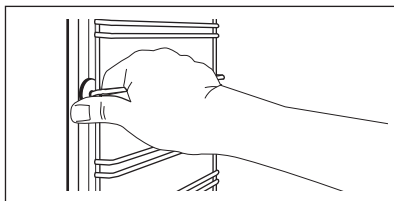

3. korak Stražnji kraj nosača police povucite dalje od bočne stijenke i uklonite ga.

4. korak Nosače police vratite na mjesto obrnutim redoslijedom.

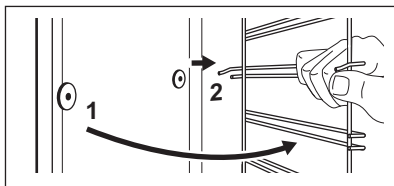

12.3 Način upotrebe: Katalitičko čišćenje

U unutrašnjosti pećnice nalaze se katalitičke ploče. Katalitičke ploče apsorbiraju masti tijekom katalize.

Mrlje ili promjena boje katalitičke obloge ne utječu na čišćenje.

Prije katalitičkog čišćenja

Isključite pećnicu i pričekajte da se ohladi.

Izvadite sav pribor iz pećnice.

Očistite dno pećnice i unutarnje staklo vrata toplom vodom, mekom krpom i blagim deterdžentom.

Očistite pećnicu katalitičkim čišćenjem

1. korak

Postavite funkciju i temperaturu

pećnice:  250 °C
Trajanje: 1 h

2. korak

Nakon čišćenja regulator funkcija pećnice okrenite u položaj isključeno.

3. korak

Kad se pećnica ohladi, očistite unutrašnjost mekanom mokrom krpom.

12.4 Kako ukloniti i postaviti: Vrata

Vrata pećnice imaju dvije staklene ploče. Možete skinuti vrata pećnice i unutarnju staklenu ploču kako biste je očistili. Prije nego što uklonite staklene ploče, pročitajte cijele upute "Skidanje i postavljanje vrata".

OPREZ!

Pećnicu ne upotrebljavajte bez staklenih ploča.

1. korak Potpuno otvorite vrata i držite obje šarke.

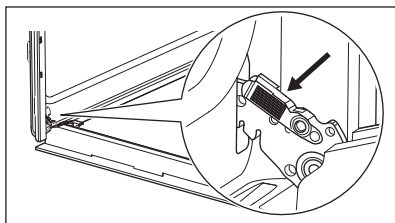

2. korak Podignite i povucite zasune dok ne kliknu.

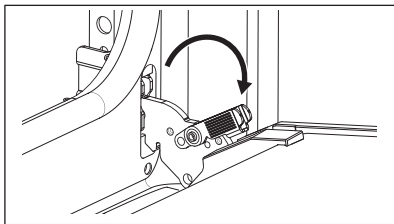

3. korak Napola zatvorite vrata pećnice do prvog otvorenog položaja. Zatim podignite i povucite kako biste uklonili vrata sa sjedišta.

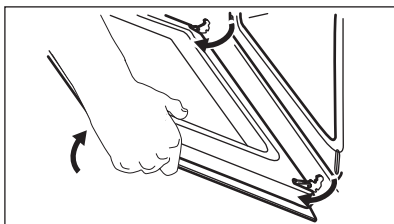

4. korak Stavite vrata na mekanu krpu na stabilnu površinu i otpustite sustav zaključavanja kako biste uklonili unutarnju staklenu ploču.

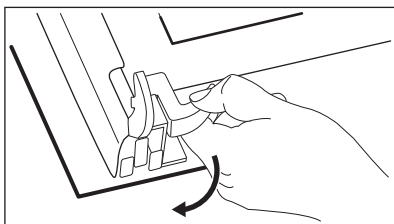

5. korak Okrenite pričvrnsne elemente pod kutom od 90° i izvucite ih iz ležišta.

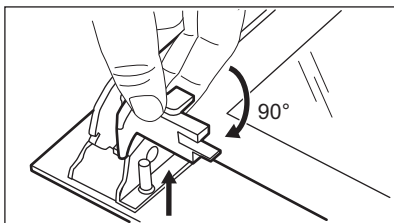

6. korak Najprije pažljivo podignite i skinite staklenu ploču.

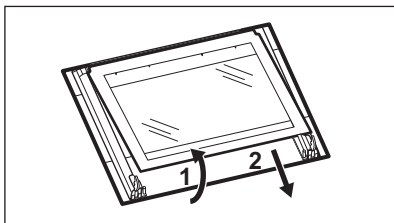

7. korak Staklene ploče očistite sapunom i vodom. Pažljivo osušite staklene ploče. Staklene ploče ne perite u perilici posuđa.

8. korak

Nakon čišćenja, postavite staklene ploče i vrata pećnice.

Ako su vrata ispravno postavljena, začut će se klik prilikom zatvaranja zasuna.

Kada se pravilno postavi, okvir vrata klikne. Provjerite je li unutarnja staklena ploča pravilno postavljena u ležište.

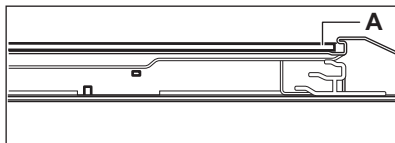

12.5 Kako zamijeniti: Žarulju

⚠ UPOZORENJE!

Opasnost od električnog udara.
Žarulja može biti vruća.

Prije zamjene žarulje:

1. korak

Isključite pećnicu. Pričekajte dok se pećnica ne ohladi.

2. korak

Isključite pećnicu iz električnog napajanja.

3. korak

Na dno unutrašnjosti pećnice stavite krpu.

Stražnja žarulja

1. korak Okrenite stakleni poklopac žarulje i skinite ga.

2. korak Očistite stakleni poklopac.

3. korak Zamijenite žarulju svjetiljke odgovarajućom žaruljom koja je otporna na toplinu od 300 °C.

4. korak Postavite stakleni poklopac.

13. OTKLANJANJE POTEŠKOĆA

⚠ UPOZORENJE!

Pogledajte poglavlja sa sigurnosnim uputama.

13.1 Što učiniti ako ...

Za svaki slučaj koji nije uključen u ovu tablicu obratite se ovlaštenom servisnom centru.

Problem	Provjerite ako ...
Pećnica se ne zagrijava.	Osigurač je pregorio.

Problem	Provjerite ako ...
Brtva na vratima je oštećena.	Ne koristite pećnicu. Kontaktirajte ovlaštenu servisnu centar.
Na zaslonu se prikazuje "12.00".	Nestalo je struje. Podesite sat.
Svjetiljka ne radi.	Žarulja je pregorjela.

13.2 Podaci o servisu

Ako sami ne uspijete pronaći rješenje za problem, obratite se prodavaču ili ovlaštenom servisnom centru.

Podaci potrebni za servisni centar nalaze se na natpisnoj pločici. Natpisna pločica nalazi se na prednjoj strani okvira unutrašnjosti uređaja. Ne uklanjajte natpisnu pločicu iz unutrašnjosti uređaja.

Preporučujemo da podatke upišete ovdje:

Model (MOD.)
Broj proizvoda (PNC)
Serijski broj (S.N.)

14. ENERGETSKA UČINKOVITOST

14.1 Informacije o proizvodu i List s informacijama o proizvodu u skladu s uredbama EU o ekološkom dizajnu i označivanju energetske učinkovitosti

Naziv dobavljača	Electrolux
Identifikacija modela	EOH3C00BX 944068230
Indeks energetske učinkovitosti	95.1
Klasa energetske učinkovitosti	A
Potrošnja energije uz standardno opterećenje, konvencionalni način rada	0.89 kWh/ciklusu
Potrošnja energije uz standardno opterećenje, način rada s ventilatorom	0.78 kWh/ciklusu
Broj šupljina	1
Izvor topline	Struja
Glasnoća zvuka	65 l
Vrsta pećnice	Ugradbena pećnica
Mass	29.4 kg

IEC/EN 60350-1 - Kućanski električni uređaji za kuhanje - 1. dio: Štednjaci, pećnice, parne pećnice i roštilji - Metode za mjerenje izvedbi.

14.2 Ušteda energije



Uređaj ima funkcije koje vam pomažu uštedjeti energiju tijekom svakodnevnog kuhanja.

Provjerite jesu li vrata uređaja zatvorena dok uređaj radi. Ne otvarajte vrata uređaja prečesto tijekom pečenja. Brtvu vrata održavajte čistom i uvjerite se da je dobro pričvršćena u svom položaju.

Da biste povećali uštedu energije, koristite metalno posuđe.

Kad je to moguće, nemojte prethodno zagrijte uređaj prije pečenja.

Tijekom istovremene pripreme nekoliko jela, neka vremenske pauze između pečenja budu što kraće.

Kuhanje s ventilatorom

Ako je moguće, koristite funkcije kuhanja s ventilatorom kako biste uštedjeli energiju.

Preostala toplina

Kad je vrijeme kuhanja duže od 30 min, 3 - 10 min prije završetka kuhanja smanjite temperaturu uređaja na minimum. Preostala toplina unutar uređaja nastavit će kuhanje.

Koristite preostalu toplinu za zagrijavanje ostalih jela.

Održavajte jela toplim

Za korištenje preostale topline i održavanje hrane toplom, odaberite najnižu moguću postavku temperature.

Vlažno pečenje

Funkcija je namijenjena je za uštedu energije tijekom kuhanja.

15. BRIGA ZA OKOLIŠ

Reciklirajte materijale sa simbolom . Ambalažu za recikliranje odložite u prikladne spremnike. Pomozite u zaštiti okoliša i ljudskog zdravlja, kao i u recikliranju otpada od električnih i elektroničkih uređaja. Uređaje

označene simbolom  ne bacajte zajedno s kućnim otpadom. Proizvod odnesite na lokalno reciklažno mjesto ili kontaktirajte nadležnu službu.

NOUS PENSONS À VOUS

Merci d'avoir choisi un appareil Electrolux. Vous avez choisi un produit qui bénéficie de décennies d'expérience professionnelle et d'innovation. Ingénieux et élégant, il a été pensé pour vous. C'est la raison pour laquelle vous pouvez avoir la certitude d'obtenir d'excellents résultats à chaque utilisation.

Bienvenue chez Electrolux

Consultez notre site pour :



Obtenir des conseils d'utilisation, des brochures, un dépanneur, des informations sur le service et les réparations :

www.electrolux.com/support



Enregistrer votre produit pour un meilleur service :

www.registerelectrolux.com



Acheter des accessoires, consommables et pièces de rechange d'origine pour votre appareil :

www.electrolux.com/shop

SERVICE ET ASSISTANCE À LA CLIENTÈLE

N'utilisez que des pièces de rechange d'origine.

Avant de contacter notre centre de service agréé, assurez-vous de disposer des informations suivantes : Modèle, PNC, numéro de série.

Ces informations figurent sur la plaque signalétique.

 Avertissement/Consignes de sécurité

 Informations générales et conseils

 Informations environnementales

Sous réserve de modifications.

TABLE DES MATIÈRES

1. INFORMATION SUR LA SÉCURITÉ.....	64
2. CONSIGNES DE SÉCURITÉ.....	66
3. INSTALLATION.....	69
4. DESCRIPTION DE L'APPAREIL.....	70
5. BANDEAU DE COMMANDE.....	70
6. AVANT LA PREMIÈRE UTILISATION.....	71
7. UTILISATION QUOTIDIENNE.....	71
8. FONCTIONS DE L'HORLOGE.....	73
9. UTILISATION DES ACCESSOIRES.....	74
10. FONCTIONS SUPPLÉMENTAIRES.....	75
11. CONSEILS ET ASTUCES.....	75
12. ENTRETIEN ET NETTOYAGE.....	78
13. DÉPANNAGE.....	82
14. RENDEMENT ÉNERGÉTIQUE.....	83
15. EN MATIÈRE DE PROTECTION DE L'ENVIRONNEMENT.....	84

1. ⚠ INFORMATION SUR LA SÉCURITÉ

Avant d'installer et d'utiliser cet appareil, lisez soigneusement les instructions fournies. Le fabricant ne pourra être tenu pour responsable des blessures et dégâts résultant d'une mauvaise installation ou utilisation. Conservez toujours les instructions dans un lieu sûr et accessible pour vous y référer ultérieurement.

1.1 Sécurité des enfants et des personnes vulnérables

- Cet appareil peut être utilisé par des enfants âgés d'au moins 8 ans et par des personnes ayant des capacités physiques, sensorielles ou mentales réduites ou dénuées d'expérience ou de connaissance, s'ils sont correctement surveillés ou si des instructions relatives à l'utilisation de l'appareil en toute sécurité leur ont été données et s'ils comprennent les risques encourus. Les enfants de moins de 8 ans et les personnes ayant un handicap très important et complexe doivent être tenus à l'écart de l'appareil, à moins d'être surveillés en permanence.
- Veillez à ce que les enfants ne jouent pas avec l'appareil.
- Ne laissez pas les emballages à la portée des enfants et jetez-les convenablement.
- **AVERTISSEMENT** : L'appareil et ses parties accessibles deviennent chauds pendant l'utilisation. Tenez les enfants et les animaux éloignés de l'appareil lorsqu'il est en cours d'utilisation et de refroidissement.
- Si l'appareil est équipé d'un dispositif de sécurité enfants, nous vous recommandons de l'activer.
- Le nettoyage et l'entretien par l'utilisateur ne doivent pas être effectués par des enfants sans surveillance.

1.2 Sécurité générale

- Cet appareil est exclusivement destiné à un usage culinaire.

- Cet appareil est conçu pour un usage domestique unique, dans un environnement intérieur.
- Cet appareil peut être utilisé dans les bureaux, les chambres d'hôtel, les chambres d'hôtes, les maisons d'hôtes de ferme et d'autres hébergements similaires lorsque cette utilisation ne dépasse pas le niveau (moyen) de l'utilisation domestique.
- Cet appareil doit être installé et le câble remplacé uniquement par un professionnel qualifié.
- N'utilisez pas l'appareil avant de l'avoir installé dans la structure encastrée.
- Débranchez l'appareil de l'alimentation électrique avant toute opération d'entretien.
- Si le cordon d'alimentation est endommagé, il doit être remplacé par le fabricant, son service après-vente agréé ou toute personne disposant de qualifications similaires afin d'éviter tout danger électrique.
- **AVERTISSEMENT** : Assurez-vous que l'appareil est éteint avant de remplacer l'ampoule pour éviter tout risque d'électrocution.
- **AVERTISSEMENT** : L'appareil et ses parties accessibles deviennent chauds pendant l'utilisation. Des précautions doivent être prises pour éviter de toucher les éléments chauffants ou la surface de la cavité de l'appareil.
- Utilisez toujours des gants de cuisine pour retirer ou insérer des accessoires ou des plats allant au four.
- Pour retirer les supports de grille, tirez d'abord l'avant du support de grille, puis l'arrière à distance des parois latérales. Installez les supports de grille dans l'ordre inverse.
- N'utilisez pas de nettoyeur à vapeur pour nettoyer l'appareil.
- N'utilisez pas de produits abrasifs ni de racloirs pointus en métal pour nettoyer la porte en verre car ils peuvent rayer la surface, ce qui peut briser le verre.

2. CONSIGNES DE SÉCURITÉ

2.1 Installation

AVERTISSEMENT!

L'appareil doit être installé uniquement par un professionnel qualifié.

- Retirez l'intégralité de l'emballage.
- N'installez pas et ne branchez pas un appareil endommagé.
- Suivez scrupuleusement les instructions d'installation fournies avec l'appareil.
- Soyez toujours vigilants lorsque vous déplacez l'appareil car il est lourd. Utilisez toujours des gants de sécurité et des chaussures fermées.
- Ne tirez jamais l'appareil par la poignée.
- Installez l'appareil dans un lieu sûr et adapté répondant aux exigences d'installation.
- Respectez l'espacement minimal requis par rapport aux autres appareils et éléments.
- Avant de monter l'appareil, vérifiez si la porte de l'appareil s'ouvre sans retenue.
- L'appareil est équipé d'un système de refroidissement électrique. Il doit être utilisé avec l'alimentation électrique.

Hauteur minimale du meuble (Hauteur minimale du meuble sous le plan de travail)	580 (600) mm
Largeur du meuble	560 mm
Profondeur du meuble	550 (550) mm
Hauteur de l'avant de l'appareil	589 mm
Hauteur de l'arrière de l'appareil	570 mm
Largeur de l'avant de l'appareil	594 mm
Largeur de l'arrière de l'appareil	558 mm
Profondeur de l'appareil	561 mm
Profondeur d'encastrement de l'appareil	540 mm

Profondeur avec porte ouverte	1007 mm
Dimensions minimales de l'ouverture de ventilation. Ouverture placée sur la partie inférieure de la face arrière	560x20 mm
Longueur du câble d'alimentation secteur. Le câble est placé dans le coin droit de la face arrière	1100 mm
Vis de montage	4x25 mm

2.2 Branchement électrique

AVERTISSEMENT!

Risque d'incendie ou d'électrocution.

- Tous les raccordements électriques doivent être effectués par un électricien qualifié.
- L'appareil doit être relié à la terre.
- Assurez-vous que les paramètres figurant sur la plaque signalétique correspondent aux données électriques nominale de l'alimentation secteur.
- Utilisez toujours une prise de courant de sécurité correctement installée.
- N'utilisez pas d'adaptateurs multiprise et de rallonges.
- Veillez à ne pas endommager la fiche secteur ni le câble d'alimentation. Le remplacement du câble d'alimentation de l'appareil doit être effectué par notre service après-vente agréé.
- Ne laissez pas les câbles d'alimentation entrer en contact ou s'approcher de la porte de l'appareil ou de la niche d'encastrement sous l'appareil, particulièrement lorsqu'il est en marche ou que la porte est chaude.
- La protection contre les chocs des parties sous tension et isolées doit être fixée de telle manière qu'elle ne puisse pas être enlevée sans outils.
- Ne branchez la fiche secteur dans la prise secteur qu'à la fin de l'installation.

- Assurez-vous que la prise secteur est accessible après l'installation.
- Si la prise secteur est détachée, ne branchez pas la fiche secteur.
 - Ne tirez pas sur le câble secteur pour débrancher l'appareil. Tirez toujours sur la fiche de la prise secteur.
 - N'utilisez que des systèmes d'isolation appropriés : des coupe-circuits, des fusibles (les fusibles à visser doivent être retirés du support), un disjoncteur différentiel et des contacteurs.
 - L'installation électrique doit comporter un dispositif d'isolation qui vous permet de déconnecter l'appareil du secteur à tous les pôles. Le dispositif d'isolement doit avoir une largeur d'ouverture de contact de 3 mm minimum.
 - Cet appareil est fourni avec une fiche électrique et un câble d'alimentation.

Types de câbles compatibles pour l'installation ou le remplacement pour l'Europe :

H07 RN-F, H05 RN-F, H05 RRF, H05 VV-F, H05 V2V2-F (T90), H05 BB-F

Pour la section du câble, consultez la puissance totale sur la plaque signalétique. Vous pouvez également consulter le tableau :

Puissance totale (W)	Section du câble (mm ²)
maximum 1 380	3x0.75
maximum 2 300	3x1
maximum 3 680	3x1.5

Le fil de terre (câble vert/jaune) doit être de 2 cm plus long que les câbles de phase marron et neutre bleu

2.3 Utilisation

⚠ AVERTISSEMENT!

Risque de blessures, de brûlures, d'électrocution ou d'explosion.

- Ne modifiez pas les spécifications de cet appareil.
- Assurez-vous que les orifices d'aération ne sont pas obstrués.

- Ne laissez pas l'appareil sans surveillance durant son fonctionnement.
- Éteignez l'appareil après chaque utilisation.
- Soyez prudent lors de l'ouverture de la porte de l'appareil lorsque celui-ci fonctionne. De l'air chaud peut se dégager.
- N'utilisez pas l'appareil avec des mains mouillées ou en contact avec de l'eau.
- N'exercez pas de pression sur la porte ouverte.
- N'utilisez pas l'appareil comme plan de travail ou comme espace de rangement.
- Ouvrez la porte de l'appareil avec précaution. L'utilisation d'ingrédients avec de l'alcool peut provoquer un mélange d'alcool et d'air.
- Ne laissez pas des étincelles ou des flammes nues entrer en contact avec l'appareil lorsque vous ouvrez la porte.
- Ne placez pas de produits inflammables ou d'éléments imbibés de produits inflammables à l'intérieur, à proximité ou au-dessus de l'appareil.

⚠ AVERTISSEMENT!

Risque de dommages à l'appareil.

- Pour éviter tout endommagement ou décoloration de l'émail :
 - ne posez pas de plats allant au four ou d'autres objets directement dans le fond de l'appareil.
 - ne placez jamais de feuilles d'aluminium directement sur le fond de la cavité de l'appareil.
 - ne versez pas d'eau directement dans l'appareil chaud.
 - ne conservez pas de plats et de nourriture humides dans l'appareil après avoir terminé la cuisson.
 - Installez ou retirez les accessoires avec précautions.
- La décoloration de l'émail ou de l'acier inoxydable est sans effet sur les performances de l'appareil.
- Utilisez un plat à rôtir pour des gâteaux moelleux. Les jus de fruits provoquent des taches qui peuvent être permanentes.
- Cuisinez toujours avec la porte de l'appareil fermée.
- Si l'appareil est installé derrière la paroi d'un meuble (par ex. une porte), veuillez à

ce que la porte ne soit jamais fermée lorsque l'appareil fonctionne. La chaleur et l'humidité peuvent s'accumuler derrière la porte fermée du meuble et provoquer d'importants dégâts sur l'appareil, votre logement ou le sol. Ne fermez pas la paroi du meuble tant que l'appareil n'a pas refroidi complètement.

2.4 Entretien et Nettoyage

AVERTISSEMENT!

Risque de blessure, d'incendie ou de dommages à l'appareil.

- Avant toute opération d'entretien, désactivez l'appareil et débranchez la fiche secteur.
- Vérifiez que l'appareil est froid. Les panneaux de verre risquent de se briser.
- Remplacez immédiatement les vitres de la porte si elles sont endommagées. Contactez le service après-vente agréé.
- Soyez prudent lorsque vous retirez la porte de l'appareil. La porte est lourde !
- Nettoyez régulièrement l'appareil afin de maintenir le revêtement en bon état.
- Nettoyez l'appareil avec un chiffon doux et humide. Utilisez uniquement des produits de lavage neutres. N'utilisez pas de produits abrasifs, de tampons à récurer, de solvants ou d'objets métalliques.
- Si vous utilisez un spray pour four, suivez les consignes de sécurité figurant sur son emballage.
- Ne nettoyez pas l'émail catalytique avec des détergents.

2.5 Éclairage interne

AVERTISSEMENT!

Risque d'électrocution.

- Concernant la/les lampe(s) à l'intérieur de ce produit et les lampes de rechange vendues séparément : Ces lampes sont conçues pour résister à des conditions physiques extrêmes dans les appareils électroménagers, telles que la température, les vibrations, l'humidité, ou sont conçues pour signaler des informations sur le statut opérationnel de l'appareil. Elles ne sont pas destinées à être utilisées dans d'autres applications et ne conviennent pas à l'éclairage des pièces d'un logement.
- Ce produit contient une source lumineuse de classe d'efficacité énergétique G.
- Utilisez uniquement des ampoules ayant les mêmes spécifications.

2.6 Service

- Pour réparer l'appareil, contactez le service après-vente agréé.
- Utilisez uniquement des pièces de rechange d'origine.

2.7 Mise au rebut

AVERTISSEMENT!

Risque de blessure ou d'asphyxie.

- Contactez votre service municipal pour obtenir des informations sur la marche à suivre pour mettre l'appareil au rebut.
- Débranchez l'appareil de l'alimentation électrique.
- Coupez le câble d'alimentation au ras de l'appareil et mettez-le au rebut.
- Retirez le dispositif de verrouillage du hublot pour empêcher les jeunes et les animaux de s'enfermer dans l'appareil.

3. INSTALLATION

⚠ AVERTISSEMENT!

Reportez-vous aux chapitres concernant la sécurité.

3.1 Encastrement

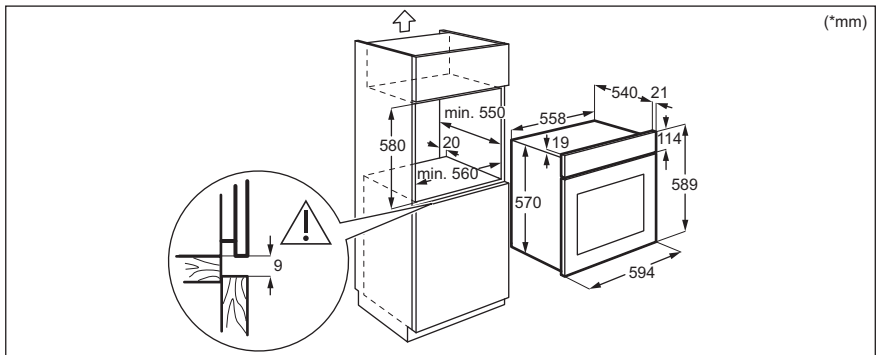
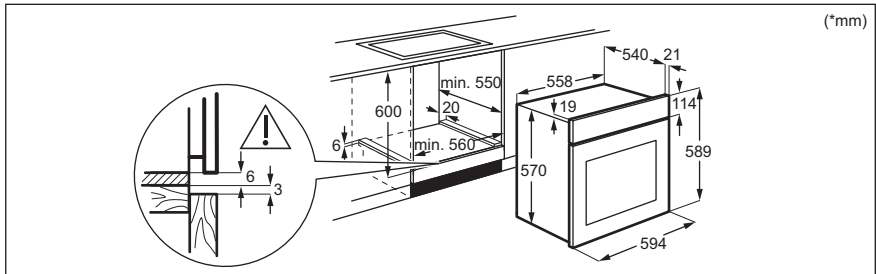

3.2 Fixation du four au meuble

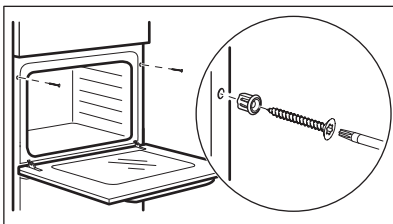

4. DESCRIPTION DE L'APPAREIL

4.1 Vue d'ensemble

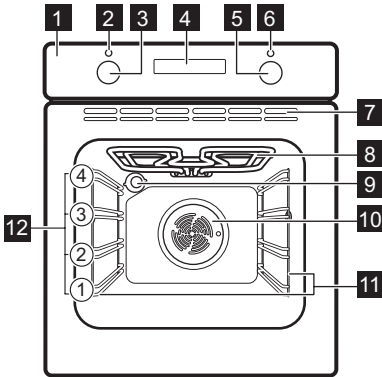

- 1 Bandeau de commande
- 2 Voyant/symbole de mise sous tension
- 3 Manette de sélection des modes de cuisson
- 4 Affichage
- 5 Manette de commande (pour la température)
- 6 Indicateur/symbole de température
- 7 Fentes d'aération du ventilateur de refroidissement
- 8 Élément chauffant
- 9 Éclairage
- 10 Chaleur tournante
- 11 Support de grille, amovible
- 12 Niveaux de la grille

4.2 Accessoires

- **Grille métallique**
Pour les plats de cuisson, les moules à gâteaux, les rôtis.
- **Plateau de cuisson**

- Pour les gâteaux et biscuits.
- **Plat à rôtir**
Pour cuire et rôtir ou comme plat pour récupérer la graisse.

5. BANDEAU DE COMMANDE

5.1 Touches sensibles

—	Pour régler l'heure.
⌚	Pour régler une fonction de l'horloge.
+	Pour régler l'heure.

5.2 Affichage

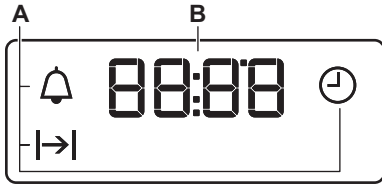

- A. Fonctions de l'horloge
- B. Minuteur

6. AVANT LA PREMIÈRE UTILISATION

AVERTISSEMENT!

Reportez-vous aux chapitres concernant la sécurité.

6.1 Avant la première utilisation

Une odeur et de la fumée peuvent s'échapper du four durant le préchauffage. Assurez-vous que la pièce est ventilée.



Étape 1

Réglez l'horloge

1.  - appuyez pour régler l'heure. Après environ 5 s, le symbole cesse de clignoter et l'heure s'affiche.



Étape 2



Nettoyez le four

1. Retirez du four les accessoires et les supports de grille amovibles.
2. Nettoyez le four et les accessoires avec un chiffon en microfibre, de l'eau chaude et un détergent doux.



Étape 3

Préchauffez le four à vide

1. Réglez la température maximale pour la fonction : .
Durée : 1 h.
2. Réglez la température maximale pour la fonction : .
Durée : 15 min.

Éteignez le four et attendez qu'il soit froid. Placez les accessoires et les supports de grille amovibles dans le four.

7. UTILISATION QUOTIDIENNE

AVERTISSEMENT!

Reportez-vous aux chapitres concernant la sécurité.







7.1 Comment régler Mode de cuisson

Étape 1 Tournez la manette des modes de cuisson pour sélectionner un mode de cuisson.

Étape 2 Tournez la manette de commande pour sélectionner la température .

Étape 3 Une fois la cuisson terminée, tournez les manettes sur la position Arrêt pour éteindre le four.

7.2 Modes de cuisson

Mode de cuisson	Application
 Position Arrêt	Le four est à l'arrêt.
 Chaleur tournante	Pour cuire ou rôtir simultanément sur plusieurs niveaux des aliments nécessitant une température de cuisson identique, sans que les saveurs se mélangent.
 Turbo grill	Pour rôtir de gros morceaux de viande ou de volaille avec os sur un seul niveau. Pour gratiner et faire dorer.
 Cuisson de sole	Pour cuire des gâteaux avec dessous croustillant et pour stériliser des aliments.
 Chauffage Haut/Bas / Catalyse	Pour cuire et rôtir des aliments sur un seul niveau. Reportez-vous au chapitre « Entretien et nettoyage » pour obtenir plus d'informations sur le nettoyage catalytique.
 Gril	Pour faire griller des aliments peu épais et du pain.
 Décongélation	Pour décongeler des aliments (fruits et légumes). Le temps de décongélation dépend de la quantité et de la grosseur des plats surgelés.

Mode de cuisson	Application
-----------------	-------------



Chaleur tournante humide

Cette fonction est conçue pour économiser de l'énergie pendant la cuisson. Lorsque vous utilisez cette fonction, la température à l'intérieur de l'appareil peut différer de la température réglée. La puissance de chauffage peut être réduite. Pour plus d'informations, reportez-vous au chapitre « Utilisation quotidienne », Remarques concernant : Chaleur tournante humide.

7.3 Remarques sur : Chaleur tournante humide



Cette fonction était utilisée pour se conformer à la classe d'efficacité énergétique et aux exigences Ecodesign (selon les normes EU 65/2014 et EU 66/2014). Tests conformes à la norme : IEC/EN 60350-1.

La porte du four doit être fermée pendant la cuisson pour que la fonction ne soit pas interrompue et que le four fonctionne avec la plus grande efficacité énergétique possible.

Pour consulter les instructions de cuisson, reportez-vous au chapitre « Conseils », Chaleur tournante humide. Pour obtenir des recommandations générales sur l'économie d'énergie, reportez-vous au chapitre « Efficacité énergétique », « Économie d'énergie ».

8. FONCTIONS DE L'HORLOGE



8.1 Fonctions de l'horloge

Fonction de l'horloge	Utilisation
 Heure actuelle	Pour régler, changer ou vérifier l'heure.
 Durée	Pour régler la durée de fonctionnement du four.
 Minuteur	Pour régler la minuterie. Cette fonction est sans effet sur le fonctionnement du four. Vous pouvez régler cette fonction à tout moment, même quand le four est éteint.



8.2 Comment régler : Fonctions de l'horloge



Comment régler : Heure actuelle

 - clignote lorsque vous branchez le four à l'alimentation électrique, lorsqu'il y a eu une coupure de courant ou que le minuteur n'est pas réglé.

 ,  - appuyez pour régler l'heure.
Après environ 5 s, le symbole cesse de clignoter et l'heure s'affiche.



Comment modifier : Heure actuelle





Étape 1  - appuyez à plusieurs reprises pour modifier l'heure actuelle.  - commence à clignoter.

Étape 2  ,  - appuyez pour régler l'heure.
Après environ 5 s, le symbole cesse de clignoter et l'heure s'affiche.

Comment régler : Durée

Étape 1 Sélectionnez la fonction et la température du four.

Étape 2  - appuyez à plusieurs reprises.  - commence à clignoter.

Étape 3  ,  - appuyez pour régler la durée.
L'affichage indique : .
 - clignote lorsque la durée définie est écoulée. Le signal sonore retentit et le four s'éteint.

Étape 4 Appuyez sur n'importe quelle touche pour arrêter le signal sonore.

Étape 5 Tournez la manette sur la position Arrêt.

Comment régler : Minuteur

Étape 1  - appuyez à plusieurs reprises.  - commence à clignoter.

Comment régler : Minuteur

Étape 2 **+**, **-** - appuyez pour régler l'heure.
La fonction démarre automatiquement au bout de 5 s.
Lorsque la durée définie s'est écoulée, un signal sonore retentit.

Étape 3 Appuyez sur n'importe quelle touche pour arrêter le signal sonore.

Étape 4 Tournez la manette sur la position Arrêt.

Comment annuler : Fonctions de l'horloge

Étape 1  - appuyez plusieurs fois jusqu'à ce que le symbole de la fonction horloge se mette à clignoter.

Étape 2 Maintenez la touche **-**.
La fonction horloge est désactivée au bout de quelques secondes.

9. UTILISATION DES ACCESSOIRES

AVERTISSEMENT!

Reportez-vous aux chapitres concernant la sécurité.

9.1 Insertion des accessoires

Une petite indentation sur le dessus apporte plus de sécurité. Les indentations sont

également des dispositifs anti-bascule. Le rebord élevé de la grille empêche les ustensiles de cuisine de glisser sur la grille.

Grille métallique:

Poussez la grille entre les barres de guidage des supports de grille et assurez-vous que les pieds sont orientés vers le bas.

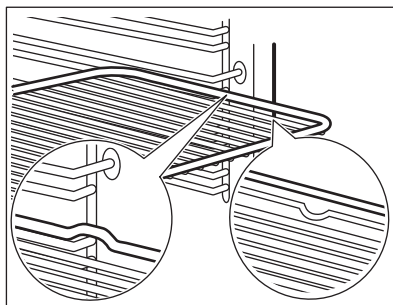

Plateau de cuisson / Plat à rôtir:

Poussez la plaque entre les rails du support de grille.

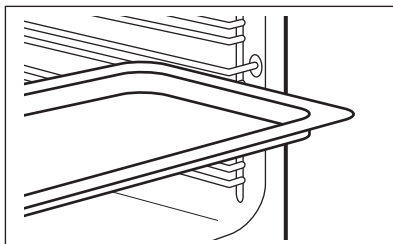

10. FONCTIONS SUPPLÉMENTAIRES

10.1 Ventilateur de refroidissement

Lorsque l'appareil fonctionne, le ventilateur de refroidissement se met automatiquement en marche pour refroidir les surfaces de l'appareil. Si vous éteignez l'appareil, le ventilateur de refroidissement peut continuer à fonctionner jusqu'à ce que l'appareil refroidisse.

10.2 Thermostat de sécurité

Un mauvais fonctionnement du four ou des composants défectueux peuvent causer une

surchauffe dangereuse. Pour éviter cela, le four dispose d'un thermostat de sécurité interrompant l'alimentation électrique. Le four se remet automatiquement en fonctionnement lorsque la température baisse.

11. CONSEILS ET ASTUCES



Reportez-vous aux chapitres concernant la sécurité.

11.1 Recommandations de cuisson

Le four dispose de quatre niveaux de grille.

Comptez les niveaux de grille à partir du bas du four.

Votre four peut cuire les aliments d'une manière complètement différente de celle de votre ancien four.

Cuisson de gâteaux

N'ouvrez pas la porte du four avant que les 3/4 du temps de cuisson défini ne soient écoulés.

Si vous utilisez deux plateaux de cuisson en même temps, gardez un niveau vide entre eux.

La fonction Convection naturelle avec la température par défaut est idéale pour la cuisson du pain.

Cuisson de la viande et du poisson

Utilisez un plat à rôtir pour les aliments très gras afin d'éviter que le four ne se tache de façon permanente.

Laissez la viande pendant environ 15 minutes avant de la découper afin d'éviter que le jus ne s'écoule.

Pour éviter qu'il y ait trop de fumée dans le four pendant le rôtissage, ajoutez un peu d'eau dans le plat à rôtir. Pour éviter la condensation de la fumée, ajoutez de l'eau à chaque fois qu'elle sèche.

Heures de cuisson

Les durées de cuisson dépendent du type, de la consistance et du volume des aliments.

Au départ, surveillez les performances lorsque vous cuisinez. Trouvez les meilleurs

réglages (niveau de cuisson, temps de cuisson, etc.) pour vos récipients, recettes et quantités lorsque vous utilisez cet appareil.

11.2 Chaleur tournante humide - accessoires recommandés

Utilisez les moules et récipients foncés et non réfléchissants. Ils offrent une meilleure absorption de la chaleur que les plats réfléchissants de couleur claire.



Plaque à pizza

Sombre, non réfléchissant
Diamètre de 28 cm

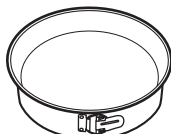

Plat de cuisson

Sombre, non réfléchissant
Diamètre : 26 cm



Ramequins

Céramique
8 cm de diamètre,
5 cm de hauteur

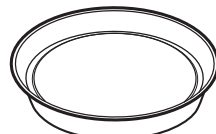









Moule pour fond de tarte

Sombre, non réfléchissant
Diamètre de 28 cm

11.3 Chaleur tournante humide







Pour de meilleurs résultats, suivez les suggestions indiquées dans le tableau ci-dessous.







		°C		
Petits pains sucrés, 12 morceaux	Plateau de cuisson ou plat à rôtir	180	2	35 - 40
Petits pains, 9 morceaux	Plateau de cuisson ou plat à rôtir	180	2	35 - 40
Pizza, surgelée, 0,35 kg	grille métallique	220	2	35 - 40
Gâteau Roulé	Plateau de cuisson ou plat à rôtir	170	2	30 - 40
Brownie	Plateau de cuisson ou plat à rôtir	180	2	30 - 40
Soufflé, 6 morceaux	ramequins en céramique sur une grille métallique	200	3	30 - 40
Fond de tarte en génoise	moule à tarte sur une grille métallique	170	2	20 - 30
Gâteau à étages	Plat de cuisson sur la grille métallique	170	2	35 - 45
Poisson poché, 0,3 kg	Plateau de cuisson ou plat à rôtir	180	3	35 - 45

		°C		
Poisson entier, 0,2 kg	Plateau de cuisson ou plat à rôtir	180	3	35 - 45
Filet de poisson, 0,3 kg	plaque à pizza sur la grille métallique	180	3	35 - 45
Viande pochée, 0,25 kg	Plateau de cuisson ou plat à rôtir	200	3	40 - 50
Chachlyk, 0,5 kg	Plateau de cuisson ou plat à rôtir	200	3	25 - 35
Cookies, 16 morceaux	Plateau de cuisson ou plat à rôtir	180	2	20 - 30
Meringues, 20 morceaux	Plateau de cuisson ou plat à rôtir	180	2	40 - 45
Muffins, 12 morceaux	Plateau de cuisson ou plat à rôtir	170	2	30 - 40
Petite pâtisserie salée, 16 morceaux	Plateau de cuisson ou plat à rôtir	170	2	35 - 45
Biscuits à pâte sablée, 20 morceaux	Plateau de cuisson ou plat à rôtir	150	2	40 - 50
Tartelettes, 8 morceaux	Plateau de cuisson ou plat à rôtir	170	2	20 - 30
Légumes, pochés, 0,4 kgkg	Plateau de cuisson ou plat à rôtir	180	3	35 - 40
Omelette végétarienne	plaque à pizza sur la grille métallique	200	3	30 - 45
Légumes méditerranéens, 0,7 kg	Plateau de cuisson ou plat à rôtir	180	4	35 - 40

11.4 Informations pour les organismes de contrôle

Tests conformément à la norme IEC 60350-1.

				 (°C)	 (min)	
Petits gâteaux, 16 par plaque	Chauffage Haut/Bas	Plateau de cuisson	3	170	20 - 35	-
Petits gâteaux, 16 par plaque	Chaleur tournante	Plateau de cuisson	3	160	20 - 35	-
Petits gâteaux, 16 par plaque	Chaleur tournante	Plateau de cuisson	1 et 3	160	20 - 35	-

				 (°C)	 (min)	
Tarte aux pommes, 2 moules Ø20 cm	Chauffage Haut/Bas	Grille métallique	1	170	70 - 90	-
Tarte aux pommes, 2 moules Ø20 cm	Chaleur tournante	Grille métallique	2	160	70 - 90	-
Génoise, moule à gâteau Ø26 cm	Chauffage Haut/Bas	Grille métallique	2	170	35 - 45	-
Génoise, moule à gâteau Ø26 cm	Chaleur tournante	Grille métallique	2	160	35 - 45	-
Sablé	Chauffage Haut/Bas	Plateau de cuisson	3	150	20 - 35	Préchauffez le four pendant 10 min.
Sablé	Chaleur tournante	Plateau de cuisson	3	150	20 - 35	Préchauffez le four pendant 10 min.
Pain grillé	Gril	Grille métallique	3	max.	1 - 5	Préchauffez le four pendant 10 min.
Steak haché de bœuf, 6 pièces, 0,6 kg	Gril	Grille métallique et lèche-frite	3	max.	20 - 30	Placez la grille métallique sur le troisième niveau et la lèche-frite sur le deuxième niveau du four. Retournez les aliments à la moitié du temps de cuisson. Préchauffez le four pendant 10 min.

12. ENTRETIEN ET NETTOYAGE



AVERTISSEMENT!

Reportez-vous aux chapitres concernant la sécurité.

12.1 Remarques concernant le nettoyage



Agent nettoyant

Nettoyez l'avant de l'appareil uniquement avec un chiffon en microfibre imbibé d'eau tiède et d'un détergent doux. Nettoyez et contrôlez le joint de la porte autour du cadre de la cavité.

Utilisez une solution de nettoyage pour nettoyer les surfaces métalliques.

Nettoyez les taches avec un détergent doux. Ne l'appliquez sur les surfaces catalytiques.



Utilisation quotidienne

Nettoyez la cavité après chaque utilisation. L'accumulation de graisse ou d'autres résidus peut provoquer un incendie.

De l'humidité peut se déposer dans l'enceinte de l'appareil ou sur les vitres de la porte. Pour diminuer la condensation, laissez fonctionner l'appareil pendant 10 minutes avant la cuisson. Ne conservez pas les aliments dans l'appareil pendant plus de 20 minutes. Séchez la cavité uniquement avec un chiffon en microfibre après chaque utilisation.



Accessoires

Nettoyez tous les accessoires après chaque utilisation et laissez-les sécher. Utilisez uniquement un chiffon en microfibre avec de l'eau tiède et un détergent doux. Ne lavez pas les accessoires au lave-vaisselle.

Ne nettoyez pas les accessoires anti-adhésifs avec un produit nettoyant abrasif ou des objets tranchants.

12.2 Comment retirer : Supports de grille / panneaux catalytiques

Retirez les supports de grille / panneaux catalytiques pour nettoyer le four.

Étape 1 Éteignez le four et attendez qu'il soit froid.

Étape 2 Écartez l'avant du support de grille de la paroi latérale. Tenez l'arrière du support de grille et du panneau catalytique en place. Les panneaux catalytiques ne sont pas fixés sur les parois du four. Ils peuvent tomber lorsque vous retirez les supports de grille.

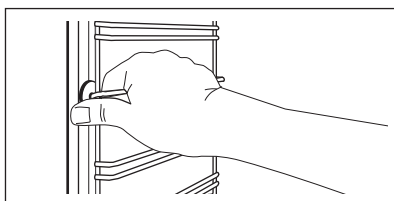

Étape 3 Écartez l'arrière du support de grille de la paroi latérale et retirez-le.

Étape 4 Installez les supports de grille dans l'ordre inverse.

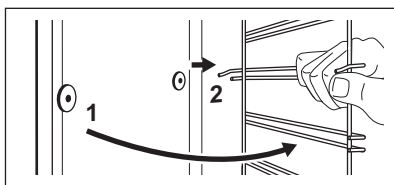

12.3 Comment utiliser : Nettoyage catalytique

La cavité est dotée de panneaux catalytiques. Les panneaux catalytiques absorbent la graisse pendant la catalyse.

Les taches ou la décoloration du revêtement catalytique n'ont aucune incidence sur le nettoyage.

Avant le nettoyage catalytique

Éteignez le four et attendez qu'il soit froid.

Retirez les accessoires.

Nettoyez le sol du four et la vitre interne de la porte avec de l'eau tiède, un chiffon doux et un détergent doux.

Nettoyage du four par catalyse

Étape 1

Réglez la fonction et la température du four :  250 °C
Durée : 1 h

Étape 2

Après le nettoyage, tournez la manette des modes de cuisson sur la position d'arrêt.

Étape 3

Lorsque le four est froid, nettoyez la cavité avec un chiffon doux et humide.

12.4 Comment démonter et installer : Couvercle

La porte du four dispose de deux panneaux de verre. Vous pouvez retirer la porte du four et la vitre interne pour les nettoyer. Lisez toutes les instructions du chapitre « Retrait et installation de la porte » avant de retirer les panneaux de verre.

ATTENTION!

N'utilisez pas le four sans les panneaux de verre.

Étape 1 Ouvrez complètement la porte et saisissez les 2 charnières de porte.

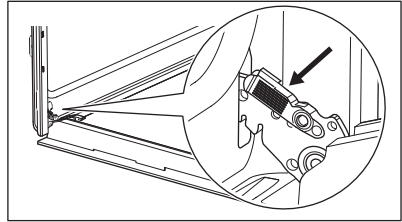

Étape 2 Soulevez et tirez les loquets jusqu'à ce qu'ils produisent un clic.

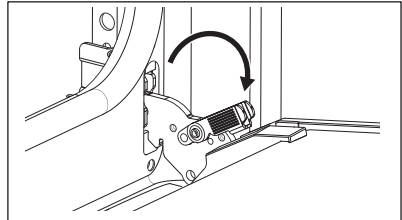

Étape 3 Fermez la porte du four à mi-chemin de la première position d'ouverture. Puis, soulevez et tirez pour retirer la porte de son emplacement.

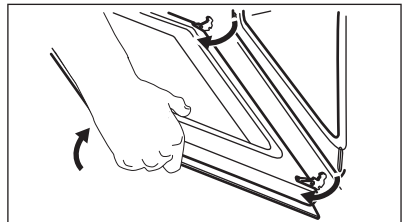

Étape 4 Mettez la porte sur un chiffon doux sur une surface stable et relâchez le système de verrouillage pour retirer le panneau de verre interne.

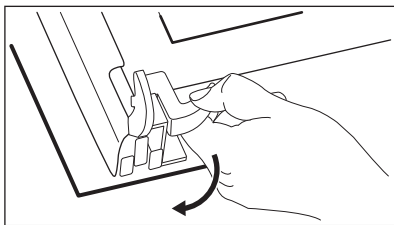

Étape 5 Faites pivoter les fixations de 90° et retirez-les de leurs logements.

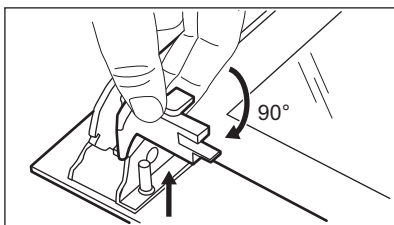

Étape 6 Soulevez d'abord avec précaution, puis retirez le panneau de verre.

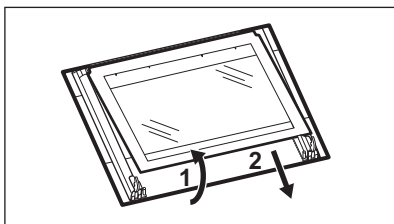

Étape 7 Nettoyez les vitres à l'eau savonneuse. Essayez soigneusement les panneaux de verre. Ne passez pas les panneaux en verre au lave-vaisselle.

Étape 8 Après le nettoyage, installez le panneau de verre et la porte du four.

Si la porte est installée correctement, vous entendrez un clic lors de la fermeture des loquets.

Lorsque le cadre de la porte est installé correctement, il émet un clic.
Veillez à installer correctement le panneau de verre intérieur dans son logement.

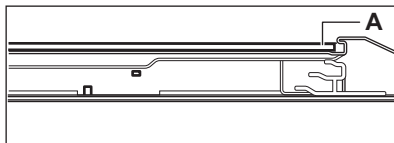

12.5 Comment remplacer : Éclairage

AVERTISSEMENT!

Risque d'électrocution.
L'éclairage peut être chaud.

Avant de remplacer l'éclairage :

Étape 1	Étape 2	Étape 3
Éteignez le four. Attendez que le four ait refroidi.	Débranchez le four de l'alimentation secteur.	Placez un chiffon au fond de la cavité.

Lampe arrière

Étape 1	Tournez le diffuseur en verre pour le retirer.
Étape 2	Nettoyez le diffuseur en verre.
Étape 3	Remplacez l'ampoule par une ampoule adéquate résistant à une température de 300 °C.
Étape 4	Installez le diffuseur en verre.

13. DÉPANNAGE



AVERTISSEMENT!

Reportez-vous aux chapitres concernant la sécurité.

13.1 Que faire si...

Dans tous les cas ne figurant pas dans ce tableau, veuillez contacter un service après-vente agréé.

Problème	Vérifiez si...
Le four ne chauffe pas.	Le fusible a disjoncté.
Le joint de porte est endommagé.	N'utilisez pas le four. Contactez un service après-vente agréé.
L'affichage indique « 12.00 ».	Une coupure de courant s'est produite. Réglez l'heure actuelle.
L'éclairage ne fonctionne pas.	L'ampoule est grillée.

13.2 Données de maintenance

Si vous ne trouvez pas de solution au problème, veuillez contacter votre revendeur ou un service après-vente agréé.

Les informations nécessaires au service après-vente figurent sur la plaque signalétique. La plaque signalétique se trouve sur le cadre avant de la cavité de l'appareil. Ne retirez pas la plaque signalétique de la cavité de l'appareil.

Nous vous recommandons d'écrire les informations ici :

Modèle (Mod.)

Référence produit (PNC)

Numéro de série (SN)

14. RENDEMENT ÉNERGÉTIQUE

14.1 Informations sur le produit et fiche d'information sur le produit conformément aux réglementations européennes sur l'écoconception et l'étiquetage énergétique

Nom du fournisseur	Electrolux
Identification du modèle	EOH3C00BX 944068230
Indice d'efficacité énergétique	95.1
Classe d'efficacité énergétique	A
Consommation d'énergie avec charge standard, en mode conventionnel	0.89 kWh/cycle
Consommation d'énergie avec charge standard, en mode chaleur tournante	0.78 kWh/cycle
Nombre de cavités	1
Source de chaleur	Électricité
Volume	65 l
Type de four	Four encastrable
Masse	29.4 kg

IEC/EN 60350-1 - Appareils de cuisson domestiques électriques - Partie 1 : Cuisinières, fours, fours à vapeur et grils : Méthodes de mesure des performances.

14.2 Économie d'énergie



Cet appareil est doté de caractéristiques qui vous permettent d'économiser de l'énergie lors de votre cuisine au quotidien.

Assurez-vous que la porte de l'appareil est fermée lorsque l'appareil est en fonctionnement. Évitez d'ouvrir l'appareil trop souvent pendant la cuisson. Nettoyez régulièrement le joint de porte et assurez-vous qu'il est bien en place.

Utilisez des plats en métal pour accroître les économies d'énergie.

Dans la mesure du possible, ne préchauffez pas l'appareil avant la cuisson.

Lorsque vous préparez plusieurs plats à la fois, faites en sorte que les pauses entre les cuissons soient aussi courtes que possible.

Cuisson avec ventilation

Si possible, utilisez les fonctions de cuisson avec la ventilation pour économiser de l'énergie.

Chaleur résiduelle

Si la cuisson doit durer plus de 30 minutes, réduisez la température de l'appareil au minimum 3 à 10 minutes avant la fin de la cuisson. La chaleur résiduelle à l'intérieur de l'appareil poursuivra la cuisson.

Utilisez la chaleur résiduelle pour réchauffer d'autres plats.

Maintien des aliments au chaud

Sélectionnez la température la plus basse possible pour utiliser la chaleur résiduelle et maintenir le repas au chaud.

Chaleur tournante humide

Fonction conçue pour économiser de l'énergie en cours de cuisson.

15. EN MATIÈRE DE PROTECTION DE L'ENVIRONNEMENT

Recyclez les matériaux portant le symbole . Déposez les emballages dans les conteneurs prévus à cet effet. Contribuez à la protection de l'environnement et à votre sécurité, recyclez vos produits électriques et électroniques. Ne jetez pas les appareils

portant le symbole  avec les ordures ménagères. Emmenez un tel produit dans votre centre local de recyclage ou contactez vos services municipaux.

FR Concerne la France uniquement :



FR

Cet appareil, ses accessoires et cordons se recyclent

REPRISE
À LA LIVRAISON



OU

À DÉPOSER
EN MAGASIN



OU

À DÉPOSER
EN DÉCHÈTERIE



Points de collecte sur www.quefairedemesdechets.fr
Privilégiez la réparation ou le don de votre appareil !



GONDOLUNK ÖNRE

Köszönjük, hogy Electrolux készüléket választott. Egy olyan terméket választott, amely magában hordozza évtizedek szakmai tapasztalatát és innovációját. Zsenialitását és stílusos megjelenését az Ön igényei ihlették. Valahányszor csak használja, biztos lehet abban, hogy a benne foglalt tudás a siker garanciája.

Üdvözljük az Electrolux honlapján

Látogasson el weboldalunkra az alábbiakért:



Használattal kapcsolatos tanácsok, prospektusok, hibaelhárítási, szerviz- és javítási információk kérése:

www.electrolux.com/support



Regisztrálja termékét a még kiválóbb szolgáltatásokért:

www.registerelectrolux.com



Tartozékok, segédanyagok és eredeti alkatrészek vásárlása a készülékhez:

www.electrolux.com/shop

ÜGYFÉLSZOLGÁLAT ÉS SZERVIZ

Mindig eredeti cserealkatrészeket használjon.

Amikor felveszi a kapcsolatot a hivatalos szervizközponttal, gondoskodjon arról, hogy a következő adatok kéznél legyenek: Típus, PNC (termékszám), sorozatszám.

Az információk az adattáblán találhatóak.

 **Figyelem / Vigyázat – Biztonsági információk**

 **Általános információk és tanácsok**

 **Környezetvédelmi információk**

A változtatások jogát fenntartjuk.

TARTALOM

1. BIZTONSÁGI INFORMÁCIÓK.....	86
2. BIZTONSÁGI UTASÍTÁSOK.....	87
3. ÜZEMBE HELYEZÉS.....	90
4. TERMÉKLEÍRÁS.....	91
5. KEZELŐPANEL.....	92
6. AZ ELSŐ HASZNÁLAT ELŐTT.....	92
7. NAPI HASZNÁLAT.....	93
8. ÓRAFUNKCIÓK.....	94
9. TARTOZÉKOK HASZNÁLATA.....	95
10. TOVÁBBI FUNKCIÓK.....	96
11. HASZNOS TANÁCSOK ÉS JAVASLATOK.....	96
12. ÁPOLÁS ÉS TISZTÍTÁS.....	99
13. HIBAELHÁRÍTÁS.....	103
14. ENERGIAHATÉKONYSÁG.....	103
15. KÖRNYEZETVÉDELMI TUDNIVALÓK.....	104

1. ⚠ BIZTONSÁGI INFORMÁCIÓK

Az üzembe helyezés és használat előtt gondosan olvassa el a mellékelt útmutatót. A gyártó nem vállal felelősséget a helytelen beszerelés vagy használat miatt keletkezett sérülésekért és károkért. Tartsa biztonságos és elérhető helyen az útmutatót, hogy szükség esetén mindig a rendelkezésére álljon.

1.1 Gyermekek és fogyatékkal élő személyek biztonsága

- Ezt a készüléket 8 év feletti gyermekek, csökkent fizikai, érzékelési vagy szellemi képességekkel rendelkező felnőttek, illetve megfelelő tudással vagy gyakorlattal nem rendelkező személyek csak felügyelet mellett, vagy abban az esetben használhatják, ha megfelelő oktatást kaptak a készülék biztonságos használatára, és megértik az esetleges veszélyeket. A 8 évesnél fiatalabb gyermekek, illetve a súlyos, komplex fogyatékkal élő személyek állandó felügyelet nélkül nem tartózkodhatnak a készülék közelében.
- Gondoskodni kell a gyermekek felügyeletéről, hogy ne játsszanak a készülékkel.
- Minden csomagolóanyagot tartson távol a gyermekektől, és megfelelően ártalmatlanítsa.
- FIGYELEM: Használat közben a készülék és hozzáférhető részei nagyon felforrósodhatnak. A gyermekeket és kedvenc háziállatokat tartsa távol a készüléktől működés közben, és működés után, lehűléskor.
- Ha rendelkezik gyermekbiztonsági zárral a készülék, akkor azt be kell kapcsolni.
- Gyermekek felügyelet nélkül nem végezhetnek tisztítási vagy karbantartási tevékenységet a készüléken.

1.2 Általános biztonság

- A készülék kizárólag ételkészítési célra szolgál.

- Ezt a készüléket háztartási célú, beltérben történő használatra tervezték.
- Ez a készülék használható irodákban, szállodai vendégszobákban, panziókban, vendégházakban és más hasonló szálláshelyeken, ahol a használat nem haladja meg a háztartási használat (átlagos) szintjét.
- A készülék üzembe helyezését és a hálózati kábel cseréjét csak képezett személy végezheti el.
- A bútorba való beépítés előtt ne használja a készüléket.
- Bármilyen karbantartás megkezdése előtt válassza le a készüléket az elektromos hálózatról.
- Ha a tápkábel megsérül, azt a gyártónak vagy a márkaszerviznek vagy más hasonlóan képzett személynek kell kicserélnie, nehogy elektromos veszélyhelyzet álljon elő.
- FIGYELEM: Az izzó cseréje előtt győződjön meg arról, hogy a készülék ki van kapcsolva, hogy megelőzze áramütést.
- FIGYELEM: Használat közben a készülék és hozzáférhető részei nagyon felforrósodhatnak. Ügyeljen arra, hogy ne érintse meg a fűtőelemeket vagy a sütőtér felületét.
- Amikor a sütőből kiveszi vagy behelyezi a tartozékokat vagy edényeket, mindig használjon konyhai edényfogó kesztyűt.
- A polctartók eltávolításához először a polctartó elejét, majd a hátulját húzza el az oldalfaltól. A polctartókat a kiszereléssel ellentétes sorrendben helyezze vissza.
- A készülék tisztításához ne használjon nagy nyomású gőzt.
- Ne használjon súrolószert vagy éles fém kaparóeszközt a sütőajtó üvegének tisztítására, mivel ezek megkarcolhatják a felületet, ami az üveg megrepedését eredményezheti.

2. BIZTONSÁGI UTASÍTÁSOK

2.1 Üzembe helyezés



FIGYELMEZTETÉS!

A készüléket csak képezett személy helyezheti üzembe.

- Távolítsa el az összes csomagolóanyagot.

- Ne helyezzen üzembe, és ne is használjon sérült készüléket.
- Tartsa be a készülékhez mellékelt üzembe helyezési útmutatóban foglaltakat.
- A készülék nehéz, ezért legyen körültekintő a mozgatásakor. Mindig

használjon munkavédelmi kesztyűt és zárt lábbelit.

- Soha ne húzza a készüléket a fogantyújánál fogva.
- A készüléket az üzembe helyezési követelményeknek megfelelő, biztonságos helyre telepítse.
- Tartsa meg a minimális távolságot a többi készüléktől és egységtől.
- A készülék felszerelése előtt ellenőrizze, hogy annak ajtaja akadálytalanul nyitható-e.
- A készülék elektromos hűtőrendszerrel van felszerelve. Ezt az elektromos tápegységgel kell működtetni.

Konyhaszekrény minimális magassága (konyhaszekrény minimális magassága a munkalap alatt)	580 (600) mm
Konyhaszekrény szélessége	560 mm
Konyhaszekrény mélysége	550 (550) mm
Készülék elülső részének magassága	589 mm
Készülék hátulsó részének magassága	570 mm
Készülék elülső részének szélessége	594 mm
Készülék hátulsó részének szélessége	558 mm
Készülék mélysége	561 mm
Készülék beépített mélysége	540 mm
Mélység nyitott ajtnál	1007 mm
Szellőzőnyílás minimális mérete. A hátsó oldal alján elhelyezett nyílás	560x20 mm
Hálózati tápkábel hosszúsága. A kábel a hátsó oldal jobb sarkánál helyezkedik el	1100 mm
Rögzítőcsavarok	4x25 mm

2.2 Elektromos csatlakozás



FIGYELMEZTETÉS!

Tűz- és áramütésveszély.

- Minden elektromos csatlakoztatást szakképzett villanyszerelőnek kell elvégeznie.
- A készüléket kötelező földelni.
- Ellenőrizze, hogy az adattáblán szereplő adatok megfelelnek-e a helyi elektromos hálózat paramétereinek.
- Mindig megfelelően felszerelt, áramütés ellen védett aljzatot használjon.
- Ne használjon hálózati elosztókat és hosszabbító kábeleket.
- Ügyeljen a hálózati csatlakozódugó és a hálózati kábel épségére. Amennyiben a készülék hálózati vezetékét ki kell cserélni, a cserét márkaszervizünknel végeztesse el.
- Ügyeljen arra, hogy a hálózati kábelek ne kerüljenek közel, illetve ne érjenek hozzá a készülék ajtajához vagy a készülék alatti rekeszhez, különösen akkor, ha a készülék működik, vagy ajtaja forró.
- A feszültség alatt álló és szigetelt alkatrészek érintésvédelmi részeit úgy kell rögzíteni, hogy szerszám nélkül ne lehessen eltávolítani azokat.
- Csak az üzembe helyezés befejezése után csatlakoztassa a hálózati csatlakozódugót a hálózati csatlakozóaljzatba. Ügyeljen arra, hogy a hálózati dugasz üzembe helyezés után is könnyen elérhető legyen.
- Amennyiben a hálózati konnektor rögzítése laza, ne csatlakoztassa a csatlakozódugót hozzá.
- A készülék csatlakozásának bontására, soha ne a hálózati kábelnél fogva húzza ki a csatlakozódugót. A kábelt mindig a csatlakozódugónál fogva húzza ki.
- Kizárólag megfelelő szigetelőberendezést alkalmazzon: hálózati túlterhelésvédő megszakítót, biztosítékot (a tokból eltávolított csavaros típusú biztosítékot), földzárlatkilodót és védőrelét.
- Az elektromos készüléket szigetelőberendezéssel kell ellátni, amely lehetővé teszi, hogy minden fázison leválassza a készüléket az elektromos hálózatról. A szigetelőberendezésnek legalább 3 mm-es érintkezőtávolsággal kell rendelkeznie.
- Ez a készülék hálózati csatlakozókábellel és dugasszal kerül szállításra.

Az üzembe helyezéshez vagy cseréhez használható vezeték típusok Európa számára:

H07 RN-F, H05 RN-F, H05 RRF, H05 VV-F, H05 V2V2-F (T90), H05 BB-F

A kábel keresztmetszetéhez nézze meg az adattáblán szereplő összteljesítményt. Lásd még a táblázatot:

Összteljesítmény (W)	Vezeték keresztmetszet (mm ²)
maximum 1380	3x0.75
maximum 2300	3x1
maximum 3680	3x1.5

A földelővezetéknek (zöld/sárga) 2 cm-rel hosszabbnak kell lennie a barna fázisnál és a kék semleges vezetéknel.

2.3 Használat

⚠ FIGYELMEZTETÉS!

Sérülés-, égés-, áramütés- és robbanásveszély.

- Ne változtassa meg a készülék műszaki jellemzőit.
- Ügyeljen arra, hogy a szellőzőnyílásokat ne zárja el semmi.
- Működés közben ne hagyja felügyelet nélkül a készüléket.
- Minden használat után kapcsolja ki a készüléket.
- Körültekintően járjon el, ha működés közben kinyitja a készülék ajtaját. Forró levegő távozhat a készülékből.
- Ne működtesse a készüléket nedves kézzel, vagy amikor az vízzel érintkezik.
- Ne gyakoroljon nyomást a nyitott ajtóra.
- Ne használja a készüléket munka- vagy tárolófelületként.
- Óvatosan nyissa ki a készülék ajtaját. Az alkoholtartalmú alkotóelemek alkoholos levegőelegyet hozhatnak létre.
- Ügyeljen arra, hogy szikra vagy nyílt láng ne legyen a készülék közelében, amikor kinyitja az ajtót.
- Ne tegyen gyúlékony anyagot vagy gyúlékony anyaggal szennyezett tárgyat a

készülékbe, annak közelébe, illetve annak tetejére.

⚠ FIGYELMEZTETÉS!

A készülék károsodásának veszélye áll fenn!

- A zománc károsodásának vagy elszíneződésének megelőzéséhez:
 - ne tegyen edényt vagy egyéb tárgyat közvetlenül a készülék sütőterének aljára.
 - ne tegyen alufóliát közvetlenül a készülék sütőterének aljára.
 - ne engedjen vizet a forró készülékbe.
 - a főzés befejezése után ne tárolja a nedves edényeket vagy az ételt a készülékben.
 - a tartozékok kivételekor vagy berakásakor óvatosan járjon el.
- A zománc vagy rozsdamentes acél elszíneződése nincs hatással a készülék teljesítményére.
- A nagy nedvességtartalmú sütemények esetében mély tepsit használjon a sütéshez. A gyümölcsök leve maradandó foltokat ejthet.
- Főzés közben a készülék ajtaját mindig tartsa csukva.
- Ha a készüléket bútorlap (pl. ajtó) mögött helyezi el, ügyeljen arra, hogy az ajtó soha ne legyen becsukva, amikor a készülék működik. A hő és a nedvesség felhalmozódhat a zárt bútorlap mögött, és ennek következtében károsodhat a készülék, a készülék borítása vagy a padló. Használat után ne csukja be addig a bútorlapot, míg a készülék teljesen le nem hűlt.

2.4 Ápolás és tisztítás

⚠ FIGYELMEZTETÉS!

Személyi sérülés, tűz vagy a készülék károsodásának veszélye áll fenn!

- Karbantartás előtt kapcsolja ki a készüléket, és húzza ki a hálózati csatlakozódugót a csatlakozóaljzatból.
- Ellenőrizze, hogy lehűlt-e a készülék. Máskülönben fennáll a veszély, hogy az üveglapok eltörnek.

- A sütőajtó sérült üveglapját haladéktalanul cserélje ki. Forduljon a márkaszervizhez.
- Legyen óvatos, amikor az ajtót leszereli a készülékről. Az ajtó nehéz!
- Rendszeresen tisztítsa meg a készüléket, hogy elkerülje a felület károsodását.
- Tisztítsa meg a készüléket egy puha, nedves kendővel. Csak semleges tisztítószer használjon. Ne használjon súrolószert, súrolószivacsot, oldószert vagy fém tárgyat.
- Amennyiben sütőtisztító aeroszolt használ, tartsa be a tisztítószer csomagolásán feltüntetett biztonsági utasításokat.
- Ne tisztítsa tisztítószerral a katalitikus zománcreteget.

2.5 Belső világítás

⚠ FIGYELMEZTETÉS!

Vigyázat! Áramütés-veszély!

- A termékben található izzó(k)ra és a külön kapható póttizzókra vonatkozó tudnivalók: Ezek az izzók arra készültek, hogy megfeleljenek a háztartási készülékekben fennálló szélsőséges fizikai feltételeknek, mint például hőmérséklet, rezgés, magas páratartalom, illetve arra használatosak, hogy jelezzék a készülék működési

állapotát. Nem alkalmasak egyéb felhasználásra, valamint helyiségek megvilágítására.

- Ez a termék egy G energiahatékonysági osztályú fényforrást tartalmaz.
- Kizárólag az eredetivel megegyező műszaki jellemzőkkel rendelkező lámpát használjon.

2.6 Szolgáltatások

- A készülék javítását bízza a márkaszervizre.
- Mindig eredeti cserealkatrészt használjon.

2.7 Ártalmatlanítás

⚠ FIGYELMEZTETÉS!

Sérülés- vagy fulladásveszély áll fenn.

- A készülék ártalmatlanítására vonatkozó tájékoztatásért lépjen kapcsolatba a helyi hatóságokkal.
- Válassza le a készüléket az elektromos hálózatról.
- A készülék közelében vágja át a hálózati kábelt, és tegye a hulladékba.
- Szerelje le az ajtókilincset, hogy megakadályozza gyermekek vagy háziállatok készülékben rekedését.

3. ÜZEMBE HELYEZÉS

⚠ FIGYELMEZTETÉS!

Lásd a „Biztonság” című fejezetet.

3.1 Beépítés

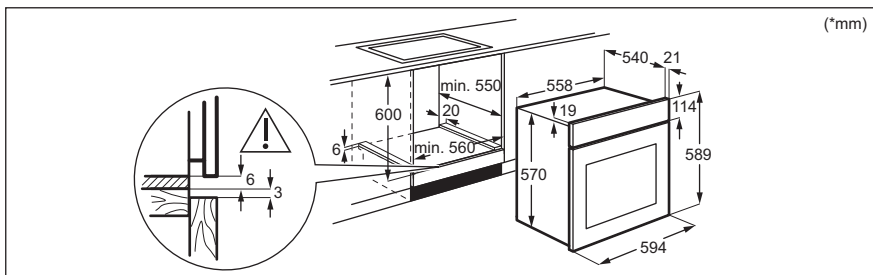

(*mm)

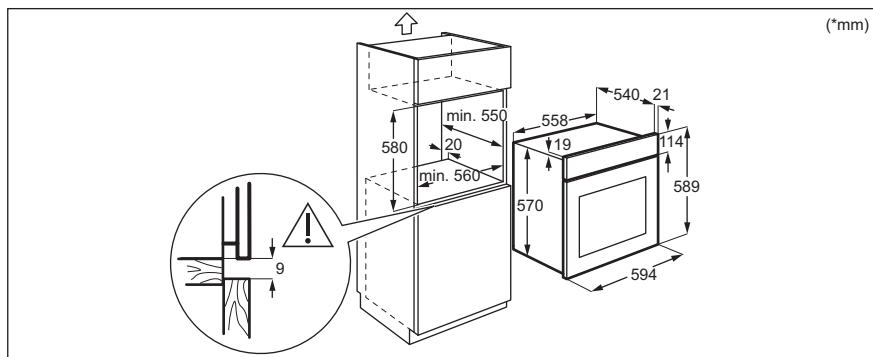

3.2 A sütő rögzítése a konyhaszekrényhez

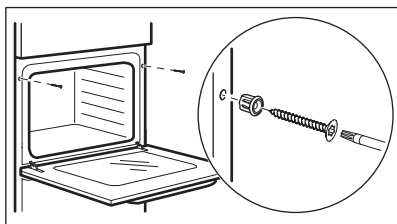

4. TERMÉKLEÍRÁS

4.1 Általános áttekintés

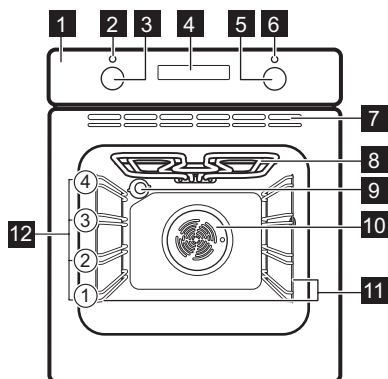

- 1** Kezelőpanel
- 2** Tápellátási lámpa / szimbólum
- 3** Sütőfunkciók szabályozógombja
- 4** Kijelző
- 5** Hőmérséklet-szabályozó gomb
- 6** Hőmérséklet-visszajelző / szimbólum
- 7** Szellőzési terület a hűtőventilátor számára
- 8** Fűtőbetét
- 9** Lámpa
- 10** Ventilátor
- 11** Polctartó, eltávolítható
- 12** Polcpozíciók

4.2 Tartozékok

- **Sütőrács**
Főzőedényekhez, tortaformákhoz,
valamint hűssütéshez.
- **Sütő tálca**

Tortákhoz és süteményekhez.

- **Mély tepsi**
Sütemények és húsok sütéséhez, illetve
zsirfelfogó edényként.

5. KEZELŐPANEL

5.1 Érzékelőmezők / Gombok

—	A pontos idő beállítása.
⌚	Egy órafunkció beállítása.
+	A pontos idő beállítása.

5.2 Kijelző

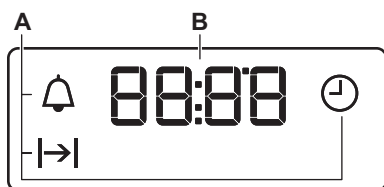

- A. Óra funkciók
- B. Időzítő

6. AZ ELSŐ HASZNÁLAT ELŐTT

⚠ FIGYELMEZTETÉS!

Lásd a „Biztonság” című fejezetet.

6.1 Az első használat előtt

Előmelegítés közben szagot és füstöt bocsáthat ki a sütő. Ügyeljen arra, hogy a helyiség szellőztetve legyen.



1. lépés

Óra beállítása



2. lépés

A sütő tisztítása





3. lépés

Melegítse elő az üres sütőt

1.  – nyomja meg a pontos idő beállításához. Körülbelül 5 másodperc elteltével a villogás megszűnik, a kijelző pedig a beállított időt mutatja.

1. Vegyen ki minden tartozékot a sütőtérből és a kivehető polctartót is távolítsa el.
2. Kizárólag mikroszálás ruhával, langyos vízzel és enyhe mosogatószerrel tisztítsa meg a sütőt és a tartozékokat.

1. Állítsa be a maximális hőmérséklet ennél a funkciónál:  funkciót.
Időtartam: 1 óra.
2. Állítsa be a maximális hőmérséklet ennél a funkciónál:  funkciót.
Időtartam: 15 perc.

Kapcsolja ki a sütőt, és várja meg, hogy lehűljön. Helyezze a sütőbe a tartozékokat és a kivehető polctartókat.

7. NAPI HASZNÁLAT





FIGYELMEZTETÉS!

Lásd a „Biztonság” című fejezetet.

7.1 Hogyan állítsa be: Sütőfunkció

1. lépés A sütőfunkciók gombját forgassa el a sütőfunkció kiválasztásához.
2. lépés Forgassa el a szabályozógombot a hőmérséklet .
3. lépés Amikor a sütés véget ér, a sütő kikapcsolásához fordítsa a gombokat kikapcsolt helyzetbe.

7.2 Sütőfunkciók

Sütőfunkció	Alkalmazás
 Kikapcsolt pozíció	A sütő ki van kapcsolva.
 Légkeveréses sütés	Többféle étel egyszerre történő sütése azonos főzési hőmérsékleten, egynél több polcmagasságon anélkül, hogy az egyik átvenné a másik ízét.
 Infrásütés	Nagy sült húsdarabok vagy nem kicsontozott szárnyas sütéséhez egy polcszinten. Csőben sütéshez és piritáshoz.
 Alsó sütés	Ropogós aljú sütemények készítéséhez és étel tartósításához.

Sütőfunkció	Alkalmazás
 Alsó + felső sütés / Katalízis	Egy sütőszinten történő sütéshez, valamint pörköléshez. A katalitikus tisztításra vonatkozó további tudnivalóért olvassa el az „Apolás és tisztítás” című fejezetet.
 Grill	Vékony szelet élelmiszerek grilleléséhez és piritós készítéséhez.
 Kiolvasztás	Élelmiszerek felolvasztásához (zöldségek és gyümölcsök). A felolvasztás időtartama a fagyasztott étel méretétől és mennyiségétől függ.
 Konvekciós levegő (nedves)	Ez a funkció energiát takarít meg a sütés során. Amikor ezt a funkciót használja, a készülék belsejében lévő hőmérséklet eltérhet a beállított hőmérséklettől. A fűtési teljesítmény csökkenhet. További információért olvassa el a „Napi használat” című fejezetet, Megjegyzések a következőkről: Konvekciós levegő (nedves).

7.3 Megjegyzések:Konvekciós levegő (nedves)

A funkció megfelel a szabványok szerinti energiahatékonysági besorolásnak és az ökológiai kialakításra vonatkozó követelményeknek (a(z) EU 65/2014 és EU 66/2014 szerint). Vizsgálati módszerek az alábbi szabványoknak megfelelően: IEC/EN 60350-1.



A sütőajtót sütés közben be kell csukni, hogy a funkció ne legyen megszakítva, és hogy a sütő a lehető legnagyobb energiahatékonysággal működjön.

Főzési útmutatásokért olvassa el a „Hasznos tanácsok és javaslatok” című fejezetet és a

Konvekciós levegő (nedves) című fejezeteet. Általános energiatakarékosági javaslatokért olvassa el az „Energiahatékonyság” fejezet Energiatakarékoság c. részét.

8. ÓRAFUNKCIÓK

8.1 Óra funkciók

Óra funkció	Alkalmazás
 Napszak	A pontos idő beállításához, módosításához vagy ellenőrzéséhez.
 Időtartam	Segítségével beállítható, hogy mennyi ideig működjön a sütő.
 Percszámoló	Visszaszámlálás beállítása. Ez a funkció nincs hatással a sütő működésére. Bármikor, a sütő kikapcsolt állapotában is beállíthatja ezt a funkciót.



8.2 Órafunkciók beállítása

Napszak beállítása

 – villog, amikor a sütőt az elektromos hálózatra csatlakoztatja, vagy áramszünetet követően, illetve ha az óra nincs beállítva.

+, **-** – nyomja meg az idő beállításához.
Körülbelül 5 másodperc elteltével a villogás megszűnik, a kijelző pedig a beállított időt mutatja.

Hogyan módosítható: Napszak

1. lépés  – nyomja meg többször a pontos idő módosításához.  – villogni kezd.

2. lépés **+**, **-** – nyomja meg az idő beállításához.
Körülbelül 5 másodperc elteltével a villogás megszűnik, a kijelző pedig a beállított időt mutatja.

Időtartam beállítása

1. lépés Állítson be egy sütőfunkciót és a hőmérsékletet.

2. lépés  – nyomja meg többször a gombot.  – villogni kezd.

3. lépés **+**, **-** – nyomja meg az időtartam beállításához.





A kijelzőn a következő látható:  funkciót.

 – a beállított idő letelekor villogni kezd. Hangjelzés hallható, és a sütő kikapcsol.



Időtartam beállítása

4. lépés A jelzés kikapcsolásához nyomja meg bármelyik gombot.
5. lépés Fordítsa a gombokat kikapcsolt helyzetbe.

Percszámláló beállítása

1. lépés  – nyomja meg többször a gombot.  – villogni kezd.
2. lépés  ,  – nyomja meg az idő beállításához.
A készülék 5 másodperc elteltével automatikusan elindítja a funkciót.
Amikor a beállított idő véget ér, hangjelzés hallható.
3. lépés A jelzés kikapcsolásához nyomja meg bármelyik gombot.
4. lépés Fordítsa a gombokat kikapcsolt helyzetbe.

Hogyan törölje: Órafunkciók

1. lépés  – nyomja meg többször, míg villogni nem kezd az óra funkció szimbóluma.
2. lépés Tartsa megnyomva az alábbi gombot:  funkciót.
Az órafunkció kijelzése néhány másodperc múlva eltűnik.

9. TARTOZÉKOK HASZNÁLATA

FIGYELMEZTETÉS!

Lásd a „Biztonság” című fejezetet.

9.1 Tartozékok behelyezése

A felül található mélyedés a biztonságot növeli. Ezek a mélyedések megakadályozzák

a megbillenést. A polc körüli magas perem megakadályozza a főzőedény lecsúszását a polcról.

Sütőrács:

Csúsztassa be a polcot a polctartó vezetősinjei közé, és ügyeljen arra, hogy lábai lefelé mutassanak.

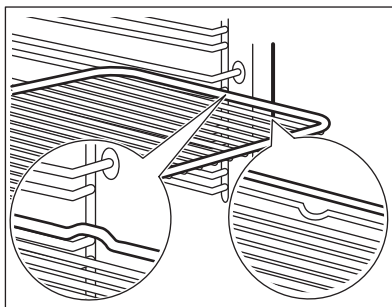

Sütő tálcá / Mély tepsí:

Csúsztassa be a tálcát a polctartó vezetősíneji közé.

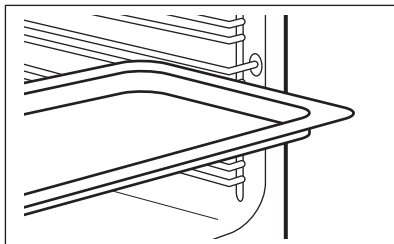

10. TOVÁBBI FUNKCIÓK

10.1 Hűtőventilátor

Amikor a készülék üzemel, a hűtőventilátor automatikusan bekapcsol, hogy hűvösen tartsa a készülék felületét. Amikor kikapcsolja a készüléket, a hűtőventilátor továbbra is működhet, amíg a készülék le nem hűl.

10.2 Biztonsági termosztát

A sütő nem megfelelő használata vagy a részegységek meghibásodása veszélyes

túlmelegedést okozhat. Ennek megakadályozása céljából a sütő biztonsági hőkapcsolóval rendelkezik, amely megszakítja az áramellátást. A sütő a hőmérséklet csökkenése után automatikusan újra bekapcsol.

11. HASZNOS TANÁCSOK ÉS JAVASLATOK



Lásd a „Biztonság” című fejezetet.

11.1 Sütési javaslatok

A sütőben négy polcszint található.

A polcszintek számozása a sütő aljától felfelé történik.

Előfordulhat, hogy az új sütő az Ön korábbi készülékétől eltérően fogja sütni a húsokat vagy a süteményeket.

Sütemény sütése

Ne nyissa ki addig a sütő ajtaját, amíg a sütési idő 3/4-e el nem telt.

Ha egyszerre két tepsit használ, legyen egy üres szint közöttük.

A hagyományos Felső/alsó fűtés funkció ideális kenyérsütéshez az alaphőmérséklet mellett.

Hús és hal sütése

Nagyon zsíros húsok sütésekor használjon mély tepsit, hogy megóvja a sütőt a zsírfoltoktól, amelyek esetleg rá is éghetnek.

Hagyja a húst kb. 15 percig állni a szeletelés előtt, hogy a szaftja ne folyjon ki.

Hússütés közben a túlzott füstképződés megelőzése érdekében öntsön egy kis vizet a mély tepsibe. A füst lecsapódásának megelőzése érdekében mindig pótolja az elpárolgott vizet.



Főzési időtartamok

A sütés időtartama az étel fajtájától, annak állagától és mennyiségétől függ.

Az első időkből figyelje a sütés folyamatát. Találja meg a legjobb beállításokat (hőmérséklet-beállítás, sütési idő stb.) főzőedényeihez, receptjeihez és mennyiségeihez, miközben használja a készüléket.



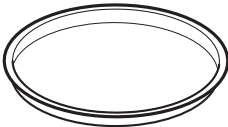
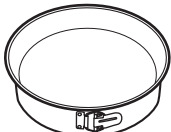

11.2 Konvekciós levegő (nedves) - ajánlott tartozékok





Használjon sötét, nem visszatükröző felületű tepsiket és edényeket. Ezek jobb hőelnyerő képességűek, mint a világos színű és visszatükröző felületű edények.

			
Pizzaszerpenyő	Sütőedény	Bögrés sütemény	Tortasütő forma
Sötét, nem visszatükröző felülettel 28 cm-es átmérő	Sötét, nem visszatükröző felülettel 26 cm-es átmérő	Kerámia 8 cm-es átmérő, 5 cm magasság	Sötét, nem visszatükröző felülettel 28 cm-es átmérő

11.3 Konvekciós levegő (nedves)





A legjobb eredmény érdekében használja az alábbi táblázatban szereplő ajánlásokat.







		°C		
Édes roládok, 12 db	sütőlap vagy rács	180	2	35 - 40
Péksütemény, 9 db	sütőlap vagy rács	180	2	35 - 40
Pizza, gyorsfagyasztott, 0,35 kg	Huzalpolc	220	2	35 - 40
Piskótatekercs	sütőlap vagy rács	170	2	30 - 40
Csokoládés sütemény	sütőlap vagy rács	180	2	30 - 40
Szufflé, 6 db	kerámiapoharak rácson	200	3	30 - 40
Piskóta tortaalap	tortaforma rácson	170	2	20 - 30
Piskótatorta	sütőforma rácson	170	2	35 - 45
Párolt hal, 0,3 kg	sütőlap vagy rács	180	3	35 - 45
Hal egészben, 0,2 kg	sütőlap vagy rács	180	3	35 - 45
Halfilé, 0,3 kg	Pizzaszerpenyő rácson	180	3	35 - 45
Párolt hús, 0,25 kg	sütőlap vagy rács	200	3	40 - 50
Saslik, 0.5 kg	sütőlap vagy rács	200	3	25 - 35
Cookie (amerikai csokis keksz), 16 db	sütőlap vagy rács	180	2	20 - 30
Puszedli, 20 db	sütőlap vagy rács	180	2	40 - 45
Muffin, 12 db	sütőlap vagy rács	170	2	30 - 40
Sós aprósütemény, 16 db	sütőlap vagy rács	170	2	35 - 45

		°C		
Teasütemény omlós tésztából, 20 db	sütőlap vagy rács	150	2	40 - 50
Kosárka, 8 db	sütőlap vagy rács	170	2	20 - 30
Párolt zöldségek, 0,4 kg/kg	sütőlap vagy rács	180	3	35 - 40
Vegetáriánus omlett	Pizzaszerpenyő rácson	200	3	30 - 45
Mediterrán zöldségek, 0,7 kg	sütőlap vagy rács	180	4	35 - 40

11.4 Információ a bevizsgáló intézetek számára

Tesztek az IEC 60350-1 szabványnak megfelelően.

				(°C)	(perc)	
Aprósütemény, 16 db/ tepsi	Alsó + felső sütés	Sütő tálca	3	170	20 - 35	-
Aprósütemény, 16 db/ tepsi	Hőlégbefúvás, nagy hőfok	Sütő tálca	3	160	20 - 35	-
Aprósütemény, 16 db/ tepsi	Hőlégbefúvás, nagy hőfok	Sütő tálca	1 és 3	160	20 - 35	-
Almáspite, 2 forma, átmérő: 20 cm	Alsó + felső sütés	Sütőrács	1	170	70 - 90	-
Almáspite, 2 forma, átmérő: 20 cm	Hőlégbefúvás, nagy hőfok	Sütőrács	2	160	70 - 90	-
Piskóta Ø26 cm kerek sütőformában	Alsó + felső sütés	Sütőrács	2	170	35 - 45	-
Piskóta Ø26 cm kerek sütőformában	Hőlégbefúvás, nagy hőfok	Sütőrács	2	160	35 - 45	-
Linzer	Alsó + felső sütés	Sütő tálca	3	150	20 - 35	Melegítse elő a sütőt 10 percig
Linzer	Hőlégbefúvás, nagy hőfok	Sütő tálca	3	150	20 - 35	Melegítse elő a sütőt 10 percig
Toast kenyér	Grill	Sütőrács	3	max.	1 - 5	Melegítse elő a sütőt 10 percig

					
			(°C)	(perc)	
Marhahús hamburger, 6 darab, 0,6 kg	Grill	Sütőrács és cseptálcáca	3 max.	20 - 30	Helyezze a huzalpolcot a harmadik szintre, míg a cseptálcát a második szintre. A sütési idő félidejében fordítsa meg az ételt. Melegítse elő a sütőt 10 percig

12. ÁPOLÁS ÉS TISZTÍTÁS

FIGYELMEZTETÉS!

Lásd a „Biztonság” című fejezetet.

12.1 Megjegyzések a tisztítással kapcsolatban



Tisztítószer

A készülék előlapját csak meleg vízzel és enyhe tisztítószerrel, mikroszálas ronggyal tisztítsa. Tisztítsa meg és ellenőrizze a sütőtér kereténél körbefutó ajtó tömítést.

A fémfelületeket háztartási tisztítószerrel tisztítsa meg.

A szennyeződéseket enyhe mosogatószerrel távolítsa el. Ne juttassa azt a katalitikus felületekre.



Napi használat

A sütőteret minden használat után tisztítsa meg. A lerakódott zsír vagy egyéb maradvány tüzet okozhat.

A nedvesség lecsapódhat a készülékben vagy az ajtó üveglapján. A páralecsapódás csökkentése érdekében a sütés megkezdése előtt 10 percig üzemeltesse a készüléket. Ne tárolja az ételeket 20 percnél tovább a készülékben. Használat után kizárólag mikroszálas törleronggyal törölje szárazra a készülék belsejét.



Tartozékok

Minden használat után tisztítsa és szárítsa meg a tartozékokat. Kizárólag mikroszálas törleronggyal, langyos vízzel és enyhe mosogatószerrel végezze a tisztítást. A tartozékokat tilos mosogatógépben tisztítani.

A tapadásmentes edény tartozékokat ne tisztítsa súroló hatású tisztítószerrel vagy éles tárgyakkal.

12.2 Hogyan távolítsa el: Polctartók / katalitikus panelek

A sütő tisztításához vegye ki a polctartókat / katalitikus paneleket.

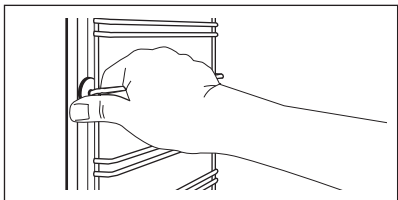
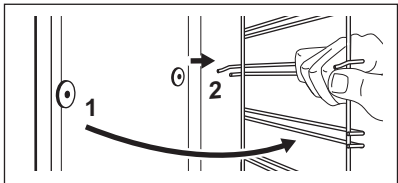
1. lépés	Kapcsolja ki a sütőt, és várja meg, hogy lehűljön.	
2. lépés	Húzza el a polctartó elülső részét az oldalfaltól. Tartsa a polctartó hátulját és a katalitikus panelt a helyén. A katalitikus panelek nincsenek a sütő falaihoz rögzítve. Kieshetnek, amikor kiveszi a polctartókat.	
3. lépés	Húzza el a polctartó hátulját az oldalfaltól, majd vegye ki a polctartót.	
4. lépés	A polctartókat a kiszéréssel ellentétes sorrendben helyezze vissza.	

12.3 Használata: Katalitikus tisztítás

A sütőtérben katalitikus panelek találhatók. A katalízis során a katalitikus panelek elnyelik a zsíros szennyeződések.

A katalitikus bevonat elszíneződése vagy a rajta megjelenő foltok nincsenek hatással a tisztításra.

Katalitikus tisztítás előtt

Kapcsolja ki a sütőt, és várja meg, hogy lehűljön.

Vegyen ki minden tartozékot a sütőtérből is távolítsa el.

Puha ruhával, langyos vízzel és enyhe mosogatószerrel tisztítsa meg a sütőtér alját és a sütőajtó üvegének belső oldalát.

Sütőtisztítás katalitikus tisztítással

1. lépés

Állítsa be a funkciót és a sütő hőmérsékletét:  250 °C
Időtartam: 1 ó

2. lépés

Tisztítás után forgassa a sütőfunkciók szabályozógombját kikapcsolt helyzetbe.

3. lépés

Miután a sütő lehűlt, nedves, puha ruhával tisztítsa meg a sütőtér.

12.4 eltávolítás és visszaszerelés: Ajtó

A sütő airtájába két üveglap van beépítve. Az ajtó és belső üveglapja a tisztításhoz kivehetőek. Az üveglapok kiszérése előtt olvassa el „Az ajtó eltávolítása és visszaszerelése” c. rész összes utasítását.

VIGYÁZAT!

Ne használja a sütőt az üveglapok nélkül.

- 1. lépés** Nyissa ki teljesen az ajtót, és fogja meg mindkét zsanért.

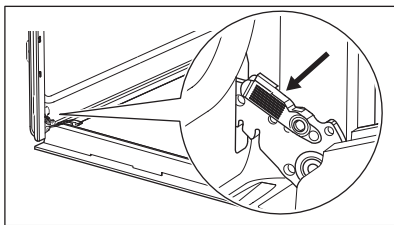

- 2. lépés** Emelje fel és húzza a reteszeket, amíg be-kattannak.

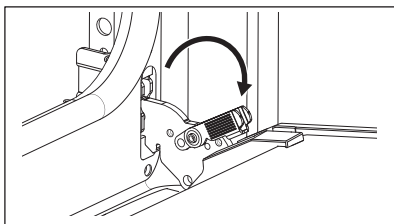

- 3. lépés** Csukja vissza a sütő ajtaját az első nyitási pozícióig (félig). Ezután emelje fel és húzza meg, majd vegye ki az ajtót a helyéről.

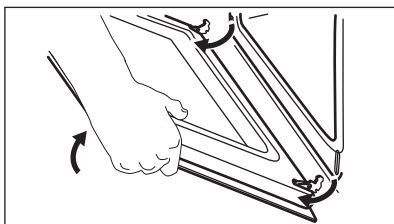

- 4. lépés** Helyezze az ajtót egy stabil felületre terített puha ruhára, majd oldja ki a reteszelőrendszert a belső üveglap kiszérésehez.

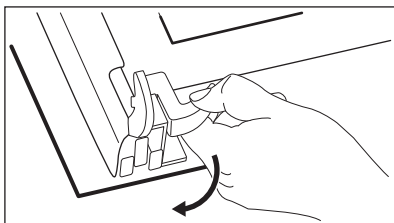

- 5. lépés** A rögzítőket forgassa el 90°-kal, majd húzza ki azokat a helyükről.

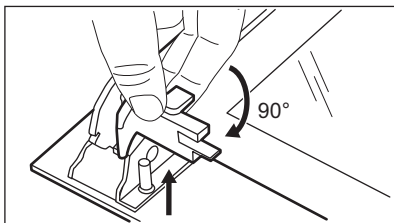

- 6. lépés** Először emelje meg óvatosan, majd távolítsa el az üveglapot.

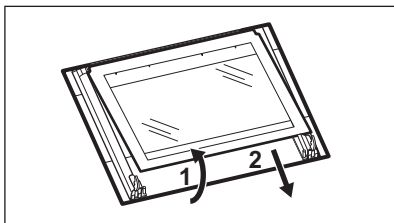

- 7. lépés** Tisztítsa meg az üveglapokat mosogatószeres vízzel. Óvatosan törölje szárazra az üveglapokat. Az üveglapokat tilos mosogatógépben tisztítani.

- 8. lépés** Tisztítás után tegye vissza az üveglapot és a sütőajtót a helyére.

Ha az ajtó helyesen van beszerelve, a reteszek zárásakor kattanás hallható.

Helyes felszereléskor az ajtó díszléce kattanó hangot ad.
Ellenőrizze, hogy a belső üveglapot megfelelően helyezte-e az ágyzatba.

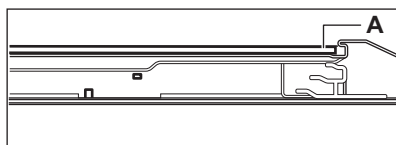

12.5 Hogyan cserélje: Lámpa

FIGYELMEZTETÉS!

Vigyázat! Áramütés-veszély!
Az izzó forró lehet.

A sütővilágítás izzójának cseréje előtt:

1. lépés

Kapcsolja ki a sütőt. Várja meg, míg a sütő lehül.

2. lépés

Húzza ki a sütőt a hálózati aljzatból.

3. lépés

Tegyen egy kendőt a sütőtér aljára.

Hátsó lámpa

- 1. lépés** Az üvegbura eltávolításához fordítsa azt az óramutató járásával ellentétes irányba.

- 2. lépés** Tisztítsa meg az üvegbúrát.

- 3. lépés** Cserélje ki az izzót egy megfelelő, 300 °C-ig hőálló izzóra.

- 4. lépés** Szerelje fel az üvegbúrát.

13. HIBAELHÁRÍTÁS

FIGYELMEZTETÉS!

Lásd a „Biztonság” című fejezetet.

13.1 Mi a teendő, ha...

A táblázatban nem szereplő bármilyen más esetben forduljon a márkaszervizhez.

Probléma	Ellenőrizze, ha...
A sütő nem melegszik fel.	Leolvadt a biztosíték.
Megsérült az ajtó tömítése.	Ne használja a sütőt. Vegye fel a kapcsolatot egy hivatalos szervizzel.
A kijelzőn „12:00” látható.	Áramkimaradás történt. Állítsa be a pontos időt.
A lámpa nem működik.	Kiégett az izzó.

13.2 A szerviz számára szükséges adatok

Ha nem talál megoldást egyedül a problémára, forduljon a márkakereskedőhöz vagy a hivatalos márkaszervizhez.

A márkaszerviz számára szükséges adatok az adattáblán találhatóak. Az adattábla a sütőtér elülső keretén található. Ne távolítsa el az adattáblát a készülék sütőterének keretéről.

Javasoljuk, hogy írja ide az adatokat:

Modell (Mod.)
Termékszám (PNC)
Sorozatszám (S.N.)

14. ENERGIAHATÉKONYSÁG

14.1 Termékismertető és termékismertető lap az EU Ecodesign és Energiacímkézési Szabályzatának megfelelően

Gyártó neve	Electrolux
Modellazonosító	EOH3C00BX 944068230
Energihatékonysági szám	95.1
Energihatékonysági osztály	A
Villamosenergia-fogyasztás normál terhelés, alsó + felső sütés mellett	0.89 kWh/ciklus
Energiafogyasztás normál terhelésnél, légkeveréses üzemmód mellett	0.78 kWh/ciklus
Sütőterek száma	1
Hőforrás	Elektromosság
Hangerő	65 l
A sütő fajtája	Beépíthető sütő
Tömeg	29.4 kg

IEC/EN 60350-1 - Háztartási elektromos főzőkészülékek – 1. rész: Tűzhelyek, sütők, gőzsütők és grillezők - A teljesítmény mérésére szolgáló módszerek.

14.2 Energiatakarékosság



A készülék több funkcióval is segít energiát megtakarítani a mindennapos főzés során.

Gondoskodjon arról, hogy a készülék működése közben az ajtó legyen becsukva. Sütés közben ne nyissa ki túl gyakran a készülék ajtaját. Tartsa tisztán az ajtótomítést, és ügyeljen rá, hogy megfelelően legyen a helyére rögzítve.

Fém főzőedényeket használjon az energiatakarékosság javítása érdekében.

Amikor lehetséges, kerülje a készülék előmelegítését.

Ha egyszerre több ételt készít, a sütések közötti szünet legyen a lehető legrövidebb.

Légkeveréses sütés

Amikor csak lehetséges, a sütőfunkciókat légkeveréssel használja az energiatakarékosság érdekében.

Maradék hő

A 30 percnél hosszabb ideig tartó sütés során a befejezés előtt 3 - 10 perccel csökkentse a készülék hőmérsékletét a minimum értékre. A készülékben levő maradék hő tovább folytatja a sütést.

A maradék hőt más ételek felmelegítéséhez is használhatja.



Ételek melegen tartása

A maradék hőt használhatja az étel melegen tartásához. Ehhez válassza a lehető legalacsonyabb hőmérséklet-beállítást.

Konvekciós levegő (nedves)

A funkciót arra tervezték, hogy energiát takarítson meg a sütés során.

15. KÖRNYEZETVÉDELMI TUDNIVALÓK

A  következő jelzéssel ellátott anyagokat hasznosítsa újra. Újrahasznosításhoz tegye a megfelelő konténerekbe a csomagolást. Járuljon hozzá környezetünk és egészségünk védelméhez, és hasznosítsa újra az elektromos és elektronikus hulladékot. A 

tiltó szimbólummal ellátott készüléket ne dobja a háztartási hulladék közé. Juttassa el a készüléket a helyi újrahasznosító telepre, vagy lépjen kapcsolatba a hulladékkezelésért felelős hivatallal.

НИЕ МИСЛИМЕ НА ВАС

Ви благодариме што купивте апарат Electrolux. Избравте производ кој со себе носи децении професионално искуство и иновација. Уникатен и стилски, дизајниран е имајќи ги на ум вашите потреби. Кога и да го користите, можете да бидете сигурни дека секојпат ќе постигнете одлични резултати.

Добре дојдовте во Electrolux.

Посетете ја нашата страница за да:



Добиете совети за користење, брошури, водич за решавање проблеми, информации за сервисирање и поправка:

www.electrolux.com/support



Регистрирајте го вашиот производ за подобро сервисирање:

www.registerelectrolux.com



Купувајте дополнителен прибор, потрошни материјали или оригинални резервни делови за вашиот апарат:

www.electrolux.com/shop

ГРИЖА ЗА КОРИСНИЦИ И СЕРВИСИРАЊЕ

Ви препорачуваме да користите оригинални резервни делови.

Кога ќе контактирате со нашиот овластен сервисен центар, погрижете се да ги имате на располагање следниве податоци: Модел, Број на производот, Сериски број.

Информациите можат да се најдат на етикетата со информации.

 Предупредување / Внимание-Безбедносни информации

 Општи информации и совети

 Информации за животната средина

Можноста за промени е задржана.

СОДРЖИНА

1. БЕЗБЕДНОСНИ ИНФОРМАЦИИ.....	106
2. БЕЗБЕДНОСНИ УПАТСТВА.....	108
3. МОНТАЖА.....	111
4. ОПИС НА ПРОИЗВОДОТ.....	112
5. КОНТРОЛНА ТАБЛА.....	112
6. ПРЕД ПРВАТА УПОТРЕБА.....	113
7. СЕКОЈДНЕВНА УПОТРЕБА.....	113
8. ФУНКЦИИ НА ЧАСОВНИКОТ.....	114
9. КОРИСТЕЊЕ НА ПРИБОРОТ.....	116
10. ДОПОЛНИТЕЛНИ ФУНКЦИИ.....	116
11. ПОМОШ И СОВЕТИ.....	117
12. НЕГА И ЧИСТЕЊЕ.....	120
13. РЕШАВАЊЕ ПРОБЛЕМИ.....	124
14. ЕНЕРГЕТСКА ЕФИКАСНОСТ.....	124
15. ГРИЖА ЗА ОКОЛИНАТА.....	125

1. ⚠ БЕЗБЕДНОСНИ ИНФОРМАЦИИ

Пред монтирање и користење на апаратот, ве молиме внимателно да ги прочитате приложените упатства. Производителот не сноси одговорност за направена повреда или штета кои се резултат на неправилна монтажа или употреба. Секогаш чувајте ги упатствата на сигурно и безбедно место за подоцнежна употреба.

1.1 Сигурност за деца и ранлива категорија на лица

- Овој апарат може да го користат деца над 8 години и лица со намалени физички, сетилни или ментални способности или лица без искуство и знаење доколку тоа го прават под надзор или доколку им биле дадени упатства како безбедно да го употребуваат апаратот, и доколку ги разбираат опасностите поврзани со него. Не смее да биде на дофат на деца помали од 8 години и лица со многу обемни и сложени пречки во развојот, освен ако не се под постојан надзор.
- Децата треба да бидат под надзор да не играат со апаратот.
- Држете ја амбалажата подалеку од деца и фрлете ја соодветно.
- ПРЕДУПРЕДУВАЊЕ: Уредот и неговите достапни делови стануваат жешки при употреба. Држете ги децата и милениците подалеку од апаратот кога работи или кога се лади.
- Ако апаратот има уред за заштита на деца, треба да се вклучи.
- Децата не треба да го чистат или да го оддржуваат апаратот без надзор.

1.2 Општа безбедност

- Овој апарат е наменет само за готвење.

- Уредот е наменет да го користи едно домаќинство во домашни услови во затворен простор.
- Уредот може да се користи во канцеларии, хотелски соби, гостилници, фарми со гостилници и други слични сместувања каде неговото користење не надминува (просечно) ниво на користење во домаќинство.
- Само квалификувано лице може да го монтира уредот и да го замени кабелот.
- Не користете го апаратот пред да го монтирате во вградената структура.
- Пред одржување, исклучете го апаратот од напојувањето.
- Доколку се оштети кабелот за напојување, тој мора да биде заменет од страна на производителот, негов овластен центар за сервисирање или слично квалификувани лица за да се избегне електрична опасност.
- ПРЕДУПРЕДУВАЊЕ: Осигурајте се дека апаратот е исклучен пред да ја замените светилката за да избегнете струен шок.
- ПРЕДУПРЕДУВАЊЕ: Уредот и неговите достапни делови стануваат жешки при употреба. Треба да внимавате да не ги допрете грејните елементи или површината на шуплината на апаратот.
- Секогаш ставајте заштитни ракавици за вадење или ставање додатоци или садови за во рерна.
- Да ги отстраните полиците, прво повлечете го предниот дел од полицата, а потоа задниот од страничните сидови. Ставете ги полиците по обратен редослед.
- Не користете чистач на параа за чистење на уредот.
- Не користете силно абразивни средства или остри метални стругалки за да го чистите стаклото на капаците со шарки на површината за готвење бидејќи тоа може да предизвика прскање на стаклото.

2. БЕЗБЕДНОСНИ УПАТСТВА

2.1 Монтажа

ПРЕДУПРЕДУВАЊЕ!

Апаратот мора да биде монтиран само од квалификувано лице.

- Извадете ја целата амбалажа.
- Немојте да монтирате ниту да користите оштетен апарат.
- Следете ги инструкциите за монтирање дадени со апаратот.
- Секогаш внимавјте кога го пренесувате апаратот затоа што е тежок. Секогаш носете заштитни ракавици и приложените обувки.
- Не влечете го апаратот за рачката.
- Монтирајте го апаратот во сигурно и погодено место кое ги исполнува потребите за монтажа.
- Одржувајте минимална оддалеченост од другите апарати и делови.
- Пред да го монтирате апаратот, проверете дали вратата на апаратот се отвара со леснотија.
- Апаратот е опремен со систем за електрично ладење. Мора да се ракува со напојување.

Минимална висина на плакар (Минимална висина на плакар под површината за готвење)	580 (600) мм
---	--------------

Должина на плакар	560 мм
-------------------	--------

Длабочина на плакар	550 (550) мм
---------------------	--------------

Висина на предниот дел од апаратот	589 мм
------------------------------------	--------

Висина на задниот дел од апаратот	570 мм
-----------------------------------	--------

Широчина на предниот дел од апаратот	594 мм
--------------------------------------	--------

Широчина на задниот дел од апаратот	558 мм
-------------------------------------	--------

Длабочина на апаратот	561 мм
-----------------------	--------

Вградена длабочина на апаратот	540 мм
--------------------------------	--------

Длабочина со отворена врата	1007 мм
-----------------------------	---------

Минимална големина на отворот за вентилација. Отвор ставен на дното на задната страна	560x20 мм
---	-----------

Должина на кабелот за струја. Кабелот е ставен во десниот агол од задната страна	1100 мм
--	---------

Завртки за монтирање	4x25 мм
----------------------	---------

2.2 Поврзување на струјата

ПРЕДУПРЕДУВАЊЕ!

Ризик од пожар и струен удар.

- Секое поврзување со струја треба да биде направено од квалификуван електричар.
- Апаратот мора да биде заземјен.
- Проверете дали параметрите на плочката со спецификации се компатибилни со електричната моќност на мрежата на електрична енергија.
- Секогаш користете правилно монтиран штекер отпорен на струјни удари.
- Не користете адаптери со повеќе приклучоци и продолжни кабли.
- Погрижете се да не ги оштетите приклучокот за струја и кабелот. Доколку кабелот за струја на апаратот треба да се замени, тоа мора да го направи нашиот Овластен сервисен центар.
- Не дозволувајте кабелот да дојде во допир со или да биде близу до вратата на апаратот, особено кога работи или кога вратата е жешка.
- Заштитата од електричен удар на активните и изолираните делови мора да се поврзе на таков начин што нема да може да се извади без алатки.
- Поврзете го приклучокот за струја со штекерот на крајот од монтажата. Проверете дали приклучокот за струја е пристапен по монтирањето.

- Доколку штекерот е лабав, не приклучувајте го приклучокот за струја.
- Не влечете го кабелот за да го исклучите апаратот од струја. Секогаш повлекувајте го приклучокот за струја.
- Користете само соодветни уреди за изолација: заштитни прекинувачи на линија, осигурувачи (осигурувачи на вртење извадени од држачот), заземјување и контактори.
- Електричната инсталација мора да има изолациски уред кој што ви овозможува да го исклучите апаратот од приклучокот за струја од сите полови. Изолацискиот уред мора да има контактен отвор со ширина од најмалку 3 мм.
- Апаратот е снабден со приклучок и кабел за струја.

Типови на кабли кои може да се монтираат или да се заменуваат за Европа:

H07 RN-F, H05 RN-F, H05 RRF, H05 VV-F, H05 V2V2-F (T90), H05 BB-F

За делот на кабелот, видете ја вкупната моќност на плочката со спецификации. Можете да погледнете и во табелата:

Вкупна јачина (W)	Пресек на кабелот (мм ²)
максимум 1380	3x0.75
максимум 2300	3x1
максимум 3680	3x1.5

Кабелот за заземјување (зелен / жолт кабел) мора да биде 2 см подолг од кафеавата фаза и сините неутрални кабли.

2.3 Употреба

⚠ ПРЕДУПРЕДУВАЊЕ!

Опасност од повреда, изгореници и струен удар или експлозија.

- Не менувајте ја спецификацијата на овој апарат.

- Осигурајте се дека отворите за вентилација не се блокирани.
- Не го оставајте апаратот да работи без надзор.
- Исклучете го апаратот по секоја употреба.
- Бидете внимателни кога ја отворате вратата на апаратот додека работи. Може да излезе врел воздух.
- Не ракувајте со апаратот со мокри раце или кога има контакт со вода.
- Не ја притискајте отворената врата.
- Не употребувајте го апаратот како работна површина или површина за складирање.
- Внимателно отворете ја вратата на апаратот. Користењето состојки со алкохол може да предизвика мешање на алкохол и воздух.
- Не дозволувајте искрите или отворен оган да дојдат во контакт со апаратот кога ќе ја отворите вратата.
- Не ставајте запаливи производи или предмети кои се мокри заедно со запаливи производи во апаратот, или во негова близина.

⚠ ПРЕДУПРЕДУВАЊЕ!

Опасност од оштетување на апаратот.

- За да спречите оштетување или избледување на емајлот:
 - не ставајте садови за во рерна или други предмети во апаратот директно на дното.
 - не ставајте алуминиумска фолија директно на дното на внатрешноста на апаратот.
 - не ставајте вода директно на жешкиот апарат.
 - не чувајте влажни јадења и храна во апаратот откако ќе завршите со готвење.
 - внимавајте кога ги отстранувате или монтирате додатоките.
- Обезбодувањето на емајлот или на не'рѓосувачкиот челик нема ефект врз работата на апаратот.
- Користете длабок сад за влажни колачи. Овошните сокови предизвикуваат дамки кои може да бидат трајни.
- Секогаш гответе кога вратата на апаратот е затворена.

- Ако апаратот е монтиран зад плоча од мебел (на пр. врата), вратата не смее да се затвора кога апаратот е во функција. Може да се насобере топлина и влага зад затворена плоча на мебелот што може да предизвика последователно оштетување на апаратот, на мебелот или на подот. Не затворајте ја плочата на мебелот додека апаратот целосно не се излади по употребата.

2.4 Нега и чистење

ПРЕДУПРЕДУВАЊЕ!

Опасност од повреда, пожар или оштетување на апаратот.

- Пред одржувањето, исклучете го апаратот и извадете го приклучокот за струја од главниот штекер.
- Проверете дали апаратот е ладен. Постои опасност од кршење на стаклените плочи.
- Веднаш заменете ги стаклените плочи на вратата ако се оштетени. Стапете во контакт со Овластен сервисен центар.
- Бидете внимателни кога ја вадите вратата од апаратот. Вратата е тешка!
- Редовно чистете го апаратот за да спречите оштетување на површинскиот материјал.
- Чистете го апаратот со влажна мека крпа. Користете само неутрални детергенти. Не користете абразивни производи, абразивни сунѓери за чистење, растворувачи или метални предмети.
- Доколку користите спреј за печка, следете ги безбедносните инструкции на пакувањето.
- Не чистете го каталитичкиот емајл со детергенти.

2.5 Внатрешна светилка

ПРЕДУПРЕДУВАЊЕ!

Опасност од електричен шок.

- Во однос на светилите во внатрешноста на овој производ и резервните светилки што се продаваат посебно: Овие светилки се предвидени да издржат екстремни физички услови во апаратите за домаќинство, како што се температура, вибрации, влажност или се предвидени за давање сигнали за работната состојба на апаратот. Тие не се предвидени да се користат за други намени и не се погодни за осветлување простории во домот.
- Овој производ содржи извор на светлина од класа на енергетска ефикасност G.
- Користете само светилки со истите спецификации.

2.6 Сервис

- За да го поправите апаратот, контактирајте со овластениот сервисен центар.
- Користете само оригинални резервни делови.

2.7 Отстранување

ПРЕДУПРЕДУВАЊЕ!

Ризик од повреда или задушување.

- Контактирајте со вашите општински органи за да добиете информации за тоа како да се ослободите од апаратот.
- Исклучете го апаратот од приклучокот за струја.
- Извадете го електричниот кабел блиску до апаратот и фрлете го.
- Извадете ја кваката на вратата за да спречите затварање на деца или миленици во апаратот.

3. МОНТАЖА

⚠ ПРЕДУПРЕДУВАЊЕ!

Видете во поглавјата за заштита и сигурност.

3.1 Вградување

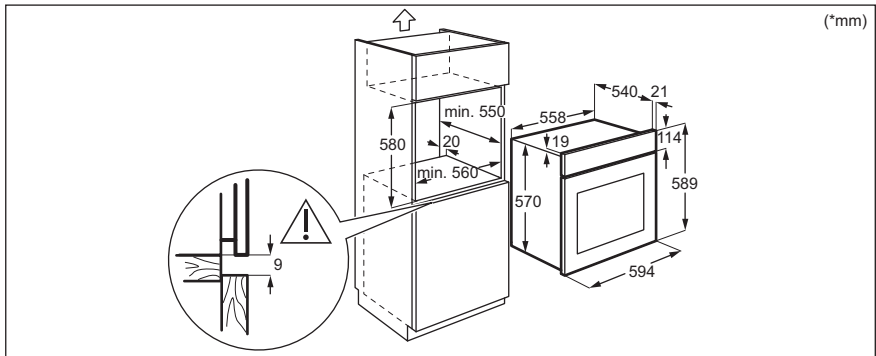
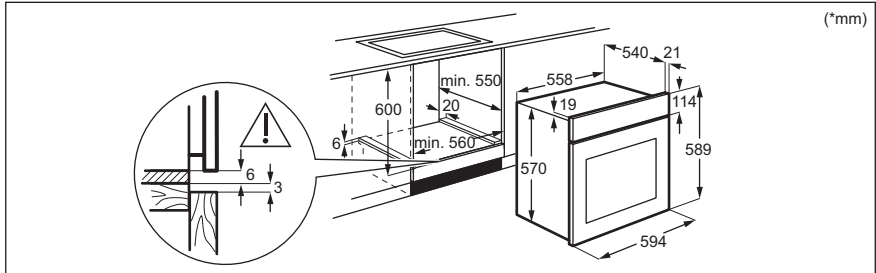

3.2 Прицврстување на печката за плакар

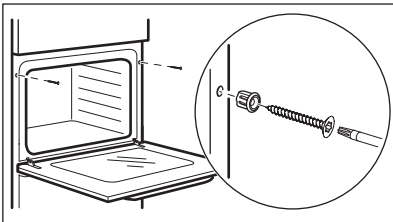

4. ОПИС НА ПРОИЗВОДОТ

4.1 Општ преглед

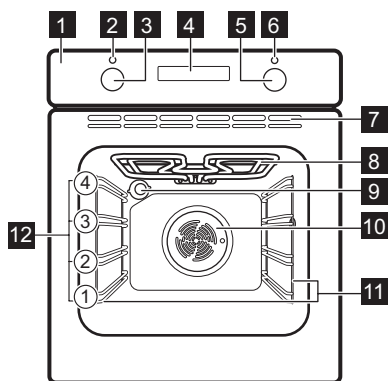

- 1 Контролна табла
- 2 Светилка/симбол за струја
- 3 Копче за функциите на греење
- 4 Екран
- 5 Контролно копче (за температура)
- 6 Индикатор/симбол за температура
- 7 Воздушни вентили за вентилаторот
- 8 Елемент за греење
- 9 Светилка
- 10 Вентилатор
- 11 Потпора за полици, мобилна
- 12 Позиции на полици

4.2 Додатоци

- **Решетка**
За садови за готвење, плехови за колачи, печења.
- **Плех за печење**

- За колачи и бисквити.
- **Тава за скара/печење месо**
За печење десерти и месо или како плех за собирање на маснотиите.

5. КОНТРОЛНА ТАБЛА

5.1 Сензорски полиња/Копчиња

—	За да го поставите времето.
⌚	За да ја поставите функцијата на часовникот.
+	За да го поставите времето.

5.2 Екран

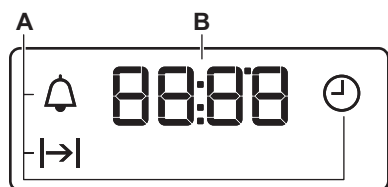

- A. Функции на часовникот
- B. Тајмер







6. ПРЕД ПРВАТА УПОТРЕБА

ПРЕДУПРЕДУВАЊЕ!

Видете во поглавјата за заштита и сигурност.

6.1 Пред првата употреба

Печката може да испушта миризма и чад за време на предзагревање. Погрижете се да има доволен проток на воздух.

 Чекор 1	 Чекор 2	 Чекор 3
Нагодете го часовникот.	Чистење на печката	Загрејте ја празната печка.
1.  - притиснете го за да го поставите времето. По околу 5 секунди, трепкањето престанува и на екранот се прикажува поставеното време.	1. Извадете ги сите додатоци и држачите на решетките што се вадат од печката. 2. Исклучете ја рерната и додатоците само со крпа од микрофибер, топла вода и благо средство за чистење.	1. Поставете ја максималната температура за функцијата:  Време: 1 ч. 2. Поставете ја максималната температура за функцијата:  Време: 15 мин.
Исклучете ја печката и почекајте додека не се олади. Ставете ги додатоците и држачите на решетките што се вадат во печката.		

7. СЕКОЈДНЕВНА УПОТРЕБА



ПРЕДУПРЕДУВАЊЕ!





Видете во поглавјата за заштита и сигурност.

7.1 Како да поставите: Функција на греење

Чекор 1	Завртете го копчето за функции на греење за да одберете функција на греење.
Чекор 2	Свртете го контролното копче за да одберете температура .
Чекор 3	Кога ќе заврши готвењето, свртете ги копчињата на положба исклучено за да ја исклучите печката.

7.2 Функции на греење

Функција на греење	Примена
 Позиција исклучено	Рерната е исклучена.
 Готвење со вентилатор	За печење или истовремено печење месо и тесто за кои е потребна иста температура, со користење на повеќе нивоа, без мешање на вкусовите.
 Турбо печење	За печење големи парчиња месо или живина со коски на едно ниво на решетката. За запекнување и потпекување.

Функција на греене	Примена
 Долен грејач	За печење колачи со крцкав долен дел и за конзервирање храна.
 Конвенционално готвење / Катализа	За печење храна и месо на едно ниво на полицата. Видете во поглавјето „Нега и чистење“ за повеќе информации за каталитичкото чистење.
 Скара	За печење на скара на тенки парчиња храна и за печење тостови леб.
 Одмрзување	За одмрзување на храна (зеленчук и овошје). Времето на одмрзување зависи од количината и големината на замрзнатата храна.
 Печете со влажен воздух	Функцијата е направена за штедење на електрична енергија за време на готвењето. Кога ја користите оваа функција, температурата внатре во апаратот може да биде различна од поставената температура. Јачината на топлината може да биде намалена. За повеќе информации, погледнете го поглавјето „Секојдневна употреба“, Забелешки за: Печете со влажен воздух.

7.3 Белешки за: Печете со влажен воздух



Оваа функција беше искористена за усогласување со класата за енергетска ефикасност и барањата за екодизајн (во согласност со EU 65/2014 и EU 66/2014). Тестови според: IEC/EN 60350-1.

Вратата на рерната треба да биде затворена за време на готвењето со што функцијата не би се прекинала и за да се осигурате дека рерната работи со највисока можна енергетска ефикасност.

За упатства за готвење видете во поглавјето „Совети и помош“, Печете со влажен воздух. За општи препораки за заштеда на енергија видете во поглавјето „Енергетска ефикасност“, Заштеда на енергија.

8. ФУНКЦИИ НА ЧАСОВНИКОТ

8.1 Функции на часовникот

Функција часовник	Примена
 Време во денот	За да го поставите, промените или проверите точното време.
 Времетраење	За да одредите колку долго работи печката.
 Потсетник во минути	За да поставите одбројување Оваа функција нема ефект на работата на печката. Можете да поставите функција кога било, дури и кога печката е исклучена.

8.2 Како да поставите: Функции на часовник

Како да поставите: Време во денот

 - трепка кога ќе го поврзите апаратот со електрична струја, кога има прекин на струја или кога не е подесен тајмерот.

Притиснете **+**, **-** - за да го нагодите точното време.
По околу 5 секунди, трепкањето престанува и на екранот се прикажува поставеното време.

Како да смените: Време во денот



Чекор 1  - притиснете неколкупати за да го смените точното време.  - започнува да трепка.

Чекор 2 Притиснете **+**, **-** - за да го нагодите точното време.
По околу 5 секунди, трепкањето престанува и на екранот се прикажува поставеното време.

Како да поставите: Времетраење

Чекор 1 Поставете ги функцијата на печката и температурата.

Чекор 2  - притиснете неколку пати.  - започнува да трепка.

Чекор 3 Притиснете **+**, **-** - за да го нагодите времетраењето.
На екранот се прикажува: .
 - трепка кога ќе заврши поставеното време. Се огласува сигнал и печката запира.

Чекор 4 Притиснете кое било копче за да го исклучите звучниот сигнал.

Чекор 5 Свртете го копчето на тајмерот до позиција на исклучено.

Како да поставите: Потсетник во минути

Чекор 1  - притиснете неколку пати.  - започнува да трепка.

Чекор 2 Притиснете **+**, **-** - за да го нагодите точното време.
Функцијата стартува автоматски после 5 секунди.
Кога ќе истече поставеното време, се огласува звучен сигнал.

Чекор 3 Притиснете кое било копче за да го исклучите звучниот сигнал.

Чекор 4 Свртете го копчето на тајмерот до позиција на исклучено.

Како да откажете: Функции на часовник

Чекор 1  - притискате постојано додека симболот на функцијата на часовникот не почне да трепка.

Чекор 2 Притиснете и држете: **-**.
Функцијата часовник се исклучува по неколку секунди.

9. КОРИСТЕЊЕ НА ПРИБОРОТ

ПРЕДУПРЕДУВАЊЕ!

Видете во поглавјата за заштита и сигурност.

9.1 Вметнување на додатоци

Мало вовлекување на горниот дел ја зголемува сигурноста. Сите вдлабнувања

се и уреди за спречување превртување. Големиот раб околу полицата го спречува саботот за готвење да се излизга.

Решетка:

Турнете ја решетката меѓу водилките на држачот за решетката и проверете дали ногалките се свртени надолу.

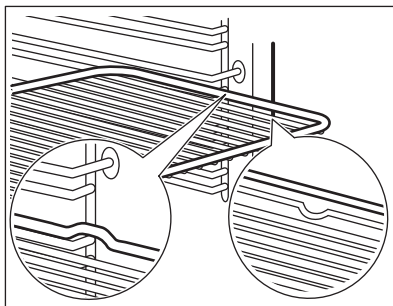

Плех за печење / Длабока тава:

Турнете ја решетката меѓу водилките на држачот за решетката.

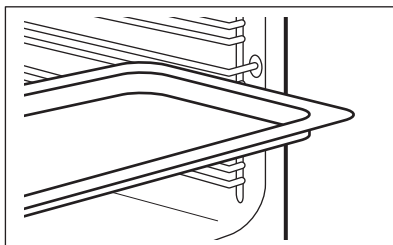

10. ДОПОЛНИТЕЛНИ ФУНКЦИИ

10.1 Вентилатор

Кога работи апаратот, вентилаторот се вклучува автоматски за да ги одржува ладни површините на апаратот. Ако го исклучите апаратот, вентилаторот продолжува да работи додека апаратот не се излади.

10.2 Безбедносен термостат

Неправилната работа на печката или дефектните компоненти може да

предизвикаат опасно прегревање. За да се спречи тоа, печката има безбедносен термостат што го прекинува напојувањето со струја. Печката автоматски се вклучува повторно кога температурата ќе се намали.

11. ПОМОШ И СОВЕТИ



Видете во поглавјата за заштита и сигурност.

11.1 Препораки за готвење

Печката има четири нивоа на решетката.

Бројте ги нивоата на решетката од дното на рерната.

Вашата рерна може да се пече поинаку од рерната што ја имавте претходно.

Печење колачи

Не отворајте ја вратата на рерната пред да помине 3/4 од поставеното време за готвење.

Ако користите два плеха за печење истовремено, чувајте едно празно ниво меѓу нив.

Функцијата Конвенционално готвење при стандардна температура е идеална за печење на леб.

11.2 Печете со влажен воздух - препорачани додатоци

Употребете темни плехови и садови кои ја одбиваат светлината. Тие подобро ја абсорбираат топлината и од светлата воја и садовите кои ја одбиваат светлината.



Тавче за пица

Темна, која не одбива светлина
28 см дијаметар



Сад за печење

Темна, која не одбива светлина
26 см дијаметар



Керамички сад

Керамика
8 см дијаметар, 5 см висина

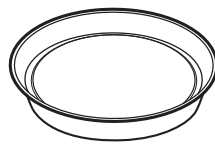

Рамна тава за печење колачи

Темна, која не одбива светлина
28 см дијаметар

Готвење месо и риба

Користете длабока тава за многу мрсна храна за да спречите дамки на рерната што можат да бидат трајни.

Оставете го месото околу 15 минути пред да го сечете, за да не излезе сокот.

За да спречите премногу чад во рерната за време на печењето, додадете малку вода во длабоката тава. За да спречите кондензација на чад, додавајте вода секој пат когс ќе се исуши.





Време на готвење





Времето на готвење зависи од видот на јадењето, неговата конзистентност и количината.

Првично, следете ги перформансите кога готвите. Пронајдете ги најдобрите поставки (поставување топлина, време на готвење и сл.) за вашиот прибор, рецепти и количини кога го користите овој апарат.

11.3 Печете со влажен воздух







За најдобри резултати следеее ги препораките дадени во табелата подолу.







		°C		
Кифлички, благи, 12 парчиња	плех за печење или длабока тава	180	2	35 - 40
Кифлички, 9 парчиња	плех за печење или длабока тава	180	2	35 - 40
Пица, замрзната, 0,35 кг.	решетка	220	2	35 - 40
Швајцарски ролат	плех за печење или длабока тава	170	2	30 - 40
Колаче	плех за печење или длабока тава	180	2	30 - 40
Суфле, 6 парчиња	керамичко тавче на решетка	200	3	30 - 40
Флан со пандишпан	основа за флан на решетка	170	2	20 - 30
Викторијанска торта со џем	потпечено јадење на решетка	170	2	35 - 45
Динстана риба, 0,3 кг.	плех за печење или длабока тава	180	3	35 - 45
Цела риба, 0,2 кг.	плех за печење или длабока тава	180	3	35 - 45
Филети од риба, 0,3 кг.	тавче за пица на решетка	180	3	35 - 45
Динстано месо, 0,25 кг.	плех за печење или длабока тава	200	3	40 - 50
Шаслик, 0,5 кг.	плех за печење или длабока тава	200	3	25 - 35
Колачиња, 16 парчиња	плех за печење или длабока тава	180	2	20 - 30
Макарон-колач, 20 парчиња	плех за печење или длабока тава	180	2	40 - 45
Мафини, 12 парчиња	плех за печење или длабока тава	170	2	30 - 40
Солено пециво, 16 парчиња	плех за печење или длабока тава	170	2	35 - 45
Колачиња од суво тесто, 20 парчиња	плех за печење или длабока тава	150	2	40 - 50
Мали тортички, 8 парчиња	плех за печење или длабока тава	170	2	20 - 30
Зеленчук, динстан, 0,4 кг.кг	плех за печење или длабока тава	180	3	35 - 40
Вегетаријански омлет	тавче за пица на решетка	200	3	30 - 45

				
Зеленчук на медитерански начин, 0,7 кг.	плех за печење или длабока тава	180	4	35 - 40

11.4 Информации за тестирање

Тестови според IEC 60350-1.

				 (°C)	 (мин)	
Мали колачи, 16 парчиња по тава	Конвенционално готвење	Плех за печење	3	170	20 - 35	-
Мали колачи, 16 парчиња по тава	Готвење со вентилатор	Плех за печење	3	160	20 - 35	-
Мали колачи, 16 парчиња по тава	Готвење со вентилатор	Плех за печење	1 и 3	160	20 - 35	-
Пита со јаболка, 2 плеха Ø20 см	Конвенционално готвење	Решетка	1	170	70 - 90	-
Пита со јаболка, 2 плеха Ø20 см	Готвење со вентилатор	Решетка	2	160	70 - 90	-
Пандишпан, калап за колачи Ø26 см	Конвенционално готвење	Решетка	2	170	35 - 45	-
Пандишпан, калап за колачи Ø26 см	Готвење со вентилатор	Решетка	2	160	35 - 45	-
Леб	Конвенционално готвење	Плех за печење	3	150	20 - 35	Претходно загрејте ја рерната 10 мин
Леб	Готвење со вентилатор	Плех за печење	3	150	20 - 35	Претходно загрејте ја рерната 10 мин
Тост	Скара	Решетка	3	макс.	1 - 5	Претходно загрејте ја рерната 10 мин

						
				(°C)	(мин)	
Бургер со говедска плескавица, 6 парчиња, 0,6 кг.	Скара	Решетка и тава за собирање маснотии	3	макс.	20 - 30	Ставете ја решетката на третото ниво и тавата за собирање маснотии на второто ниво од печката. Свртете го јадењето на средина од времето за готвење. Претходно загрејте ја рерната 10 мин

12. НЕГА И ЧИСТЕЊЕ

ПРЕДУПРЕДУВАЊЕ!

Видете во поглавјата за заштита и сигурност.

12.1 Белешки околу чистењето



Средства за чистење

Предниот дел на апаратот чистете го само со крпа од микрофибер натопена со топла вода и умерено средство за чистење. Исчистете ја и проверете ја заптивката на вратата околу рамката на внатрешноста.

Користете раствор за чистење за да ги исчистите металните површини.

Чистете ги дамките со благ детергент. Немојте да го ставате на каталитички површини.



Секојдневна употреба

Чистете ја внатрешноста по секоја употреба. Насобирањето мрснотии или други остатоци од храна може да резултира со пожар.

На апаратот или на стаклените плочи на вратата може да се кондензира влага. За да ја намалите кондензацијата, пуштете го апаратот да работи околу 10 минути пред готвењето. Не чувајте ја храната во апаратот подолго од 20 минути. Исушете ја внатрешноста само со крпа од микрофибер по секоја употреба.



Додатоци

Чистете ги сите додатоци по секоја употреба и оставете ги да се исушат. Користете само крпа од микрофибер натопена со топла вода и умерено средство за чистење. Не чистете го приборот во машина за миене садови.

Не чистете ги додатоците што не се лепат со употреба на абразивни средства за чистење или со предмети со остри рабови.

12.2 Како да отстранете: Држачи на решетки / каталитички панели

Извадете ги држачите за решетки/ каталитичките панели за да ја исчистите печката.

Чекор 1 Исклучете ја печката и почекајте додека не се олади.

Чекор 2 Повлечете го предниот дел од држачите настрана од страничниот сид. Држете го задниот дел од држачот на решетката и каталитичкиот панел на место. Каталитичките панели не се прикачени на сидовите од печката. Тие може да паднат кога ќе ги извадите држачите на решетката.

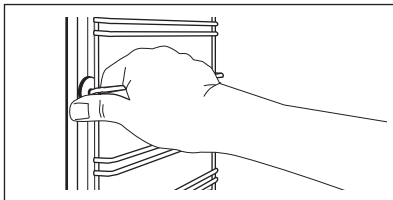

Чекор 3 Повлечете го задниот дел од држачите на решетките настрана од страничниот сид и извадете ја.

Чекор 4 Ставете ги полиците по обратен редослед.

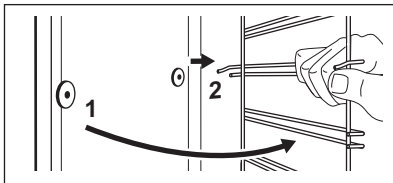

12.3 Начин на користење: Каталитичко чистење

Има каталитички плочи во внатрешноста. Каталитичките плочи апсорбираат маснотии за време на катализа.

Дамките или обезбојувањето на каталитичката површина немаат никакво влијание врз каталитичкото чистење.

Пред каталитичкото чистење

Исклучете ја печката и почекајте да се олади.

Извадете го дополнителниот прибор.

Исчистете го подот на печката и стаклото од внатрешната врата со топла вода, мека крпа и благ детергент.

Исчистете ја печката со каталитичко чистење

Чекор 1

Поставете ги функцијата и температурата на печката:  250 °C
Времетраење: 1 час

Чекор 2

После чистењето, завртете го тркалцето за функциите на печката на положбата исклучено.

Чекор 3

Кога печката ќе се олади, исчистете ја внатрешноста со влажна мека крпа.

12.4 Како да извадите и да монтирате: Врата

Вратата на рерната има две стаклени плочи. Можете да ја отстраните вратата на рерната и внатрешната стаклена плоча за да ја исчистите. Прочитајте го целосното упатство „Вадење и монтирање врата“ пред да ги извадите стаклените плочи.

ВНИМАНИЕ!

Не користете ја печката без стаклените плочи.

Чекор 1 Отворете ја вратата целосно и држете ги двете шарки.

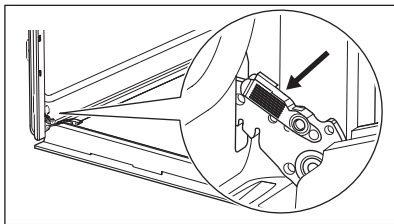

Чекор 2 Подигнете ги и повлечете ги рачките додека не кликнат.

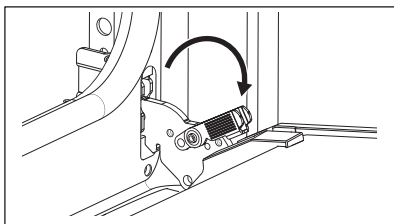

Чекор 3 Затворете ја вратата на рерната до првата позиција. Потоа кренете и повлечете за да ја извадите вратата од лежиштето.

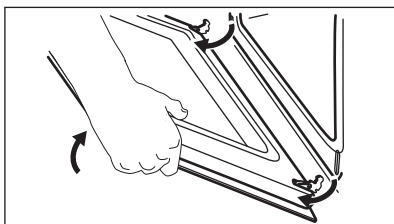

Чекор 4 Ставете ја вратата на мека крпа на стабилна површина и ослободете го системот за заклучување за да ја отстраните внатрешната стаклена плоча.

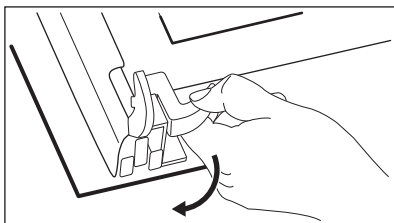

Чекор 5 Свртете ги прицврстувачите за 90° и извадете ги од нивните лежишта.

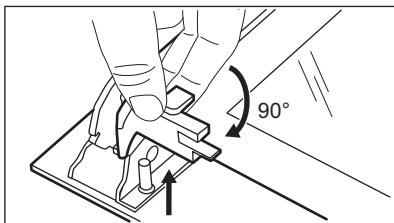

Чекор 6 Прво подигнете внимателно, а потоа отстранете ја стаклената плоча.

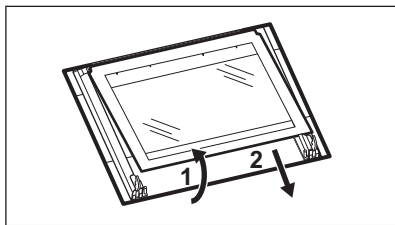

Чекор 7 Исчистете ги стаклените плочи со вода и сапун. Внимателно избришете ги стаклените плочи. Не чистете ги стаклените плочи во машина за миење садови.

Чекор 8 По чистењето, монтирајте ја стаклената плоча и вратата на рерната.

Ако вратата е правилно монтирана, ќе слушнете клик кога ги затворите рачките.

Кога ќе се монтира правилно поработ на вратата кликнува.

Погрижете се правилно да ја поставите внатрешната стаклена плоча во лежиштето.

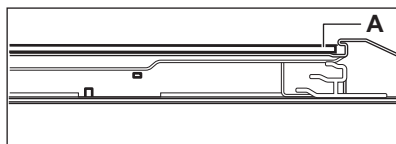

12.5 Како да замените: Светло

ПРЕДУПРЕДУВАЊЕ!

Опасност од струен удар.
Ламбата може да биде жешка.

Пред да ја замените светилката:

1 чекор

Вклучете ја печката. Почекајте додека печката не се олади.

2 чекор

Откачете ја печката од електричното напојување.

3 чекор

Ставете крпа на дното на внатрешноста.

Задно светло

Чекор 1 Свртете го стакленото капаче за да го извадите.

Чекор 2 Исчистете го стакленото капаче.

Чекор 3 Заменете го светлото со соодветно светло отпорно на топлина до 300 °C.

Чекор 4 Ставете го стакленото капаче.

13. РЕШАВАЊЕ ПРОБЛЕМИ

ПРЕДУПРЕДУВАЊЕ!

Видете во поглавјата за заштита и сигурност.

13.1 Што да се направи ако...

Ако некој случај не е вклучен во оваа табела, контактирајте со Овластен сервисен центар.

Проблем	Проверете дали...
Рерната не се загрева.	Избил осигурувач.
Заптивката на вратата е оштетена.	Не користете ја рерната. Контактирајте со овластен сервисен центар.
На екранот се прикажува „12.00“.	Прекината е струјата. Поставете го точното време.
Светлото не работи.	Светилката е прегорена.

13.2 Сервисни податоци

Ако не можете самите да го решите проблемот, обратете се кај Вашиот дилер или во овластениот сервисен центар.

Потребните податоци за сервисниот центар се на плочката со спецификации. Плочката со спецификации е на предната рамка на внатрешноста на апаратот. Не отстранувајте ја плочката со спецификации од внатрешноста на апаратот.

Препорачуваме овде да ги запишете податоците:

Модел (MOD.)
Број на производ (PNC)
Сериски број (SN.)

14. ЕНЕРГЕТСКА ЕФИКАСНОСТ

14.1 Информации за производот и лист со информации за производот според регулативите за еко-дизајн и енергетско обележување на ЕУ

Име на добавувачот	Electrolux
Идентификација на модел	EON3C00BX 944068230
Индекс на енергетска ефикасност	95.1
Класа на енергетска ефикасност	A
Потрошувачка на енергија кај нормално полнење, конвенционален режим	0.89 kWh/cycle
Потрошувачка на енергија кај нормално полнење, режим на вентилатор	0.78 kWh/cycle
Број на влдабнатини	1
Извор на топлина	Електрична енергија
Јачина на глас	65 l
Тип на печка	Вградена печка
Маса	29.4 кг.

14.2 Заштеда на енергија



Апаратот има функции кои ви помагаат да заштедите енергија при секојдневното готвење.

Проверете дали вратата на апаратот е правилно затворена кога работи апаратот. Не отворајте ја вратата на апаратот многу често за време на готвењето. Одржувајте го чист дихтунгот на вратата и проверете дали е добро фиксиран на својата позиција.

Користете метални садови за да го зголемите штедењето на енергија.

Кога е можно, не предзагревајте го апаратот пред готвење.

Правете колку што е можно помали паузи меѓу готвењето кога правите повеќе јадења истовремено.

Готвење со вентилатор

Кога е можно, користете ги функциите за готвење со вентилатор за да заштедите енергија.

Преостаната топлина

Кога траењето на готвењето е подолго од 30 минути, намалете ја температурата на апаратот за минимум 3 - 10 минути пред крајот од готвењето. Преостанатата топлина во апаратот ќе продолжи да готви.

Користете ја преостанатата топлина за загревање храна.

Одржување на топлина кај храната

Одберете ја најниската поставка за температура за да ја искористите преостаната топлина и да го одржите јадењето топло.

Печете со влажен воздух

Функција за штедење на електрична енергија за време на готвењето.

15. ГРИЖА ЗА ОКОЛИНАТА

Рециклирајте ги материјалите со симболот . Ставете ја амбалажата во соодветни контејнери за да ја рециклирате. Помогнете во заштитата на животната средина и човековото здравје и рециклирајте го отпадот од електрични и електронски апарати. Не фрлајте ги

апаратите озанчени со симболот  во отпадот од домаќинството. Вратете го производот во вашиот локален капацитет за рециклирање или контактирајте ја вашата општинска канцеларија.

NE GÂNDIM LA DVS

Vă mulțumim că ați achiziționat un aparat Electrolux. Ați ales un produs rezultat în urma a zeci de ani de experiență profesională și inovație. Ingenios și stilat, a fost conceput gândindu-vă la Dvs. Pentru ca să fiți asigurat că aveți toate cunoștințele necesare pentru obținerea unor rezultate extraordinare de fiecare dată când îl folosiți.

Bine ați venit la Electrolux.

Vizitați site-ul nostru pentru:



A găsi sfaturi privind utilizarea, broșuri, informații pentru depanare, service și reparații:

www.electrolux.com/support



A vă înregistra produsul pentru a beneficia de servicii mai bune:

www.registerelectrolux.com



A cumpăra accesorii, consumabile și piese de schimb originale pentru aparatul dvs.:

www.electrolux.com/shop

ASISTENȚĂ PENTRU CLIEȚI ȘI SERVICE

Utilizați întotdeauna piese de schimb originale.

Atunci când contactați Centrul nostru de service autorizat, asigurați-vă că aveți la dispoziție următoarele informații: Model, PNC, Număr de serie.

Informațiile pot fi găsite pe plăcuța cu date tehnice.

 Avertisment / Atenție - Informații privind siguranța

 Informații și sfaturi generale

 Informații privind mediul înconjurător

Ne rezervăm dreptul asupra efectuării de modificări.

CUPRINS

1. INFORMAȚII PRIVIND SIGURANȚA.....	127
2. INSTRUCȚIUNI DE SIGURANȚĂ.....	129
3. INSTALAREA.....	132
4. DESCRIEREA PRODUSULUI.....	133
5. PANOUL DE COMANDĂ.....	133
6. ÎNAINTE DE PRIMA UTILIZARE.....	134
7. UTILIZAREA ZILNICĂ.....	134
8. FUNCȚIILE CEASULUI.....	135
9. UTILIZAREA ACCESORIILOR.....	137
10. FUNCȚII SUPPLEMENTARE.....	137
11. INFORMAȚII ȘI SFĂTURI.....	138
12. ÎNGRIJIREA ȘI CURĂȚAREA.....	140
13. DEPANAREA.....	144
14. EFICIENȚĂ ENERGETICĂ.....	145
15. INFORMAȚII PRIVIND MEDIUL.....	146

1. ⚠️ INFORMAȚII PRIVIND SIGURANȚA

Înainte de instalarea și de utilizarea aparatului, citiți cu atenție instrucțiunile furnizate. Producătorul nu este responsabil pentru nicio vătămare sau daună rezultată din instalarea sau utilizarea incorectă. Păstrați permanent instrucțiunile într-un loc sigur și accesibil pentru o consultare ulterioară.

1.1 Siguranța copiilor și a persoanelor vulnerabile

- Acest aparat poate fi utilizat de copiii cu vârsta mai mare de 8 ani, de persoanele cu capacități fizice, senzoriale sau mentale reduse sau de persoanele ne-experimentate doar sub supraveghere sau după o scurtă instruire care să le ofere informațiile necesare despre utilizarea sigură a aparatului și să le permită să înțeleagă pericolele la care se expun. Copiii cu vârsta mai mică de 8 ani și persoanele cu dizabilități profunde și complexe nu trebuie lăsate să se apropie de aparat dacă nu sunt supravegheate permanent.
- Copiii trebuie supravegheați pentru a vă asigura că nu se joacă cu aparatul.
- Nu lăsați ambalajele la îndemâna copiilor și aruncați-le conform reglementărilor.
- AVERTISMENT: Aparatul și piesele accesibile ale acestuia devin fierbinți pe durata utilizării. Nu lăsați copiii și animalele de companie în apropierea aparatului atunci când funcționează și se răcește.
- Dacă aparatul are un dispozitiv de siguranță pentru copii, acesta trebuie activat.
- Copiii nu vor realiza operațiunile de curățare sau de întreținere care revin utilizatorului aparatului fără a fi supravegheați.

1.2 Informații generale despre siguranță

- Acest aparat poate fi utilizat numai pentru gătire.
- Acest aparat este proiectat pentru utilizarea în locuințe individuale la interior

- Acest aparat electrocasnic poate fi utilizat în birouri, camere de oaspeți, camere de oaspeți cu paturi și mic dejun, case de oaspeți în cadrul fermelor și alte spații de cazare similare, în care această utilizare nu depășește (media) nivelurile de utilizare domestică.
- Instalarea acestui aparat și înlocuirea cablului vor fi efectuate exclusiv de o persoană calificată.
- Nu folosi aparatul înainte de a-l instala în structura încorporată.
- Aparatul trebuie deconectat de la sursa de alimentare înainte de a efectua orice operațiune de întreținere.
- În cazul în care cablul de alimentare este deteriorat, acesta trebuie înlocuit de producător, de centrul de service autorizat al acestuia sau de persoane cu o calificare similară pentru a se evita electrocutarea.
- AVERTISMENT: Asigurați-vă că aparatul este oprit înainte de a înlocui becul pentru a evita o posibilă electrocutare.
- AVERTISMENT: Aparatul și piesele accesibile ale acestuia devin fierbinți pe durata utilizării. Se recomandă ca elementele de încălzire sau suprafața aparatului să nu fie atinse.
- Utilizați întotdeauna mănuși de cuptor pentru a scoate sau a pune în aparat vase sau accesorii.
- Pentru a scoate suporturile pentru raft trebuie să trageți mai întâi de partea din față a suportului, după care să îndepărtați capătul din spate de pereții laterali. Instalați suporturile pentru raft în ordine inversă.
- Nu folosiți un aparat de curățat cu abur pentru a curăța aparatul.
- Nu folosiți substanțe abrazive dure sau raclete ascuțite de metal pentru a curăța sticla ușii deoarece acestea pot zgâria suprafața, ceea ce poate avea drept consecință spargerea sticlei.

2. INSTRUCȚIUNI DE SIGURANȚĂ

2.1 Instalarea

AVERTISMENT!

Doar o persoană calificată trebuie să instaleze acest aparat.

- Îndepărtați toate ambalajele.
- Dacă aparatul este deteriorat, nu îl instalați sau utilizați.
- Urmați instrucțiunile de instalare furnizate împreună cu aparatul.
- Aveți întotdeauna grijă când mutați aparatul deoarece acesta este greu. Folosiți întotdeauna mănuși de protecție și încălțăminte închisă.
- Nu trageți aparatul de mâner.
- Instalați aparatul într-un loc sigur și adecvat care satisface cerințele privind instalarea.
- Respectați distanțele minime față de alte aparate și corpuri de mobilier.
- Înainte de a instala aparatul, verificați dacă ușa aparatului se poate deschide fără probleme.
- Aparatul este prevăzut cu un sistem de răcire electrică. Pentru a funcționa, acesta necesită curent electric.

Înălțimea minimă a dulapului (Înălțimea minimă a dulapului de sub blatul de lucru)	580 (600) mm
Lățimea dulapului	560 mm
Adâncimea dulapului	550 (550) mm
Înălțimea părții frontale a aparatului	589 mm
Înălțimea părții posterioare a aparatului	570 mm
Lățimea părții frontale a aparatului	594 mm
Lățimea părții posterioare a aparatului	558 mm
Adâncimea aparatului	561 mm
Adâncimea încorporabilă a aparatului	540 mm

Adâncimea cu ușa deschisă	1007 mm
Dimensiunea minimă a orificiului de ventilație. Orificiul este poziționat în partea din spate jos	560x20 mm
Lungimea cablului de alimentare electrică. Cablul este poziționat în colțul dreapta al peretelui posterior	1100 mm
Șuruburi de montaj	4x25 mm

2.2 Conexiunea la rețeaua electrică

AVERTISMENT!

Pericol de incendiu și electrocutare.

- Toate conexiunile electrice trebuie realizate de către un electrician calificat.
- Aparatul trebuie legat la o priză cu împământare.
- Asigurați-vă că parametrii de pe plăcuța cu date tehnice sunt compatibili cu valorile nominale ale sursei de alimentare.
- Utilizați întotdeauna o priză cu protecție (împământare) contra electrocutării, montată corect.
- Nu folosiți prize multiple și cabluri prelungitoare.
- Procedați cu atenție pentru a nu deteriora ștecherul și cablul de alimentare electrică. Dacă este necesară înlocuirea cablului de alimentare, acesta trebuie înlocuit numai de către Centrul de service autorizat.
- Nu lăsați cablurile de alimentare electrică să atingă sau să se afle în apropierea ușii aparatului sau a nișei de sub aparat, în special atunci când acesta funcționează sau ușa este fierbinte.
- Protecția la electrocutare a pieselor aflate sub tensiune și izolate trebuie fixată astfel încât să nu permită scoaterea ei fără folosirea unor unelte.
- Introduceți ștecherul în priză numai după încheierea procedurii de instalare. Asigurați accesul la priză după instalare.

- Dacă priza de curent prezintă jocuri, nu conectați ștecherul.
- Nu trageți de cablul de alimentare pentru a scoate din priză aparatul. Trageți întotdeauna de ștecher.
- Folosiți doar dispozitive de izolare adecvate: întrerupătoare pentru protecția liniei, siguranțe (siguranțe înfiletabile scoase din suport), contactori și declanșatori la protecția de împământare.
- Instalația electrică trebuie să fie prevăzută cu un dispozitiv de izolare, care să vă permită să deconectați aparatul de la rețea la toți polii. Dispozitivul izolator trebuie să aibă o deschidere între contacte de cel puțin 3 mm.
- Acest aparat este livrat cu un ștecăr și un cablu de alimentare electrică.

Tipurile de cabluri adecvate pentru instalare sau înlocuire pentru Europa:

H07 RN-F, H05 RN-F, H05 RRF, H05 VV-F, H05 V2V2-F (T90), H05 BB-F

Pentru secțiunea cablului, consultați puterea totală de pe plăcuța cu date tehnice. De asemenea, puteți consulta tabelul:

Putere totală (W)	Secțiunea cablului (mm ²)
maxim 1380	3x0.75
maxim 2300	3x1
maxim 3680	3x1.5

Cablul de împământare (cablul verde/galben) trebuie să fie cu 2 cm mai lung decât cablurile neutre din faza maro și albastre

2.3 Utilizarea

AVERTISMENT!

Pericol de rănire, arsuri și electrocutare sau explozie.

- Nu modificați specificațiile acestui aparat.
- Verificați dacă orificiile de ventilație nu sunt blocate.
- Nu lăsați aparatul nesupravegheat în timpul funcționării.
- Dezactivați aparatul după fiecare întrebuințare.

- Procedați cu atenție la deschiderea ușii aparatului atunci când aparatul este în funcțiune. Se poate degaja aer fierbinte.
- Nu acționați aparatul având mâinile umede sau când acesta este în contact cu apa.
- Nu aplicați presiune asupra ușii deschise.
- Nu utilizați aparatul ca suprafață de lucru sau ca loc de depozitare.
- Deschideți ușa aparatului cu atenție. Utilizarea unor ingrediente cu conținut de alcool poate determina prezența aburilor de alcool în aer.
- Nu lăsați scânteele sau flăcările deschise să intre în contact cu aparatul atunci când deschideți ușa.
- Produsele inflamabile sau obiectele umezite cu produse inflamabile nu trebuie introduse în aparat, nici puse alături sau deasupra acestuia.

AVERTISMENT!

Pericol de deteriorare a aparatului.

- Pentru a preveni deteriorarea sau decolorarea emailului:
 - nu puneți vase sau alte obiecte în aparat direct pe baza acestuia.
 - nu puneți folie din aluminiu direct pe baza cavității aparatului.
 - nu puneți apă direct în aparatul fierbinte.
 - nu țineți vase umede și alimente în interior după încheierea gătirii.
 - procedați cu atenție la demontarea sau instalarea accesoriilor.
- Decolorarea emailului sau a oțelului inoxidabil nu are niciun efect asupra funcționării aparatului.
- Folosiți o cratiță adâncă pentru prăjiturile însirocate. Sucurile de fructe lasă pete care pot fi permanente.
- Gătiți întotdeauna cu ușa închisă a aparatului.
- Dacă aparatul este instalat în spatele unui panou de mobilă (de ex. o ușă), asigurați-vă că ușa nu se închide niciodată atunci când aparatul funcționează. Căldura și umezeala se pot acumula în spatele panoului închis de mobilă ceea ce produce daune aparatului, unității carcasei sau podelei. Nu închideți panoul de mobilă dacă aparatul nu s-a răcit complet după utilizare.

2.4 Îngrijirea și curățarea

AVERTISMENT!

Pericol de vătămare personală, incendiu sau deteriorare a aparatului!

- Înainte de a efectua operațiunile de întreținere, dezactivați aparatul și scoateți ștecherul din priză.
- Verificați dacă aparatul s-a răcit. Există riscul de spargere a panourilor de sticlă.
- Înlocuiți imediat panourile de sticlă ale ușii dacă acestea sunt deteriorate. Contactați Centrul de service autorizat.
- Aveți grijă atunci când îndepărtați ușa aparatului. Ușa este grea!
- Curățați cu regularitate aparatul pentru a preveni deteriorarea materialului de la suprafață.
- Curățați aparatul cu o lavetă moale și umedă. Utilizați numai detergenți neutri. Nu folosiți niciun produs abraziv, burete abraziv, solvent sau obiect metalic.
- Dacă folosiți un spray pentru cuptor, respectați instrucțiunile de siguranță de pe ambalajul acestuia.
- Nu curățați emailul catalitic cu detergenți.

2.5 Iluminare interioară

AVERTISMENT!

Pericol de electrocutare.

- Referitor la becul (becurile) din acest produs și becurile de schimb vândute

separat: Aceste becuri sunt concepute pentru a suporta situațiile fizice extreme din aparatele electrocasnice, cum ar fi cele de temperatură, vibrație, umiditate sau au rolul de a semnaliza informații privitoare la starea operațională a aparatului. Acestea nu sunt destinate utilizării în alte aplicații și nu sunt adecvate pentru iluminarea camerelor din locuință.

- Acest produs conține o sursă de lumină cu clasa de eficiență energetică G.
- Folosiți exclusiv becuri cu aceleași specificații.

2.6 Serviciul de asistență tehnică

- Pentru a repara aparatul contactați Centrul de service autorizat.
- Utilizați doar piese de schimb originale.

2.7 Eliminare

AVERTISMENT!

Pericol de rănire sau sufocare.

- Contactați autoritatea locală pentru informații privind eliminarea aparatului.
- Deconectați aparatul de la sursa de alimentare electrică.
- Tăiați cablul de alimentare electrică chiar de lângă aparat și aruncați-l.
- Scoateți încuietoearea ușii pentru a nu permite copiilor sau animalelor de companie să rămână blocați în aparat.

3. INSTALAREA

⚠ AVERTISMENT!

Consultați capitolele privind siguranța.

3.1 Încorporarea

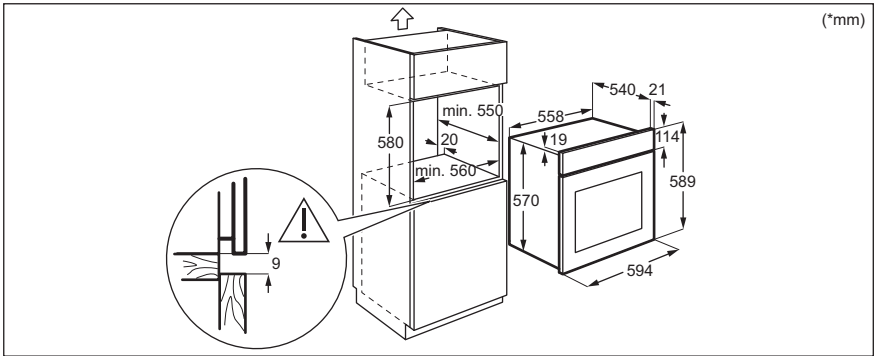
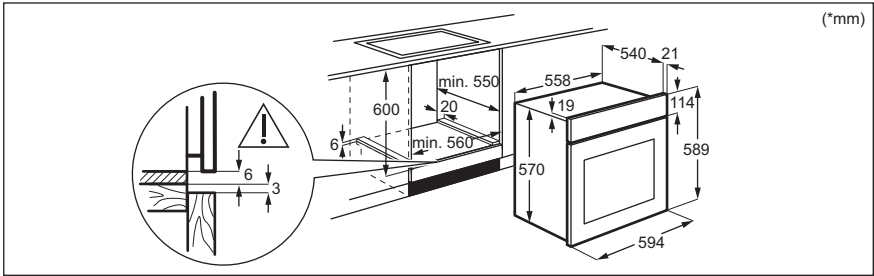

3.2 Fixarea aparatului de mobilier

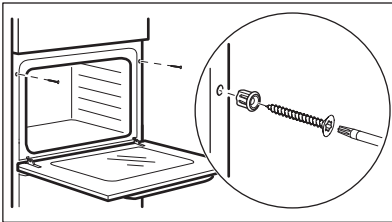

4. DESCRIEREA PRODUSULUI

4.1 Prezentare generală

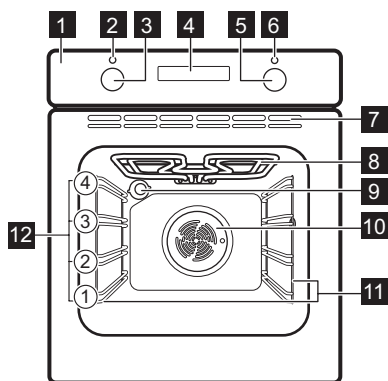

- 1 Panou de comandă
- 2 Bec/simbol putere
- 3 Buton de selectare pentru funcții de gătire
- 4 Afișaj
- 5 Buton de comandă (pentru temperatură)
- 6 Indicator / simbol pentru temperatură
- 7 Orificii de aerisire pentru ventilatorul de răcire
- 8 Element de încălzire
- 9 Becul
- 10 Ventilator
- 11 Suport pentru raft, detașabil
- 12 Poziții raft

4.2 Accesorii

- **Raft sârmă**
Pentru veselă, forme pentru prăjituri, fripturi.
- **Tavă de gătit**

- Pentru prăjituri și biscuiți.
- **Cratiță**
Pentru coacere și frigere sau ca tavă pentru grăsime.

5. PANOUL DE COMANDĂ

5.1 Câmpuri cu senzor / Butoane

—	Pentru a seta timpul.
⌚	Pentru a seta o funcție ceas.
+	Pentru a seta timpul.

5.2 Afișaj

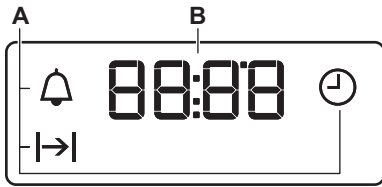

- A. Funcțiile ceasului
- B. Cronometru

6. ÎNAINTE DE PRIMA UTILIZARE

AVERTISMENT!

Consultați capitolele privind siguranța.

6.1 Înainte de prima utilizare

Cuptorul poate emite un miros și fum în timpul pre-încălzirii. Asigurați-vă că încăperea este ventilată.



Pasul 1



Pasul 2



Pasul 3



Setați ceasul

1.  - apăsați pentru a seta ora. După aproximativ 5 secunde, indicatorul pentru oră începează aprinderea intermitentă, iar afișajul indică ora.

Curățați cuptorul

1. Scoateți toate accesoriile din cuptor și suporturile pentru raftul mobil.
2. Curăța cuptorul și accesoriile doar cu o lavetă din microfibră, apă caldă și un detergent ne-agresiv.

Preîncălziți cuptorul gol

1. Setări temperatura maximă a funcției: .
Timp: 1 h.
2. Setări temperatura maximă a funcției: .
Timp: 15 min.

Opriti cuptorul și așteptați să se răcească. Puneți în cuptor accesoriile și suporturile raftului detașabil.

7. UTILIZAREA ZILNICĂ

AVERTISMENT!

Consultați capitolele privind siguranța.







7.1 Modul de setare Funcția de încălzire

- Pasul 1** Rotiți butonul de selectare pentru funcțiile de gătire pentru a selecta o funcție de gătire.

- Pasul 2** Rotiți butonul de comandă pentru a selecta temperatura .

- Pasul 3** Când gătitul se încheie, rotiți butoanele la poziția oprit pentru a opri cuptorul.

7.2 Funcții de încălzire

Funcția de încălzire	Utilizare
 Poziția oprit	Cuptorul este oprit.
 Gătire cu aer cald	Pentru a frige sau coace alimente cu aceeași temperatură de gătit pe mai mult de o poziție a raftului, fără transfer de aromă.
 Gătire intensiva	Pentru a rumeni bucăți mari de carne sau carne de pasăre nedezosată pe un singur raft. Pentru gratinare și rumenire.
 Încălzire jos	Pentru a coace prăjituri crocante la bază și pentru a conserva alimentele.
 Încălzire sus și jos / Cataliză	Pentru a coace și rumeni alimentele fără să schimbi poziția raftului. Consultați capitolul „Îngrijirea și curățarea” pentru detalii despre Curățarea catalitică.
 Grill	Pentru gătirea la grătar a felurilor subțiri de alimente și pentru pâine prăjită.
 Decongelare	Pentru a decongela alimente (legume și fructe). Timpul necesar decongelării depinde de cantitatea și mărimea preparatelor congelate.

Funcția de încălzire	Utilizare
 Aer cald umed	Această funcție este concepută pentru a economisi energie în timpul gătirii. Când utilizați această funcție, temperatura din interiorul aparatului poate diferi de temperatura setată. Puterea de încălzire poate fi redusă. Pentru mai multe informații, consultați capitolul „Utilizarea zilnică”, Note despre: Aer cald umed.

7.3 Note despre: Aer cald umed



Această funcție a fost folosită pentru conformarea cu clasa de eficiență energetică și cerințele de ecodesign EU 65/2014 (în conformitate cu și EU 66/2014). Teste conforme cu: IEC/EN 60350-1.

Ușa cuptorului trebuie închisă pe durata gătirii pentru a nu întrerupe funcția astfel încât cuptorul să funcționeze cu cea mai ridicată eficiență energetică posibilă.

Pentru instrucțiuni de gătit consultați capitolul „Informații și sfaturi”, Aer cald umed Pentru recomandări generale privind economia de energie, consultați capitolul „Eficiența energetică”, Economisirea energiei.

8. FUNCȚIILE CEASULUI



8.1 Funcțiile ceasului

Funcția ceasului	Aplicație
 Ora curentă	Pentru a seta, modifica sau verifica ora.
 Durata	Pentru a seta durata de funcționare a cuptorului.
 Cronometru	Pentru a seta cronometrul. Această funcție nu are nici o influență asupra funcționării cuptorului. Puteți seta această funcție oricând, chiar și atunci când cuptorul este oprit.

8.2 Modul de setare: Funcțiile ceasului



Modul de setare: Ora curentă



 - se aprinde intermitent când conectați cuptorul la rețeaua electrică, când a fost o pană de curent sau când cronometrul nu este setat.

 ,  - apăsați pentru a seta ora.

După aproximativ 5 sec, indicatorul pentru oră încetează aprinderea intermitentă, iar afișajul indică ora.



Cum se schimbă: Ora curentă





Pasul 1  - apăsați în mod repetat pentru a modifica ora curentă.  - începe să clipească.

Pasul 2  ,  - apăsați pentru a seta ora.
După aproximativ 5 sec, indicatorul pentru oră încetează aprinderea intermitentă, iar afișajul indică ora.

Modul de setare: Durata

Pasul 1 Setati funcția și temperatura cuptorului.



Pasul 2  - apăsați în mod repetat.  - începe să clipească.



Pasul 3  ,  - apăsați pentru a seta durata.
Afișajul indică: .
 - clipește când se încheie durata setată. Este emis un semnal și cuptorul se oprește.

Pasul 4 Pentru a opri semnalul apăsați orice buton.

Pasul 5 Rotiți butoanele de selectare la poziția oprit.

Modul de setare: Cronometru

Pasul 1  - apăsați în mod repetat.  - începe să clipească.

Pasul 2  ,  - apăsați pentru a seta ora.
Funcția pornește automat după 5 secunde.
La încheierea duratei alese, este emis semnalul sonor.

Pasul 3 Pentru a opri semnalul apăsați orice buton.

Pasul 4 Rotiți butoanele de selectare la poziția oprit.

Cum se anulează: Funcțiile ceasului

Pasul 1  - apăsați repetat până când simbolul funcției ceas începe să clipească.

Pasul 2 Apăsați lung: .
Funcția ceas se oprește după câteva secunde.

9. UTILIZAREA ACCESORIILOR

AVERTISMENT!

Consultați capitolele privind siguranța.

9.1 Introducerea accesoriilor

O mică adâncitură în partea de sus sporește siguranța. Adânciturile sunt și dispozitive

anti-răsturnare. Marginea ridicată a raftului împiedică alunecarea vaselor de pe raft.

Raft sârmă:

Împinge raftul pe șinele de ghidare ale suportului pentru rafturi și asigură-te că piciorușele sunt în dreptate în jos.

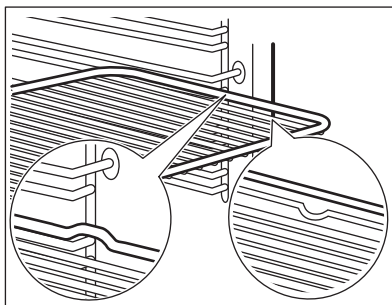

Tavă de gătit / Cratiță adâncă:

Împinge tava pe șinele de ghidare.

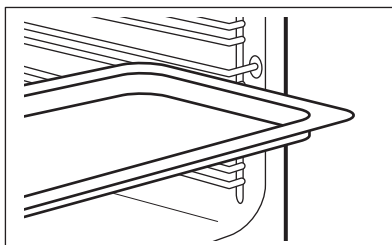

10. FUNCȚII SUPLIMENTARE

10.1 Ventilator de răcire

Atunci când aparatul este în funcțiune, ventilatorul de răcire pornește automat pentru a menține reci suprafețele aparatului. Dacă oprești cuptorul, ventilatorul de răcire va continua să funcționeze până când aparatul s-a răcit.

10.2 Termostatul de siguranță

Funcționarea incorectă a cuptorului sau componentele defecte pot să cauzeze

supraîncălzirea periculoasă. Pentru a preveni acest lucru, cuptorul are un termostat de siguranță care întrerupe alimentarea cu curent. În momentul în care temperatura scade, cuptorul pornește din nou în mod automat.

11. INFORMAȚII ȘI SFATURI



Consultați capitolele privind siguranța.

11.1 Recomandări pentru gătit

Cuptorul are patru poziții pentru rafturi.

Numărați pozițiile rafturilor începând din partea de jos a podelei cuptorului.

Cuptorul dvs. ar putea coace sau prăji diferit față de cuptorul pe care l-ați avut înainte.

Coacerea prăjiturilor

Nu deschideți ușa cuptorului înainte ca 3/4 din durata de gătire setată să fie finalizată.

Dacă utilizați două tăvi de gătit în același timp, păstrați un nivel gol între ele.

Funcția Încălzire sus/jos la temperatura implicită este ideală pentru coacerea pâinii.

Gătirea cărnii și a peștelui

Folosiți o cratiță adâncă pentru alimente foarte grase, pentru a preveni pătarea permanentă a cuptorului.

Lăsați carnea să se odihnească aproximativ 15 minute înainte de a o tăia, astfel încât zeama să nu se scurgă.

Pentru a preveni acumularea unei cantități foarte mari de fum în cuptor în timpul prăjirii, adăugați puțină apă în cratița adâncă. Pentru a preveni condensul de fum, adăugați apă de fiecare dată după ce se usucă.

Durate de gătire

Duratele de gătire depind de tipul de preparat, de consistența și de volumul său.

Mai întâi, monitorizați performanța când gătiți. Găsiți cele mai bune setări (nivelul de căldură, durata de gătire etc.) pentru vasul dvs. de gătit, rețetele și cantitățile pe care le gătiți când utilizați acest aparat.

11.2 Aer cald umed - accesorii recomandate

Folosiți forme și recipiente în culori închise, fără reflexie. Acestea absorb mai bine căldura decât vasele deschise la culoare și cu reflexie.



Tigaie de pizza

Culoare închisă, fără reflexie
Diametru de 28 cm

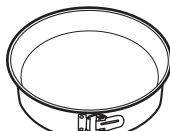

Tavă de copt

Culoare închisă, fără reflexie
Diametru de 26 cm



Ramekin-uri

Ceramică
Diametru de 8 cm,
înlățime de 5 cm







Tavă rotundă pentru tarte

Culoare închisă, fără reflexie
Diametru de 28 cm







11.3 Aer cald umed

Pentru cele mai bune rezultate, respectați sugestiile din tabelul de mai jos.

		°C		
Rulouri dulci, 12 bucăți	tavă de gătit sau tavă de colectare	180	2	35 - 40
Rulouri, 9 bucăți	tavă de gătit sau tavă de colectare	180	2	35 - 40
Pizza congelată, 0,35 kg	raft sârmă	220	2	35 - 40
Ruladă	tavă de gătit sau tavă de colectare	170	2	30 - 40
Negresă	tavă de gătit sau tavă de colectare	180	2	30 - 40
Soufflê, 6 bucăți	vas ceramic ramekin pe raft de sârmă	200	3	30 - 40
Blat de pandișpan	formă pentru aluat fraged pe raft de sârmă	170	2	20 - 30
Sandviș Victoria	vas de copt pe raft de sârmă	170	2	35 - 45
Pește fiert, 0,3 kg	tavă de gătit sau tavă de colectare	180	3	35 - 45
Pește întreg, 0,2 kg	tavă de gătit sau tavă de colectare	180	3	35 - 45
File de pește, 0,3 kg	tavă de pizza pe raft de sârmă	180	3	35 - 45
Carne fiartă, 0,25 kg	tavă de gătit sau tavă de colectare	200	3	40 - 50
Șașlăc, 0,5 kg	tavă de gătit sau tavă de colectare	200	3	25 - 35
Prăjituri, 16 bucăți	tavă de gătit sau tavă de colectare	180	2	20 - 30
Pricomigdale, 20 de bucăți	tavă de gătit sau tavă de colectare	180	2	40 - 45
Brioșe, 12 bucăți	tavă de gătit sau tavă de colectare	170	2	30 - 40
Pateuri sărate, 16 bucăți	tavă de gătit sau tavă de colectare	170	2	35 - 45
Fursecuri, 20 de bucăți	tavă de gătit sau tavă de colectare	150	2	40 - 50
Mini tarte, 8 bucăți	tavă de gătit sau tavă de colectare	170	2	20 - 30
Legume, fierte, 0,4 kgkg	tavă de gătit sau tavă de colectare	180	3	35 - 40
Omlėtă vegetariană	tavă de pizza pe raft de sârmă	200	3	30 - 45
Legume mediteraneene, 0,7 kg	tavă de gătit sau tavă de colectare	180	4	35 - 40

11.4 Informații pentru institutele de testare

Teste conform cu IEC 60350-1.

						
				(°C)	(min)	
Prăjituri mici, 16 bucăți pe tavă	Încălzire sus și jos	Tavă de gătit	3	170	20 - 35	-
Prăjituri mici, 16 bucăți pe tavă	Aer cald cu ventilație	Tavă de gătit	3	160	20 - 35	-
Prăjituri mici, 16 bucăți pe tavă	Aer cald cu ventilație	Tavă de gătit	1 și 3	160	20 - 35	-
Plăcintă cu mere, 2 forme Ø20 cm	Încălzire sus și jos	Raft sârmă	1	170	70 - 90	-
Plăcintă cu mere, 2 forme Ø20 cm	Aer cald cu ventilație	Raft sârmă	2	160	70 - 90	-
Pandișpan, formă pentru prăjituri Ø26 cm	Încălzire sus și jos	Raft sârmă	2	170	35 - 45	-
Pandișpan, formă pentru prăjituri Ø26 cm	Aer cald cu ventilație	Raft sârmă	2	160	35 - 45	-
Biscuit sfărâmișos	Încălzire sus și jos	Tavă de gătit	3	150	20 - 35	Preîncălziți cuptorul timp de 10 min.
Biscuit sfărâmișos	Aer cald cu ventilație	Tavă de gătit	3	150	20 - 35	Preîncălziți cuptorul timp de 10 min.
Pâine prăjită	Grill	Raft sârmă	3	maxim	1 - 5	Preîncălziți cuptorul timp de 10 min.
Burger de vită, 6 bucăți, 0,6 kg	Grill	Raft sârmă și tava de scurgere	3	maxim	20 - 30	Puneți raftul de sârmă pe al treilea nivel și tava de colectare pe al doilea nivel al cuptorului. Întoarceți alimentele la jumătatea duratei de gătire. Preîncălziți cuptorul timp de 10 min.

12. ÎNGRIJIREA ȘI CURĂȚAREA

AVERTISMENT!

Consultați capitolele privind siguranța.

12.1 Observații privind curățarea



Agenți de curățare

Curăță partea din față a aparatului doar cu o lavetă din microfibră, cu apă caldă și un detergent neagresiv. Curăță și verifică garnitura ușii din jurul cadrului cavității.

Folosește o soluție de curățare dedicată pentru suprafețe metalice.

Curăță petele cu un detergent neagresiv. Nu îl folosi pe suprafețele catalitice.



Utilizarea zilnică

Curăță cavitatea după fiecare utilizare. Depunerile de grăsime sau de orice alte reziduuri pot provoca un incendiu.

Umezeala poate produce condens în aparat sau pe panourile de sticlă ale ușii. Pentru a reduce condensul, lasă aparatul să funcționeze timp de 10 minute înainte de gătire. Nu depozita preparatele în aparat pentru mai mult de 20 de minute. Usucă cavitatea după fiecare utilizare doar cu o lavetă din microfibră.



Accesorii

Curăță toate accesoriile după fiecare utilizare și lăasă-le să se usuce. Folosește doar o lavetă din microfibră, apă caldă și un detergent neagresiv. Nu curăța accesoriile în mașina de spălat vase.

Nu curăța accesoriile anti-aderente folosind un agent de curățare abraziv sau obiecte cu margini ascuțite.

12.2 Cum se scot: Suporturile pentru raft / panourile catalitice

Scoateți suporturile raftului / panourile catalitice pentru a curăța cuptorul.

Pasul 1 Opriți cuptorul și așteptați să se răcească.

Pasul 2 Trageți partea din față a suportului pentru rafturi și îndepărtați-o de perețele lateral. Țineți pe loc partea din spate a suportului raftului și panoul catalitic. Panourile catalitice nu sunt prinse de pereții cuptorului. Acestea pot să cadă când scoateți suporturile raftului.

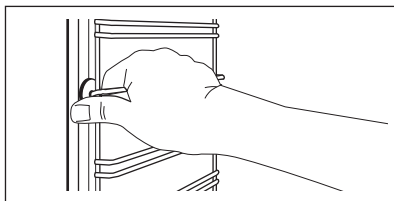

Pasul 3 Trageți partea din spate a suportului pentru raft și îndepărtați-o de perețele lateral și îndepărtați.

Pasul 4 Instalați suporturile pentru raft în ordine inversă.

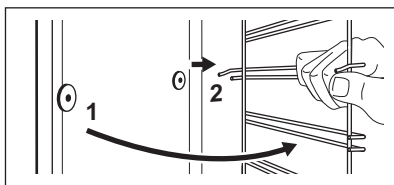

12.3 Modul de utilizare: Curățarea catalitică

În cavitate se află panouri catalitice.
Panourile catalitice absorb grăsimea în timpul catalizei.

Petele sau decolorarea stratului catalitic nu au niciun efect asupra curățării.

Înainte de curățarea catalitică

Oprii cuptorul și așteptați să se răcească.

Scoateți toate accesoriile.

Curățați podeaua cuptorului și geamul de la interior al ușii cu apă caldă, o lavetă moale și detergent neutru.

Curățați cuptorul folosind curățarea catalitică

Pasul 1

Setați funcția și temperatura cuptorului:  250 °C
Durată: 1 h

Pasul 2

După curățare, rotiți butonul de selectare a funcțiilor cuptorului la poziția oprit.

Pasul 3

După ce cuptorul s-a răcit, curățați cavitatea cu o lavetă moale și udă.

12.4 Cum se scoate și se montează: Ușa

Ușa cuptorului are patru panouri de sticlă. Puteți să scoateți ușa și panourile de sticlă de la interior pentru a le curăța. Citiți toate instrucțiunile de la „Scoaterea și instalarea ușii” înainte de a scoate panourile de sticlă.

ATENȚIE!

Nu utilizați cuptorul fără panourile de sticlă.

Pasul 1 Deschideți ușa complet și țineți ambele balamale.

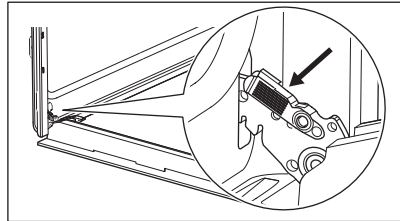

Pasul 2 Ridicați și trageți încuietorile până când se aude un clic.

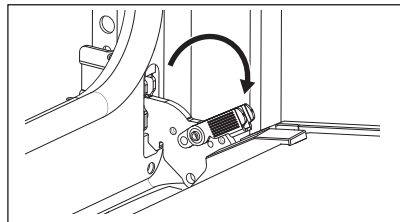

Pasul 3 Închideți ușa cuptorului până la jumătate în prima poziție de deschidere. După aceea, ridicăți și trageți pentru a scoate ușa din locaș.

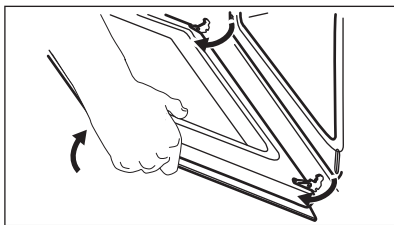

Pasul 4 Puneți ușa pe o lavetă moale pe o suprafață stabilă și deschideți sistemul de blocare pentru a scoate panoul intern de sticlă.

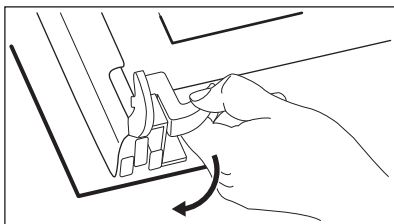

Pasul 5 Rotiți dispozitivele de fixare la 90° și scoateți-le din locașurile lor.

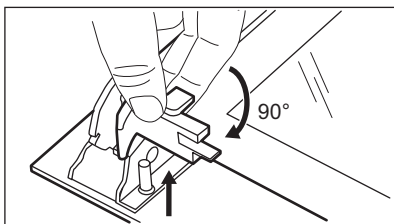

Pasul 6 Mai întâi ridicăți cu atenție și apoi scoateți panoul de sticlă.

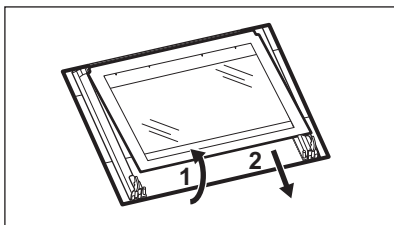

Pasul 7 Curățați panourile de sticlă cu apă caldă și săpun. Uscați cu atenție panourile de sticlă. Nu curățați panourile de sticlă în mașina de spălat vase.

Pasul 8 După curățare, instalați panoul de sticlă și ușa cuptorului.

Dacă ușa este instalată corect, veți auzi un clic la închiderea clemelor.

Dacă este instalată corect, garnitura ușii face clic. Asigurați-vă că ați montat corect panoul intern de sticlă în locașuri.

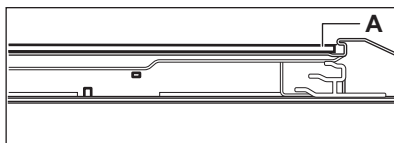

12.5 Cum se înlocuiește: Bec

AVERTISMENT!

Pericol de electrocutare.
Becul poate fi fierbinte.

Înainte de a schimba becul:

Etapa 1	Etapa 2	Etapa 3
Opriți cuptorul. Așteptați până când cuptorul este rece.	Deconectați cuptorul de la sursa de alimentare electrică.	Puneți o lavetă pe fundul cavității.

Becul din spate

Pasul 1	Rotiți capacul de sticlă și scoateți-l.
Pasul 2	Curățați capacul de sticlă.
Pasul 3	Înlocuiți becul cu un bec adecvat rezistent la o temperatură de 300 °C.
Pasul 4	Montați capacul de sticlă.

13. DEPANAREA

AVERTISMENT!

Consultați capitolele privind siguranța.

13.1 Ce trebuie făcut dacă...

În orice situație care nu este prevăzută în acest tabel, contactați un Centru de service autorizat.

Problemă	Verificați dacă...
Cuptorul nu se încălzește.	Siguranța este arsă.
Garnitura ușii este deteriorată.	Nu folosiți cuptorul. Contactați un Centru de service autorizat.
Afișajul indică „12.00”.	A fost o pană de curent. Setați timpul.
Becul nu funcționează.	Becul este ars.

13.2 Date pentru service

Dacă nu poți remedia problema de unul singur, contactează comerciantul sau un centru de service autorizat.

Datele necesare solicitate de centrul de service se găsesc pe plăcuța cu date tehnice. Plăcuța cu datele tehnice se află pe cadrul frontal al cavității aparatului. Nu scoate plăcuța cu date tehnice din interiorul aparatului.

Îți recomandăm să notezi datele aici:

Model (MOD.)
Numărul produsului (PNC)
Numărul de serie (S.N.)

14. EFICIENȚĂ ENERGETICĂ

14.1 Informații despre produs și Fișa cu informații despre produs în conformitate cu Regulamentul UE privind etichetare ecologică și energetică

Denumirea furnizorului	Electrolux
Identificarea modelului	EOH3C00BX 944068230
Index de eficiență energetică	95.1
Clasă de eficiență energetică	A
Consum de energie cu o încărcătură standard, modul convențional	0.89 kWh/ciclu
Consum de energie cu o încărcare standard, în modul ventilație	0.78 kWh/ciclu
Număr de cavități	1
Sursă de căldură	Energie electrică
Volumul	65 l
Tip cuptor	Cuptor încorporabil
Masă	29.4 kg

IEC/EN 60350-1 - Aparate de gătit electrocasnice - Partea 1: Gamă, cuptoare, cuptoare cu abur și grill-uri - Metode pentru măsurarea performanței.

14.2 Economisirea de energie



Aparatul este prevăzut cu unele funcții care ajută la economisirea de energie în timpul procesului zilnic de gătit.

Asigură-te că ușa aparatului este închisă în timpul funcționării. Nu deschide ușa aparatului prea des în timpul gătirii. Menține garnitura ușii curată și asigură-te că este bine fixată în poziție.

Folosește vase metalice pentru o economie optimizată de energie.

Atunci când este posibil, nu preîncălzi aparatul înainte de gătit.

Ai grijă ca pauzele să fie cât mai mici între două coaceri, atunci când pregătești mai multe preparate o dată.

Gătitul cu ventilator

Atunci când este posibil, folosește funcțiile de gătit cu ventilator pentru a economisi energie.

Căldura reziduală

Atunci când durata de gătit este mai mare de 30 de min, redu temperatura aparatului cu cel puțin 3 - 10 min înainte de încheierea gătirii. Căldura reziduală din interiorul aparatului va continua să gătească preparatul.

Folosește căldura reziduală pentru a încălzi alte preparate.

Menținerea caldă a alimentelor

Alege setarea pentru cea mai mică temperatură posibilă pentru a folosi căldura reziduală și menține preparatele calde.

Aer cald umed

Funcție concepută pentru a economisi energie în timpul gătirii.

15. INFORMAȚII PRIVIND MEDIUL

Reciclați materialele marcate cu simbolul . Pentru a recicla ambalajele, acestea trebuie puse în containerele corespunzătoare. Ajuțați la protejarea mediului și a sănătății umane și la reciclarea deșeurilor din aparatele electrice și electrocasnice. Nu aruncați aparatele

marcate cu acest simbol  împreună cu deșeurile menajere. Returnați produsul la centrul local de reciclare sau contactați administrația orașului dvs.

МИСЛИМО НА ВАС

Хвала што сте купили Electrolux уређај. Изабрали сте производ који са собом доноси деценије стручног рада и иновација. Генијалан је, елегантан и осмишљен имајући у виду ваше потребе. Будите уверени да ћете при сваком коришћењу добити изванредне резултате.
Добро дошли у Electrolux.

Посетите наш сајт да:



Прибавите савете за коришћење, брошуре и информације за решавање проблема, сервис и поправку:
www.electrolux.com/support



Региструјте производ ради боље услуге:
www.registerelectrolux.com



Купите прибор, потрошни материјал и оригиналне резервне делове за свој уређај:
www.electrolux.com/shop

КОРИСНИЧКА ПОДРШКА И СЕРВИС

Увек користите оригиналне резервне делове.

Када контактирате овлашћени сервисни центар, водите рачуна да код себе имате следеће податке: Модел, број производа, серијски број.

Подаци могу да се пронађу на плочици са техничким карактеристикама.

 Упозорење/опрез – информације о безбедности

 Опште информације и савети

 Информације о животној средини

Задржано право измена.

САДРЖАЈ

1. ИНФОРМАЦИЈЕ О БЕЗБЕДНОСТИ.....	148
2. БЕЗБЕДНОСНА УПУТСТВА.....	150
3. ИНСТАЛАЦИЈА.....	153
4. ОПИС ПРОИЗВОДА.....	154
5. КОМАНДНА ТАБЛА.....	154
6. ПРЕ ПРВЕ УПОТРЕБЕ.....	155
7. СВАКОДНЕВНА УПОТРЕБА.....	155
8. ФУНКЦИЈЕ САТА.....	156
9. КОРИШЋЕЊЕ ПРИБОРА.....	158
10. ДОДАТНЕ ФУНКЦИЈЕ.....	158
11. КОРИСНИ САВЕТИ.....	159
12. НЕГА И ЧИШЋЕЊЕ.....	162
13. РЕШАВАЊЕ ПРОБЛЕМА.....	166
14. ЕНЕРГЕТСКА ЕФИКАСНОСТ.....	166
15. ЕКОЛОШКА ПИТАЊА.....	167

1. ⚠ ИНФОРМАЦИЈЕ О БЕЗБЕДНОСТИ

Пре инсталације и коришћења уређаја, пажљиво прочитајте приложено упутство. Произвођач није одговоран за било какве повреде или штету које су резултат неисправне инсталације или употребе. Чувајте упутство за употребу на безбедном и приступачном месту за будуће коришћење.

1.1 Безбедност деце и осетљивих особа

- Овај уређај могу да користе деца старија од 8 година и особе са смањеним физичким, чулним или менталним способностима, као особе којима недостају искуство и знање, уколико им се обезбеди надзор или им се дају упутства у вези са употребом уређаја на безбедан начин и уколико схватају могуће опасности. Децу млађа од 8 година, као и особе са веома тешким и сложеним инвалидитетом, треба држати даље од уређаја, осим ако су под сталним надзором.
- Децу треба контролисати како се не би играла са уређајем.
- Држите сву амбалажу даље од деце и одложите је на одговарајући начин.
- УПОЗОРЕЊЕ: Уређај и његови доступни делови могу бити врели током коришћења. Држите децу и кућне љубимце даље од уређаја када уређај ради и када се хлади.
- Ако овај апарат има уређај за безбедност деце, треба га активирати.
- Деца не смеју да обављају чишћење и корисничко одржавање уређаја без надзора.

1.2 Опште мере безбедности

- Овај уређај је намењен само за кување.
- Овај уређај је намењен за употребу у једном домаћинству у затвореним просторима.

- Уређај се може користити у канцеларијама, хотелским собама, мотелима, пансионима, сеоским туристичким домаћинствима и сличним објектима за смештај где употреба не би превазилазила (просечан) ниво потрошње по домаћинству.
- Само квалификована особа може да монтира овај уређај и замени кабл.
- Не користите овај уређај пре него што га уградите.
- Искључите уређај из струје пре било каквог одржавања.
- Уколико је кабл за напајање оштећен, њега мора да замени произвођач, одговарајући овлашћени сервисни центар или лица сличне квалификације, како би се избегла електрична опасност.
- УПОЗОРЕЊЕ: Уверите се да је уређај искључен пре него што замените сијалицу како бисте избегли могућност да дође до електричног шока.
- УПОЗОРЕЊЕ: Уређај и његови доступни делови могу бити врели током коришћења. Треба водити рачуна да се избегне додиривање грејних елемената или унутрашњих површина апарата.
- Када вадите прибор или посуђе из рерне или их стављате у рерну, увек носите заштитне рукавице.
- Да бисте уклонили шине које држе решетке, прво повуците предњи део шина, а затим задњи део да бисте их одвојили од бочних зидова. Постављање шина за подршку решетке врши се обрнутим редоследом.
- Немојте користити парочистач за чишћење уређаја.
- Немојте користити груба абразивна средства за чишћење или оштре металне сунђере за чишћење стаклених врата јер они могу изгребати површину због чега може доћи до распрскавања стакла.

2. БЕЗБЕДНОСНА УПУТСТВА

2.1 Монтажа

УПОЗОРЕЊЕ!

Само квалификована особа може да инсталира овај уређај.

- Уклоните комплетну амбалажу.
- Немојте да инсталирате или користите оштећен уређај.
- Придржавајте се упутстава за монтажање које сте добили уз уређај.
- Увек водите рачуна приликом померања уређаја зато што је тежак. Увек користите заштитне рукавице и затворену обућу.
- Не вуците уређај за ручицу.
- Инсталирајте уређај на сигурно и прикладно место које испуњава захтеве за инсталацију.
- Неопходно је придржавати се минималног растојања од других уређаја и кухињских елемената.
- Пре монтаже уређаја, проверите да ли се врата уређаја отварају без задршке.
- Овај уређај је опремљен системом за електрично хлађење. Мора се употребљавати са извором електричног напајања.

Минимална висина кухињског елемента (минимална висина елемента испод радне плоче)	580 (600) mm
---	--------------

Ширина кухињског елемента	560 mm
---------------------------	--------

Дубина кухињског елемента	550 (550) mm
---------------------------	--------------

Висина предње стране уређаја	589 mm
------------------------------	--------

Висина задње стране уређаја	570 mm
-----------------------------	--------

Ширина предње стране уређаја	594 mm
------------------------------	--------

Ширина задње стране уређаја	558 mm
-----------------------------	--------

Дубина уређаја	561 mm
----------------	--------

Дубина уграђеног уређаја	540 mm
--------------------------	--------

Дубина са отвореним вратима	1007 mm
-----------------------------	---------

Минимална величина вентилационог отвора. Отвор постављен на доњој задњој страни	560x20 mm
---	-----------

Дужина кабла за напајање. Кабл је постављен у десном углу са задње стране	1100 mm
---	---------

Монтажни завртњи	4x25 mm
------------------	---------

2.2 Прикључење на електричну мрежу

УПОЗОРЕЊЕ!

Ризик од пожара и струјног удара.

- Сва прикључивања струје треба да обави квалификован електричар.
- Уређај мора да буде уземљен.
- Уверите се да су параметри на плочици са техничким карактеристикама компатибилни са одговарајућим параметрима електричне мреже за напајање.
- Увек користите прописно уграђену утичницу са заштитом од струјног удара.
- Немојте да користите адаптере са више утичница и продужне каблове.
- Проверите да нисте оштетили главно напајање и кабл за напајање. Уколико струјни кабл треба да се замени, то треба да обави наш овлашћени сервисни центар.
- Не дозволите да кабл за напајање додирује или дође близу вратима уређаја или ниши испод уређаја, нарочито када уређај ради или када су врата врела.
- Заштита од удара делова под напоном и изолованих делова мора да се причврсти тако да не може да се уклони без алата.
- Прикључите главни кабл за напајање на зидну утичницу тек на крају инсталације. Водите рачуна да постоји

приступ мрежном утикачу након инсталације.

- Ако је зидна утичница лабава, немојте да прикључујете мрежни утикач.
- Не вуците кабл за напајање како бисте искључили уређај. Кабл искључите тако што ћете извући утикач из утичнице.
- Користите само исправне раставне прекидаче: заштитне прекидаче, осигураче (осигураче са навојем треба скинути са носача), аутоматске заштитне прекидаче и контакторе.
- У електричној инсталацији мора постојати раставни прекидач који вам омогућава да искључите све фазе напајања уређаја. Размак између контаката на раставном прекидачу мора да износи најмање 3 mm.
- Уређај се испоручује са струјним утикачем и струјним каблом.

Типови каблова за инсталацију или замену за Европу:

H07 RN-F, H05 RN-F, H05 RRF, H05 VV-F, H05 V2V2-F (T90), H05 BB-F

За пресек кабла погледајте податке о укупној снази на плочици са техничким карактеристикама. Такође можете да погледате табелу:

Укупна снага (W)	Пресек кабла (mm ²)
максимално 1380	3x0.75
максимално 2300	3x1
максимално 3680	3x1.5

Проводник за уземљење (зелени/жути проводник) мора бити за 2 cm дужи од браон проводника за фазу и плавог проводника за нулу.

2.3 Употреба

УПОЗОРЕЊЕ!

Постоји ризик од повређивања, опекотина и струјног удара или експлозије.

- Немојте да мењате спецификацију овог уређаја.

- Водите рачуна да отвори за вентилацију не буду запушени.
- Не остављајте уређај без надзора током рада.
- Уређај треба искључити након сваке употребе.
- Будите опрезни кад отворате врата уређаја док он ради. Може се десити да изађе врео ваздух.
- Немојте руковати уређајем када су вам мокре руке или када је он у контакту са водом.
- Немојте излагати отворена врата великом оптерећењу.
- Немојте користити уређај као радну површину или простор за одлагање.
- Пажљиво отворите врата уређаја. Коришћење састојака који садрже алкохол може довести до испаравања алкохола и мешања са ваздухом.
- Варнице или отворени пламен не смеју да буду у близини уређаја када отворате врата.
- Запалјиве материје или предмете натопљене запалјивим материјама немојте стављати унутар и поред уређаја или на њега.

УПОЗОРЕЊЕ!

Постоји ризик од оштећења уређаја.

- Да бисте спречили оштећење или губитак боје на емајлираним површинама:
 - Немојте стављати посуђе из рерне или друге предмете у уређају директно на дно.
 - Не стављајте алуминијумску фолију директно на дно унутрашњости уређаја.
 - Немојте сипати воду директно у врућ уређај.
 - Немојте држати у уређају влажно посуђе и храну након завршетка кувања.
 - Будите пажљиви када скидате или постављате прибор.
- Губитак боје на емајлираним површинама или нерђајућем челику не утиче на сам рад уређаја.
- Користите дубоки плех за заливене колаче. Воћни сок може да остави трајне мрље.

- Док спремате јело, врата уређаја треба увек да буду затворена.
- Ако је уређај монтиран иза панела намештаја (нпр. врата), обезбедите да приликом рада врата никада не буду затворена. Иза затвореног панела намештаја могу да се накупе топлота и влага и проузрокују накнадно оштећење уређаја, кућишта или пода. Не затварајте панел намештаја све док се уређај у потпуности не охлади након коришћења.

2.4 Нега и чишћење

УПОЗОРЕЊЕ!

Постоји ризик од повреде, пожара или оштећења уређаја.

- Пре одржавања искључите уређај и извучите струјни утикач из зидне утичнице.
- Проверите да ли је уређај хладан. Постоји ризик да се сломају стаклене плоче.
- Одмах замените стаклене плоче на вратима ако се оштете. Обратите се Овлашћеном сервисном центру.
- Будите пажљиви када скидате врата са уређаја. Врата су тешка!
- Редовно чистите уређај да бисте спречили пропадање површинског материјала.
- Уређај очистите влажном меком крпом. Користите искључиво неутралне детерџенте. Немојте користити абразивне производе, абразивне јастучиће за чишћење, раствараче или металне предмете.
- Уколико користите спреј за перну, придржавајте се упутстава о безбедности на амбалажи.
- Немојте чистити каталитички емајл детерџентом.

2.5 Унутрашње осветљење

УПОЗОРЕЊЕ!

Ризик од струјног удара.

- Када се ради о сијалицама унутар производа и резервних делова, сијалице које се продају засебно: Ове сијалице су намењене да издрже екстремне физичке услове у кућним апаратима, као што су температура, вибрације, влага, или су намењене да сигнализирају информације о радном стању уређаја. Нису предвиђене за употребу у другим уређајима и нису погодне за осветљавање просторија у домаћинству.
- Овај производ садржи извор светлости чија је класа енергетске ефикасности G.
- Користите само сијалице које имају исту спецификацију.

2.6 Сервисирање

- Ради оправке уређаја обратите се овлашћеном сервисном центру.
- Користите само оригиналне резервне делове.

2.7 Одлагање

УПОЗОРЕЊЕ!

Опасност од повређивања или гушења.

- Обратите се општинским органима да бисте сазнали како да одложите уређај у отпад.
- Искључите утикач кабла за напајање уређаја из мрежне утичнице.
- Исеците мрежни електрични кабл на месту које је близу уређаја и одложите га.
- Уклоните кваку да бисте спречили да се деца или кућни љубимци заглаве у уређају.

3. ИНСТАЛАЦИЈА

⚠ УПОЗОРЕЊЕ!

Погледајте поглавља о безбедности.

3.1 Уграђивање

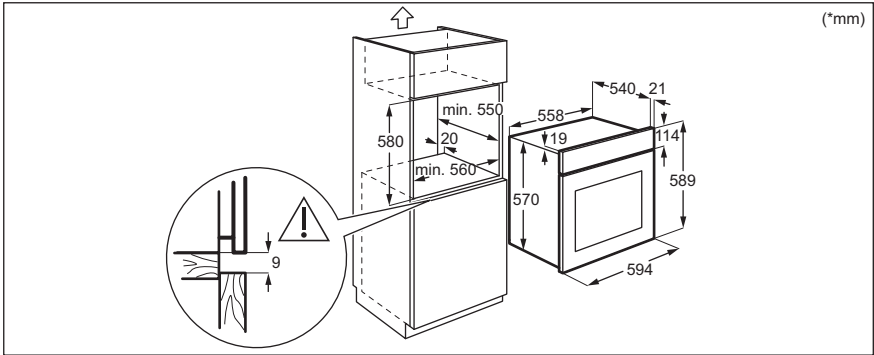
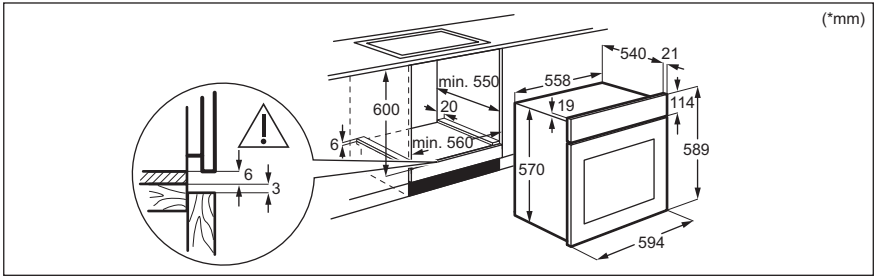

3.2 Причвршћивање рерне за кухињски елемент

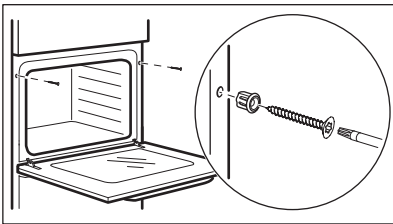

4. ОПИС ПРОИЗВОДА

4.1 Општи приказ

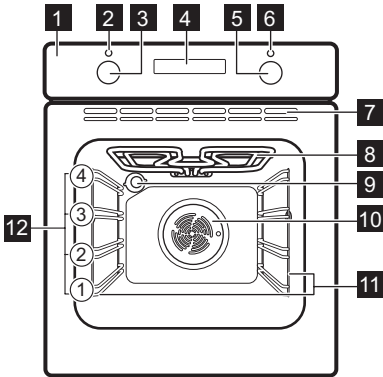

- 1 Командна табла
- 2 Лампица/симбол напајања
- 3 Командно дугме за функције загревања
- 4 Дисплеј
- 5 Командно дугме за температуру
- 6 Индикатор/симбол температуре
- 7 Отвори за ваздух за вентилатор за хлађење
- 8 Грејни елемент
- 9 Лампа
- 10 Вентилатор
- 11 Носач решетке, покретни
- 12 Положаји решетке

4.2 Прибор

- **Решетка полица**
За посуђе за кување, плехове за торте, печење.
- **Плех за печење**

- За колаче и кексе.
- **Грил/дубоки тигањ**
За печење теста и меса или као посуда за скупљање масноће.

5. КОМАНДНА ТАБЛА

5.1 Сензорска поља / дугмад

—	Да бисте подесили време.
⌚	За подешавање функције часовника.
+	Да бисте подесили време.

5.2 Дисплеј

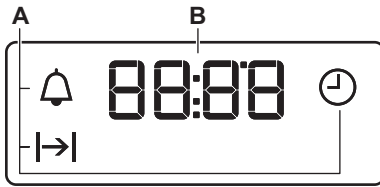

- A. Функције сата
- B. Тајмер

6. ПРЕ ПРВЕ УПОТРЕБЕ

⚠ УПОЗОРЕЊЕ!

Погледајте поглавља о безбедности.

6.1 Пре прве употребе

Рерна може да испушта мирис и дим током претходног загревања. Обезбедите добро проветравање просторије.



Корак 1



Корак 2



Корак 3

Подесите сат

1. – притисните да бисте подесили време. После отприлике 5 секунди треперење престаје и дисплеј приказује тренутно време.

Очистите рерну

1. Уклоните сав прибор и носаче решетке из рерне.
2. Пећницу и прибор чистите само крпом од микрофибера, млаком водом и благим детергентом.

Претходно загрејте празну рерну

1. Подесите максималну температуру за функцију: .
Време: 1 ч
2. Подесите максималну температуру за функцију: .
Време: 15 мин

Искључите рерну и сачекајте да се охлади. Вратите прибор и носаче решетке у рерну.

7. СВАКОДНЕВНА УПОТРЕБА

⚠ УПОЗОРЕЊЕ!

Погледајте поглавља о безбедности.







7.1 Како да подесите: Функција загревања

- Корак 1** Окрените командно дугме за функције загревања и изаберите функцију.

- Корак 2** Окрените командно дугме да бисте изабрали температуру.

- Корак 3** Када се кување заврши, окрените командна дугмад у положај за искључивање да бисте искључили пећницу.

7.2 Функције загревања

Функција за-гревања	Примена
 <p>Положај „искључено“</p>	Пећница је искључена.
 <p>Печење са вентилатором</p>	За пржење или за пржење и печење хране на истој температури, на више од једног нивоа решетке, без мешања укуса.
 <p>Турбо гриловање</p>	За печење великих комада меса или живине са костима на једној решетки. За спремање графинираних јела и за запецање.
 <p>Загревање одоздо</p>	За печење колача са хрскавим дном и за конзервисање хране.
 <p>Класично печење / Катализа</p>	За печење на једном положају решетке. Погледајте одељак „Нега и чишћење“ за више информација о каталитичком чишћењу.
 <p>Грил</p>	За гриловање танких комада хране и тостирање хлеба.
 <p>Одмрзавање</p>	За одмрзавање хране (поврћа и воћа). Време одмрзавања зависи од количине и величине смрзнуте хране.

Функција за-гревања	Примена
 <p>Влажно печење уз вентил.</p>	Када користите ову функцију, температура унутар рерне може да се разликује од подешене температуре. Снага грејња може да се смањи. За више информација погледајте поглавље „Свакодневна употреба“, Напомене о: Влажно печење уз вентил..

7.3 Напомене на: Влажно печење уз вентил.



Ова функција је коришћена за усклађивање са класом енергетске ефикасности и захтевима екодизајна (у складу са стандардима EU 65/2014 и EU 66/2014). Тестови у складу са: IEC/EN 60350-1.

Врата пећнице треба да буду затворена током кувања како функција не би била прекидана и како би пећница радила на највишем могућем степену енергетске ефикасности.

За упутства за кување погледајте одељак „Напомене и савети“, Влажно печење уз вентил..За опште препоруке у вези са уштедом енергије погледајте одељак „Енергетска ефикасност“, Уштеда енергије.

8. ФУНКЦИЈЕ САТА

8.1 Функције сата

Функција сата	Примена
 <p>Тачно време</p>	За подешавање, промену или проверу тачног времена.
 <p>Трајање</p>	За подешавање времена рада рерне.

Функција сата	Примена
 Тајмер	За подешавање одбројавања. Ова функција не утиче на рад рерне. Можете да подесите ову функцију у било ком моменту, чак и ако је рерна искључена.

8.2 Како да подесите: Функције сата

Како да подесите: Тачно време

 – трепери када рерну повежете на довод електричне енергије, када дође до прекида струје или када тајмер није подешен.

+, **-** – притисните да бисте подесили време.
 После отприлике 5 секунди треперење престаје и дисплеј приказује тренутно време.

Како да промените: Тачно време



Корак 1  – узастопно притискајте да бисте променили време.  – почиње да трепери.

Корак 2 **+**, **-** – притисните да бисте подесили време.
 После отприлике 5 секунди треперење престаје и дисплеј приказује тренутно време.

Како да подесите: Трајање

Корак 1 Подесите функцију рерне и температуру.

Корак 2  – узастопно притискајте.  – почиње да трепери.

Корак 3 **+**, **-** – притисните да бисте подесили трајање.
 Дисплеј приказује: 
 – трепери када се подешено време заврши. Оглашава се звучни сигнал и рерна се искључује.

Корак 4 Притисните било које дугме да бисте прекинули сигнал.

Корак 5 Окрените дугмад у положај „искључено”.

Како да подесите: Тајмер

Корак 1  – узастопно притискајте.  – почиње да трепери.

Корак 2 **+**, **-** – притисните да бисте подесили време.
 Функција аутоматски стартује након 5 секунди.
 Када се подешено време заврши, оглашава се звучни сигнал.

Корак 3 Притисните било које дугме да бисте прекинули сигнал.

Корак 4 Окрените дугмад у положај „искључено”.

Како да откажете: Функције сата

Корак 1  – притискајте узастопно док симбол функције сата не почне да трепери.

Корак 2 Притисните и задржите: .
Функција сата ће се искључити након неколико секунди.

9. КОРИШЋЕЊЕ ПРИБОРА

УПОЗОРЕЊЕ!

Погледајте поглавља о безбедности.

9.1 Убацавање прибора

Мало удубљење са горње стране повећава безбедност. Удубљења такође

спречавају превртање. Уздигнута ивица око полице спречава клизање посуђа на полици.

Решетка полица:

Угурајте полицу између вођица на носачу решетке и водите рачуна да ножице буду окренуте надоле.

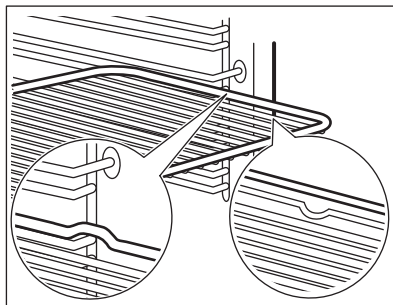

Плех за печење / Дубоки тигањ:

Гурните плех између вођица на носачу решетке.

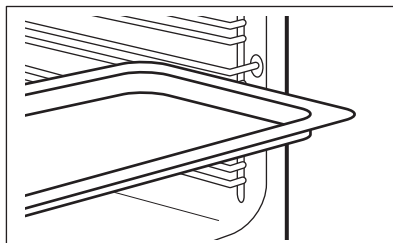

10. ДОДАТНЕ ФУНКЦИЈЕ

10.1 Вентилатор за хлађење

Када апарат ради, вентилатор за хлађење се аутоматски укључује како би хладио површине апарата. Ако искључите апарат,

вентилатор за хлађење може да настави да ради док се апарат не охлади.

10.2 Безбедносни термостат

Неправилан рад рерне или неисправни делови могу довести до опасног прегревања. Да би се ово спречило, рерна

има безбедносни термостат који прекида напајање. Рерна се поново аутоматски укључује кад температура опадне.

11. КОРИСНИ САВЕТИ



Погледајте поглавља о безбедности.

11.1 Препоруке у вези са печењем

Ова рерна има четири нивоа решетке.

Избројте положаје решетке, почев од оне најближе дну рерне.

Ваша рерна можда пече на другачији начин у односу на уређај који сте раније поседовали.

Печење колача

Немојте да отварате врата рерне пре него што прође 3/4 подешеног времена за печење.

Ако користите два плеха за печење истовремено, оставите један празан ниво између њих.

Функција Конвенционална припрема је при подразумеваној температури идеална за печење хлеба.

Кување меса и рибе

Код припреме веома масне хране користите дубоки плех како масноћа не би капала по рерни и направила трајне мрље.

Оставите месо да стоји око 15 минута пре него што га исечете да сок не би исцурео из њега.

Да током печења на роштиљу не би било превише дима у рерни, додајте мало воде у дубоки плех. Да бисте спречили кондензацију дима, додајте воде сваки пут кад се осуши.

Време кувања

Време кувања зависи од врсте хране, њене конзистенције и количине.

У почетку, надгледајте учинак током кувања. Пронађите најбоља подешавања (температуре, времена кувања итд.) за коришћено посуђе, рецепте и количине кад користите овај уређај.

11.2 Влажно печење уз вентил. - препоручени прибор

Користите тамне и нерелефне лименке и посуде. Оне бољу апсорбују топлоту него светле боје и рефлектујуће посуде.

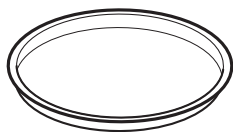

Плех за пилцу

Таман, нерелефнујући
Пречник 28 см

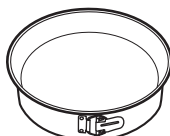

Посуа за печење

Таман, нерелефнујући
Пречник 26 см



Мала посуа за
печење

Керамички
Пречник 8 см,
висина 5 см

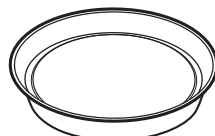









Плех за флан

Таман, нерелефнујући
Пречник 28 см

11.3 Влажно печење уз вентил.







За постизање најбољих резултата, придржавајте се савета наведених у табели у наставку.







		°C		
Слатке земичке, 12 комада	плех за печење или посуда за скупљање масноће	180	2	35 - 40
Ролнице, 9 комада	плех за печење или посуда за скупљање масноће	180	2	35 - 40
Пица, замрзнута, 0,35 kg	решеткаста полица	220	2	35 - 40
Швајцарски ролат	плех за печење или посуда за скупљање масноће	170	2	30 - 40
Брауни колач	плех за печење или посуда за скупљање масноће	180	2	30 - 40
Суфле, 6 комада	керамичке посуде на решеткастој полици	200	3	30 - 40
Корица за флан	плех за флан на решеткастој полици	170	2	20 - 30
Сендвич-торта Викторија	посуда за печење на решеткастој полици	170	2	35 - 45
Поширана риба, 0,3 kg	плех за печење или посуда за скупљање масноће	180	3	35 - 45
Цела риба, 0,2 kg	плех за печење или посуда за скупљање масноће	180	3	35 - 45
Рибљи филети, 0,3 kg	плех за пицу на решеткастој полици	180	3	35 - 45
Поширано месо, 0,25 kg	плех за печење или посуда за скупљање масноће	200	3	40 - 50
Шашлик, 0,5 kg	плех за печење или посуда за скупљање масноће	200	3	25 - 35
Колачи, 16 комада	плех за печење или посуда за скупљање масноће	180	2	20 - 30
Колачи-макарони, 20 комада	плех за печење или посуда за скупљање масноће	180	2	40 - 45
Мафини, 12 комада	плех за печење или посуда за скупљање масноће	170	2	30 - 40
Славо пециво, 16 комада	плех за печење или посуда за скупљање масноће	170	2	35 - 45
Кекс од сипкавог теста, 20 комада	плех за печење или посуда за скупљање масноће	150	2	40 - 50
Тортице, 8 комада	плех за печење или посуда за скупљање масноће	170	2	20 - 30
Поврће, бланширано, 0,4 kgkg	плех за печење или посуда за скупљање масноће	180	3	35 - 40
Вегетаријански омлет	плех за пицу на решеткастој полици	200	3	30 - 45

				
Медитеранско по-врће, 0,7 kg	плех за печење или посуда за скупљање масноће	180	4	35 - 40

11.4 Информације за институте за тестирање

Тестови према стандарду IEC 60350-1.

				 (°C)	 (мин)	
Ситни колачи, 16 по плеху	Класично печење	Плех за печење	3	170	20 - 35	-
Ситни колачи, 16 по плеху	Печење уз равни вентил	Плех за печење	3	160	20 - 35	-
Ситни колачи, 16 по плеху	Печење уз равни вентил	Плех за печење	1 и 3	160	20 - 35	-
Пита с јабукама, 2 плеха Ø20 cm	Класично печење	Решеткаста полица	1	170	70 - 90	-
Пита с јабукама, 2 плеха Ø20 cm	Печење уз равни вентил	Решеткаста полица	2	160	70 - 90	-
Бисквит торта, калуп за тарту Ø26 cm	Класично печење	Решеткаста полица	2	170	35 - 45	-
Бисквит торта, калуп за тарту Ø26 cm	Печење уз равни вентил	Решеткаста полица	2	160	35 - 45	-
Шкотски колачић	Класично печење	Плех за печење	3	150	20 - 35	Претходно загрејте рерну у трајању од 10 мин.
Шкотски колачић	Печење уз равни вентил	Плех за печење	3	150	20 - 35	Претходно загрејте рерну у трајању од 10 мин.
Тост	Грил	Решеткаста полица	3	макс.	1 - 5	Претходно загрејте рерну у трајању од 10 мин.

				 (°C)	 (мин)	
Говеђа пљескавица, 6 кома- да, 0,6 kg	Грил	Решетка полица и посуда за скупљање масноће	3	макс.	20 - 30	Ставите решеткасту полицу на трећи ниво и посуду за скупља- ње масноће на други ниво рерне. Окрените храну на пола печења. Претходно загрејте рерну у трајању од 10 мин.

12. НЕГА И ЧИШЋЕЊЕ

УПОЗОРЕЊЕ!

Погледајте поглавља о безбедности.

12.1 Напомене у вези са чишћењем



Средства за
чишћење

Предњи део уређаја очистите искључиво крпом од микрофибера натопљеном млаком водом и благим детерџентом. Очистите и проверите заптивку врата око оквира унутрашности.

Користите раствор за чишћење металних површина.

Флеке очистите благим детерџентом. Немојте га наносити на каталитичке површине.



Свакодневна
употреба

Унутрашњост апарата треба чистити након сваке употребе. Нагомилана масноћа или други остаци могу проузроковати пожар.

У апарату или на стакленим плочама на вратима може доћи до кондензовања влаге. Да бисте смањили кондензацију, пустите апарат да ради 10 минута пре кувања. Не чувајте храну у апарату дуже од 20 минута. После сваке употребе, унутрашњост уређаја осушите искључиво крпом од микрофибера.



Прибор

Након сваке употребе, очистите сав прибор и оставите га да се осуши. Користите искључиво крпу од микрофибера са млаком водом и благим детерџентом. Не перите додатну опрему у машини за прање посуђа.

Не чистите додатну опрему са нелепљивом површином абразивним средством за чишћење и оштрим предметима.

12.2 Како да извадите: Носачи решетке / каталитички панели

Извадите подршке решетака / каталитичке
панеле да бисте очистили рерну.

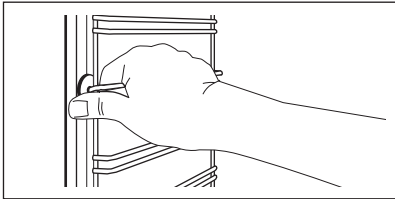
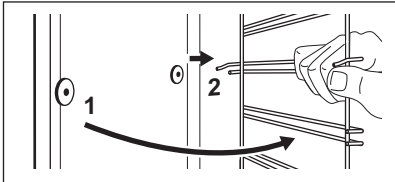
Корак 1	Искључите рерну и сачекајте да се охлади.	
Корак 2	Извучите предњи део подршке решетке из бочног зида. Задржите задњи део носача решетке и каталитичку плочу на месту. Каталитички панели нису причвршћени за зидове рерне. Могу да испадну када уклоните носаче решетке.	
Корак 3	Извучите задњи део подршке решетке из бочног зида и уклоните га.	
Корак 4	Постављање шина за подршку решетке врши се обрнутим редоследом.	

12.3 Како да користите: Каталитичко чишћење

У унутрашњости постоје каталитички панели. Каталитички панели апсорбују масти током катализе.

Флеке или губитак боје каталитичког премаза немају утицаја на чишћење.

Пре каталитичког чишћења

Искључите рерну и сачекајте да се охлади.

Уклоните сав прибор.

Очистите дно рерне и унутрашње стакло врата рерне топлом водом, меком крпом и благим детерџентом.

Очистите рерну каталитичким чишћењем

Корак 1

Подесите функцију и температуру рерне:  250°C
Трајање: 1 h

Корак 2

Након чишћења, окрените дугме за функције рерне у положај „искључено“.

Корак 3

Када је рерна хладна, очистите унутрашњост меком влажном крпом.

12.4 Како да скинете и монтирате: Врата

Врата пећнице имају два стаклене плоче. Врата пећнице и унутрашњу стаклену плочу можете да уклоните да бисте их очистили. Пре него што уклоните стаклене плоче прочитајте цело упутство „Уклањање и постављање врата“.

ОПРЕЗ

Немојте да рерну уређај без стаклених плоча.

Корак 1 Потпуно отворите врата и ухватите обе шарке.

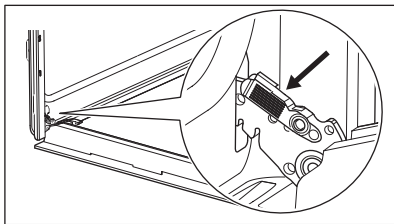

Корак 2 Подигните и повуците бравице док не кликну.

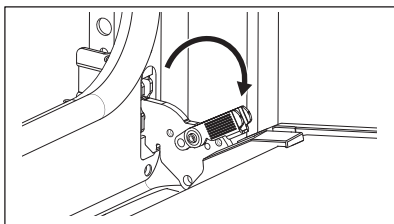

Корак 3 Затворите врата пећнице до пола, до првог отвореног положаја. Затим подигните и повуците да бисте уклонили врата из лежишта.

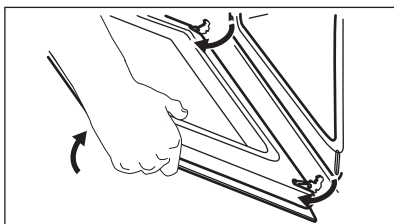

Корак 4 Ставите врата на меку крпу на стабилној површини и ослободите систем за кључавања да бисте уклонили унутрашњу стаклену плочу.

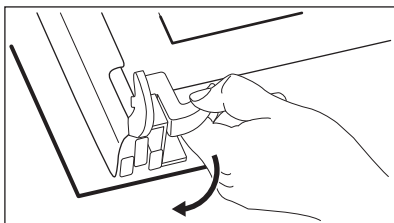

Корак 5 Окрените причвршћиваче за 90° и уклоните их из својих лежишта.

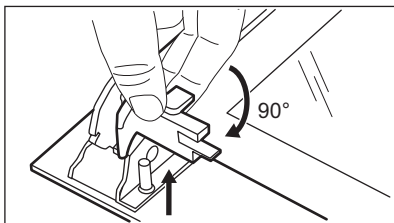

Корак 6 Прво пажљиво подигните, а затим уклоните стаклену плочу.

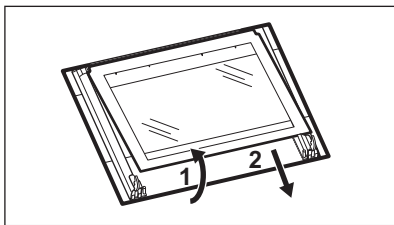

Корак 7 Очистите стаклену плочу водом и сапуницом. Пажљиво осушите стаклене плоче. Не перите стаклене плоче у машини за прање судова.

Корак 8 Након чишћења, поставите стаклену плочу и врата пећнице.

Ако су врата исправно постављена, чућете клик приликом затварања бравица.

Када се исправно постави, оквир врата кликне. Проверите да ли сте унутрашњу стаклену плочу правилно поставили на лежишта.

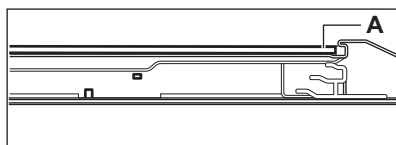

12.5 Како да замените: Лампица

УПОЗОРЕЊЕ!

Ризик од струјног удара.
Лампица може бити врућа.

Пре замене лампице:

Корак 1	Корак 2	Корак 3
Искључите рерну. Сачекајте да се рерна охлади.	Искључите утикач кабла за напајање рерне из мрежне утичнице.	Дно унутрашњости рерне прекријте крпом.

Задња сијалица

Корак 1 Окрените стаклени поклопац да бисте га уклонили.

Корак 2 Очистите стаклени поклопац.

Корак 3 Замените сијалицу одговарајућом сијалицом која је отпорна на температуре до 300 °С.

Корак 4 Поставите стаклени поклопац.

13. РЕШАВАЊЕ ПРОБЛЕМА

УПОЗОРЕЊЕ!

Погледајте поглавља о безбедности.

13.1 Шта учинити ако...

У свим случајевима који нису обухваћени овом табелом, контактирајте са овлашћеним сервисним центром.

Проблем	Проверите...
Пећница се не загрева.	Осигурач је прегорео.
Заптивка врата је оштећена.	Немојте користити пећницу. Контактирајте овлашћени сервисни центар.
На дисплеју се приказује „12.00“.	Дошло је до нестанка струје. Подесите доба дана.
Лампа не ради.	Лампица је прегорела.

13.2 Подаци о сервисирању

Уколико не можете сами да пронађете решење проблема, обратите се продавцу или овлашћеном сервисном центру.

Подаци потребни сервисном центру налазе се на плочици са техничким карактеристикама. Плочица са техничким карактеристикама налази се на предњој страни оквира унутрашњости апарата. Немојте уклањати плочицу са техничким карактеристикама из унутрашњости апарата.

Препоручујемо вам да овде запишете податке:

Модел (MOD.)
Број производа (PNC)
Серијски број (S.N.)

14. ЕНЕРГЕТСКА ЕФИКАСНОСТ

14.1 Информације о производу и лист са информацијама о производу у складу са прописима ЕУ о еко-дизајну и означању енергетске ефикасности

Назив добављача	Electrolux
Идентификација модела	ЕОН3С00ВХ 944068230
Индекс енергетске ефикасности	95.1
Класа енергетске ефикасности	А
Потрошња енергије са стандардним пуњењем, уобичајен режим	0.89 kWh/циклусу
Потрошња енергије са стандардним пуњењем, режим са форсирањем вентилатора	0.78 kWh/циклусу
Број шупљина у рерни	1
Извор топлоте	Електрична струја
Јачина звука	65 l
Тип рерне	Уградна рерна
Маса	29.4 kg

14.2 Уштеда енергије



Овај уређај садржи неке функције које вам помажу да уштедите електричну енергију током свакодневне припреме хране.

Уверите се да су врата апарата затворена када апарат ради. Не отварајте врата апарата сувише често током кувања. Одржавајте заптивку врата чистом и постарајте се да буде добро причвршћена на свом месту.

Користите метално посуђе за кување да бисте повећали уштеду енергије.

Кад је то могуће, немојте да загревате пећницу пре кувања.

Правите што краће размаке између печења када истовремено припремате неколико јела.

Кување са вентилатором

Када је могуће, користите функције кувања са вентилатором да бисте уштедели енергију.

Преостала топлота

Када кување траје дужи од 30 мин., смањите температуру апарата на минимум 3–10 минута пре краја кувања. Кување ће се наставити користећи преосталу топлоту у апарату.

Користите преосталу топлоту за загревање друге хране.

Одржавање хране топлотом

Изаберите најниже могуће подешавање температуре да бисте помоћу преостале топлоте одржали топлоту obroка.

Влажно печење уз вентил.

Функција је предвиђена за уштеду енергије током кувања.

15. ЕКОЛОШКА ПИТАЊА

Рециклирајте материјале са симболом . Паковање одложите у одговарајуће контејнере ради рециклирања. Помозите у заштити животне средине и људског здравља као и у рециклирању отпадног материјала од електронских и електричних

уређаја. Уређаје обележене симболом  немојте бацати заједно са смећем. Производ вратите у локални центар за рециклирање или се обратите општинској канцеларији.

MISLIMO NA VAS

Zahvaljujemo se vam, da ste kupili napravo Electrolux. Izbrali ste izdelek, ki s sabo prinaša večdesetletne strokovne izkušnje in inovacije. Ta genialen in eleganten izdelek je bil zasnovan z vami v mislih. Kadar koli ga uporabite, ste tako lahko prepričani, da boste vsakič dobili odlične rezultate.

Pozdravljeni pri podjetju Electrolux.

Obiščite naše spletno mesto za



Pridobitev nasvetov glede uporabe, brošure, odpravljanje težav, servisne informacije in informacije glede popravil:

www.electrolux.com/support



Registrirajte izdelek za večjo uporabnost:

www.registerelectrolux.com



Kupite dodatno opremo, potrošno blago in originalne nadomestne dele za vašo napravo:

www.electrolux.com/shop

SKRB ZA STRANKE IN SERVIS

Vedno uporabite samo originalne rezervne dele.

Ko kličete servis, imejte pri roki naslednje podatke: Model, številka izdelka, serijska številka.

Podatke najdete na ploščici za tehnične navedbe.

 Opozorilo / varnostne informacije

 Splošni podatki in nasveti

 Informacije o varovanju okolja

Pridržujemo si pravico do sprememb.

KAZALO

1. VARNOSTNE INFORMACIJE.....	169
2. VARNOSTNA NAVODILA.....	170
3. NAMESTITEV.....	173
4. OPIS IZDELKA.....	174
5. UPRAVLJALNA PLOŠČA.....	174
6. PRED PRVO UPORABO.....	175
7. VSAKODNEVNA UPORABA.....	175
8. ČASOVNE FUNKCIJE.....	176
9. UPORABA DODATNE OPREME.....	178
10. DODATNE FUNKCIJE.....	178
11. NAMIGI IN NASVETI.....	178
12. VZDRŽEVANJE IN ČIŠČENJE.....	181
13. ODPRAVLJANJE TEŽAV.....	185
14. ENERGIJSKA UČINKOVITOST.....	185
15. SKRB ZA OKOLJE.....	186

1. ⚠️ VARNOSTNE INFORMACIJE

Pred namestitvijo in uporabo naprave natančno preberite priložena navodila. Proizvajalec ni odgovoren za poškodbe ali škodo, nastalo zaradi nepravilne namestitve ali uporabe. Navodila vedno shranite na varnem in dostopnem mestu za poznejšo uporabo.

1.1 Varnost otrok in ranljivih oseb

- To napravo lahko otroci od osmega leta naprej ter osebe z zmanjšanimi telesnimi, čutnimi ali razumskimi sposobnostmi ali s pomanjkanjem izkušenj ter znanja uporabljajo le pod nadzorom ali če so dobile ustrezna navodila glede varne uporabe naprave in če se zavedajo nevarnosti, ki obstajajo. Otroci, mlajši od osem (8) let, ter osebe z visoko stopnjo invalidnosti se ne smejo približevati napravi, če niso pod nenehnim nadzorom.
- Otroci morajo biti pod nadzorom, da se ne igrajo z napravo.
- Vso embalažo hranite zunaj dosega otrok in jo ustrezno zavržite.
- OPOZORILO: Naprava in dostopni deli med uporabo postanejo vroči. Med uporabo in hlajenjem naprave naj bo naprava izven dosega otrok in hišnih ljubljencev.
- Če je naprava opremljena z zaščito za otroke, mora biti zaščita vklopljena.
- Otroci ne smejo izvajati čiščenja in uporabniškega vzdrževanja naprave, če ni zagotovljen nadzor.

1.2 Splošna varnost

- Ta naprava je namenjena le kuhanju.
- Ta naprava je namenjena zgolj uporabi v gospodinjstvu v notranjem okolju.
- Ta naprava se lahko uporablja v pisarnah, hotelskih sobah, sobah motelov, kjer nudijo prenočišča z zajtrkom, kmečkih turizmih in drugih podobnih nastanitvenih objektih, kjer

takšna uporaba ne presega (povprečnih) ravni domače uporabe.

- Nameščanje naprave in zamenjavo kabla lahko opravi le strokovno usposobljena oseba.
- Ne uporabljajte, preden jo namestite v vgrajeno strukturo.
- Pred vzdrževalnimi deli napravo odklopite iz napajanja.
- Če je napajalni kabel poškodovan, ga mora zamenjati proizvajalec, pooblaščen servisni center ali druga strokovno usposobljena oseba, da se izognete nevarnosti električnega udara.
- **OPOZORILO:** Zagotovite, da je naprava izključena, preden zamenjate žarnico, da preprečite možnost električnega udara.
- **OPOZORILO:** Naprava in dostopni deli med uporabo postanejo vroči. Pazite, da se ne dotaknete grelcev ali površine naprave.
- Vedno si nadenite zaščitne rokavice, ko opremo in pekače jemljete iz ali jih nameščate v pečico.
- Če želite odstraniti nosilce za rešetke, najprej potegnite sprednji del nosilca rešetke, nato pa še zadnji del, stran od bočnih sten. Nosilce rešetk namestite v obratnem zaporedju.
- Za čiščenje naprave ne uporabljajte parnega čistilnika.
- Za čiščenje steklenih vrat ne uporabljajte grobih čistilnih sredstev ali ostrega kovinskega strgala, da ne poškodujete stekla.

2. VARNOSTNA NAVODILA

2.1 Montaža

OPOZORILO!

To napravo lahko namesti le strokovno usposobljena oseba.

- Odstranite vso embalažo.
- Ne nameščajte ali uporabljajte poškodovane naprave.
- Upoštevajte navodila za namestitev, priložena napravi.

- Pri premikanju naprave bodite pazljivi, ker je težka. Vedno uporabljajte zaščitne rokavice in priloženo obutev.
- Naprave ne vlecite za ročaj.
- Napravo namestite na varno in primerno mesto, ki ustreza zahtevam za namestitev.
- Upoštevajte predpisano najmanjšo razdaljo do drugih naprav in enot.
- Pred namestitvijo naprave preverite, ali se vrata neovirano odpirajo.

- Naprava je opremljena z električnim hladilnim sistemom. Za krmiljenje slednjega je potrebno električno napajanje.

Najmanjša višina omarice (najmanjša višina omarice pod delovno površino)	580 (600) mm
Širina omarice	560 mm
Globina omarice	550 (550) mm
Višina sprednjega dela naprave	589 mm
Višina hrbtne delo naprave	570 mm
Širina sprednjega dela naprave	594 mm
Širina hrbtne delo naprave	558 mm
Globina naprave	561 mm
Vgradna globina naprave	540 mm
Globina ob odprtih vratih	1007 mm
Najmanjša velikost prezračevalne odprtine. Odprtina na dnu hrbtne strani	560x20 mm
Dolžina napajalnega kabla. Kabel je v desnem vogalu na hrbtne strani	1100 mm
Pritrdilni vijaki	4x25 mm

2.2 Električne povezave

OPOZORILO!

Nevarnost požara in električnega udara.

- Električno priključitev mora opraviti usposobljen električar.
- Naprava mora biti ozemljena.
- Preverite, ali so parametri s ploščice za tehnične navedbe združljivi z električno napetostjo omrežja.
- Vedno uporabite pravilno nameščeno varnostno vtičnico.
- Ne uporabljajte razdelilnikov in podaljškov.
- Pazite, da ne poškodujete vtiča in kabla. Če je treba kabel zamenjati, mora to storiti osebje pooblaščenega servisnega centra.
- Priključni kabli ne smejo priti v stik ali bližino vrat naprave ali odprtine pod

napravo, še posebej, ko naprava deluje ali so vrata vroča.

- Zaščita pred udarom električnega toka izoliranih delov in delov pod električno napetostjo mora biti pritrjena tako, da je ni mogoče odstraniti brez orodja.
- Vtič vtaknite v vtičnico šele ob koncu nameščanja. Poskrbite, da bo vtič dosegljiv tudi po namestitvi.
- Če je omrežna vtičnica zrahljana, ne vtikajte vtiča.
- Ne vlecite za električni priključni kabel, če želite izključiti napravo. Vedno povlecite za vtič.
- Uporabite le prave izolacijske naprave: odklopnike, varovalke (talilne varovalke odvijte iz nosilca), zaščitne naprave na diferenčni tok in kontaktorje.
- Električna napeljava mora imeti izolacijsko napravo, ki omogoča odklop naprave z omrežja na vseh polih. Izolacijska naprava mora imeti med posameznimi kontakti minimalno razdaljo 3 mm.
- Ta naprava je dobavljena z vtičem in napajalnim kablom.

Vrste kablov, ki so primerni za priključitev ali zamenjavo za Evropo:

H07 RN-F, H05 RN-F, H05 RRF, H05 VV-F, H05 V2V2-F (T90), H05 BB-F

Za presek kabla si oglejte skupno moč na ploščici za tehnične navedbe. V pomoč vam je lahko tudi tabela:

Skupna moč (W)	Presek kabla (mm ²)
maksimalno 1380	3x0.75
maksimalno 2300	3x1
maksimalno 3680	3x1.5

Ozemljitveni kabel (zeleni/rumeni kabel) mora biti 2 cm daljši od rjave faze in modrih nevtralnih kablov

2.3 Uporaba

OPOZORILO!

Nevarnost poškodbe, opeklin in električnega udara ali eksplozije.

- Ne spreminjajte specifikacij te naprave.

- Prepričajte se, da prezračevalne odprtine niso ovirane.
- Naprave med delovanjem ne puščajte brez nadzora.
- Po vsaki uporabi izklopite napravo.
- Pri odpiranju vrat naprave, medtem ko je naprava v uporabi, bodite previdni. Lahko pride do izpusta vročega zraka.
- Naprave se ne dotikajte z mokrimi rokami, ali kadar je v stiku z vodo.
- Ne pritiskajte odprtih vrat.
- Naprave ne uporabljajte kot delovno površino ali površino za odlaganje.
- Previdno odprite vrata naprave. Uporaba sestavin z alkoholom lahko povzroči mešanico alkohola in zraka.
- Ne dovolite, da bi iskre ali odprti plameni prišli v stik z napravo, ko odprete vrata.
- Ne postavljajte vnetljivih izdelkov ali predmetov, ki so prepojeni z vnetljivimi izdelki, v napravo, blizu nje ali nanjo.

OPOZORILO!

Obstaja nevarnost škode na napravi.

- Za preprečevanje poškodb ali razbarvanja emajla:
 - Ne smete postaviti pekačev ali drugih predmetov neposredno na dno naprave.
 - Ne smete postaviti aluminijaste folije neposredno na dno naprave.
 - Ne smete postaviti vode neposredno v vročo napravo.
 - Ne smete hraniti vlažnih jedi in hrane v napravi, potem ko nehate kuhati.
 - Pri odstranjevanju ali nameščanju opreme bodite previdni.
- Sprememba barve emajla ali nerjavnega jekla ne vpliva na zmogljivost naprave.
- Za vlažno pecivo uporabite globok pekač. Sadni sokovi povzročijo madeže, ki so lahko trajni.
- Vedno kuhajte z zaprtimi vrati naprave.
- Če napravo namestite za ploščo pohištenega elementa (npr. vrata), poskrbite, da vrata med delovanjem naprave ne bodo nikoli zaprta. Za zaprto ploščo pohištenega elementa se lahko nakopičita toplota in vlaga ter povzročita nadaljnje poškodbe naprave, ohišja ali tal. Plošče omarice ne zapirajte, dokler se po uporabi naprava popolnoma ne ohladi.

2.4 Vzdrževanje in čiščenje

OPOZORILO!

Nevarnost telesnih poškodb, požara ali škode na napravi.

- Pred vzdrževanjem izklopite napravo in iztaknite vtič iz glavne vtičnice.
- Prepričajte se, da je naprava hladna. Vroče steklene plošče lahko počijo.
- Ko se steklene plošče v vratih poškodujejo, jih takoj zamenjajte. Obrnite se na pooblaščen servisni center.
- Ob odstranjevanju vrat z naprave bodite previdni. Vrata so težka!
- Napravo redno čistite, da preprečite nabiranje umazanije in poškodbo površine materiala.
- Očistite napravo z vlažno mehko krpo. Uporabljajte samo nevtralna čistilna sredstva. Za čiščenje ne uporabljajte abrazivnih čistil, grobih gobic, topil ali kovinskih predmetov.
- Če uporabljate razpršilo za čiščenje pečice, upoštevajte varnostna navodila z embalaže.
- Katalitičnega emajla ne čistite s čistilnimi sredstvi.

2.5 Notranja osvetlitev

OPOZORILO!

Nevarnost električnega udara.

- O žarnicah v izdelku in nadomestnih žarnicah, ki se prodajajo ločeno: Te žarnice so zasnovane za ekstremne pogoje v gospodinjskih aparatih, kot so izjemne temperature, vibracije in vlažnosti, ali za sporočanje informacij o delovanju aparata. Niso namenjene za uporabo drugje in niso primerne za sobno razsvetljavo v gospodinjstvu
- Ta izdelek vsebuje svetlobni vir razreda energijske učinkovitosti G.
- Uporabite le žarnice z istimi specifikacijami.

2.6 Servis

- Za popravilo naprave se obrnite na pooblaščen servisni center.
- Uporabite samo originalne rezervne dele.

2.7 Odlaganje

⚠ OPOZORILO!

Nevarnost poškodbe ali zadužitve.

- Za informacije o pravilnem odlaganju naprave se obrnite na občinsko upravo.

- Napravo izključite iz napajanja.
- Odrežite električni priključni kabel tik ob napravi in napravo zavržite.
- Odstranite zapaž in na ta način preprečite, da bi se otroci, ali živali ujeli v napravo.

3. NAMESTITEV

⚠ OPOZORILO!

Oglejte si poglavja o varnosti.

3.1 Vgradnja

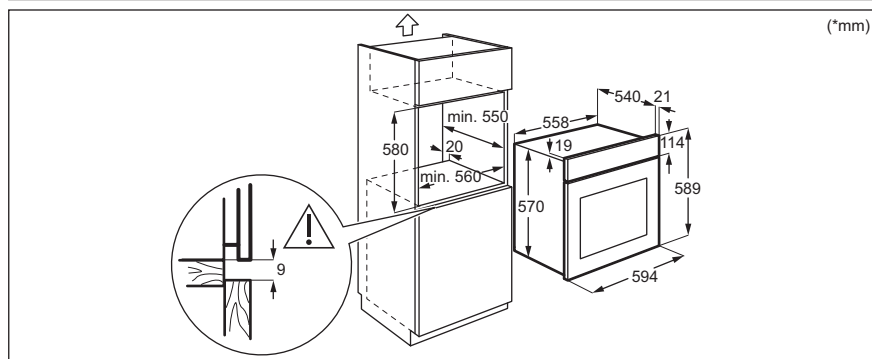
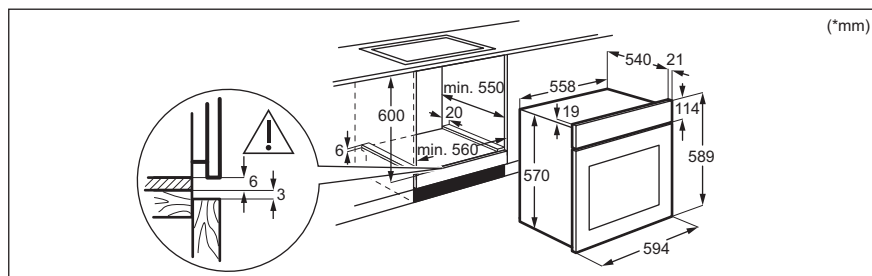

3.2 Pritrditev pečice v omaro

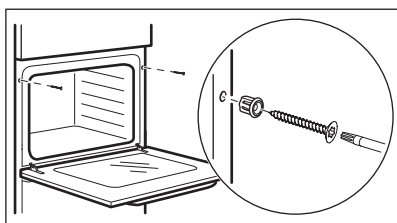

4. OPIS IZDELKA

4.1 Splošni pregled

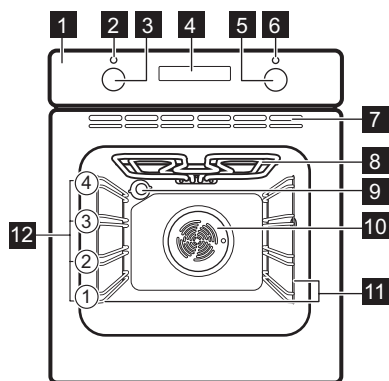

- 1 Nadzorna plošča
- 2 Lučka/simbol delovanja
- 3 Gumb za funkcije pečice
- 4 Prikazovalnik
- 5 Upravljalni gumb (za nastavitev temperature)
- 6 Prikazovalnik/simbol temperature
- 7 Zračne reže ventilatorja
- 8 Grelnik
- 9 Žarnica
- 10 Ventilator
- 11 Nosilec police, snemljiv
- 12 Položaji polic

4.2 Pripomočki

- **Mreža za pečenje**
Za posode za kuhanje, pekače za pecivo, pečenke.
- **Pekač za pecivo**

- Za pecivo in biskvit.
- **Posoda za žar/pekač**
Za peko in praženje ali kot posoda za zbiranje maščobe.

5. UPRAVLJALNA PLOŠČA

5.1 Senzorska polja/Tipke

—	Za nastavitev časa.
⌚	Za nastavitev časovne funkcije.
+	Za nastavitev časa.

5.2 Prikazovalnik

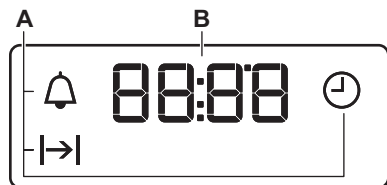

- A. Časovne funkcije
- B. Programska ura

6. PRED PRVO UPORABO

OPOZORILO!

Oglejte si poglavja o varnosti.

6.1 Pred prvo uporabo

Pečica lahko med predgrevanjem oddaja neprijetne vonjave in dim. Poskrbite za prezračevanje prostora.



1. korak

Nastavitev ure

1.  – pritisnite za nastavitve časa. Po približno petih sekundah se utripanje konča, prikazovalnik pa prikazuje čas.



2. korak



Očistite pečico.

1. Iz pečice odstranite pripomočke in odstranljive nosilce rešetk.
2. Pečico in pripomočke čistite le s krpo iz mikrovlaknen, toplo vodo in blagim čistilnim sredstvom.



3. korak

Predhodno ogrejte prazno pečico.

1. Nastavite najvišjo temperaturo za funkcijo: .
Čas: 1 ura.
2. Nastavite najvišjo temperaturo za funkcijo: .
Čas: 15 minut.

Izklopite pečico in počakajte, da se ohladi. Pripomočke in odstranljive nosilce rešetk položite v pečico.

7. VSAKODNEVNA UPORABA

OPOZORILO!

Oglejte si poglavja o varnosti.







7.1 Nastavitev: Funkcija pečice



1. korak Obrnite gumb za funkcije pečice, da izberete funkcijo pečice.

2. korak Obrnite upravljalni gumb za izbiro temperature .

3. korak Po koncu pečenja obrnite gumb v položaj za izklop, da izklopite pečico.

7.2 Funkcije pečice

Funkcija pečice	Aplikacija
 Položaj izklopa	Pečica je izklopljena.
 Vroči zrak	Za pečenje ali pečenje mesa in peko peciva z enako temperaturo priprave na več kot enem položaju rešetke, ne da bi se okusi mešali.
 Infra pečenje	Za pečenje velikih kosov mesa ali perutnine s kostmi na eni višini. Za gratiniranje in dodatno zapečnost.
 Gretje spodaj	Za peko tort s hrustljavim dnom in da se hrana ne pokvari.
 Gretje zgoraj/ spodaj / Katalitično	Za peko in pečenje mesa na enem položaju rešetke. Za dodatne informacije o katalitičnem čiščenju si oglejte poglavje »Vzdrževanje in čiščenje«.
 Žar	Za pečenje tankih živil na žaru in popekanje kruha.

Funkcija pečice	Aplikacija
 Odtaljevanje	Za odtaljevanje hrane (zelenjave in sadja). Čas odtaljevanja je odvisen od količine in velikosti zamrznjene hrane.
 Vlažno pečenje	Ta funkcija je namenjena varčevanju z energijo med pečenjem. Ko uporabljate to funkcijo, se lahko temperatura v napravi razlikuje od nastavljene temperature. Moč segrevanja se lahko zmanjša. Za dodatne informacije si oglejte poglavje "Vsakodnevna uporaba", Opombe: Vlažno pečenje.

7.3 Opombe:Vlažno pečenje



Ta funkcija je bila uporabljena za skladnost z razredom energijske učinkovitosti in zahtevami glede eko zasnov (v skladu z EU 65/2014 in EU 66/2014). Preizkusi v skladu z IEC/EN 60350-1.

Med pečenjem morajo biti vrata pečice zaprta, da se funkcija ne prekine in pečica deluje z največjo energijsko učinkovitostjo.

Navodila za pripravo jedi lahko najdete v poglavju »Namigi in nasveti«, Vlažno pečenje. Splošna priporočila za varčevanje z energijo lahko najdete v poglavju »Energijska učinkovitost«, Varčevanje z energijo.

8. ČASOVNE FUNKCIJE

8.1 Časovne funkcije

Časovna funkcija	Uporaba
 Ura	Za nastavitev, spreminjanje ali preverjanje časa.
 Trajanje	Za nastavitev trajanja delovanja pečice.
 Odštevalna ura	Za nastavitev odštevanja. Ta funkcija ne vpliva na delovanje pečice. To funkcijo lahko nastavite kadarkoli, tudi ko je pečica izklopljena.

8.2 Nastavitev: Časovne funkcije

Nastavitev: Ura

 – utripa, ko pečico priključite na električno omrežje, če pride do izpada električne energije ali ko programska ura ni nastavljena.

+, **-** – pritisnite za nastavitev časa.

Po približno petih sekundah se utripanje konča, prikazovalnik pa prikaže čas.

Sprememba: Ura

1. korak  – ponavljajoče pritisnite za spremembo časa.  – začne utripati.

2. korak **+**, **-** – pritisnite za nastavitev časa.

Po približno petih sekundah se utripanje konča, prikazovalnik pa prikaže čas.

Nastavitev: Trajanje

1. korak Nastavite funkcijo in temperaturo pečice.

2. korak  – ponavljajoče pritisnite.  – začne utripati.

3. korak **+**, **-** – pritisnite za nastavitev trajanja.

Na prikazovalniku se prikaže: .

 – utripa ob poteku nastavljenega časa. Oglasi se zvočni signal in pečica se izklopi.

4. korak Signal lahko izklopite s pritiskom poljubne tipke.

5. korak Obrnite gume v položaj za izklop.

Nastavitev: Odštevalna ura

1. korak  – ponavljajoče pritisnite.  – začne utripati.

2. korak **+**, **-** – pritisnite za nastavitev časa.

Funkcija se samodejno zažene po petih sekundah.

Ko nastavljen čas poteče, se oglasi zvočni signal.

3. korak Signal lahko izklopite s pritiskom poljubne tipke.

4. korak Obrnite gume v položaj za izklop.

Preklic: Časovne funkcije

1. korak  – pritisnite, dokler ne začne utripati simbol časovne funkcije.

2. korak Pritisnite in držite: **-**.

Časovna funkcija se po nekaj sekundah izklopi.

9. UPORABA DODATNE OPREME

OPOZORILO!

Oglejte si poglavja o varnosti.

9.1 Vstavljanje opreme

Mala zareza na vrhu poveča varnost. Zareze so tudi varovala proti prevračanju. Visoki rob okrog mreže preprečuje zdrs posode s police.

Mreža za pečenje:

Mrežo potisnite med vodili nosilca rešetk in poskrbite, da bodo nožice obrnjene navzdol.

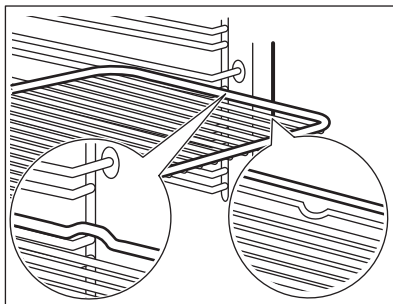

Pekač za pecivo / Globok pekač:

Pekač potisnite med vodili nosilca rešetk.

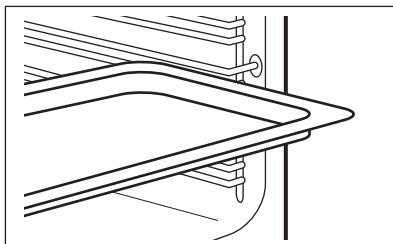

10. DODATNE FUNKCIJE

10.1 Ventilator za hlajenje

Ko naprava deluje, se samodejno vklopi ventilator za hlajenje, da ostanejo površine naprave hladne. Če napravo izklopite, lahko ventilator za hlajenje deluje, dokler se naprava ne ohladi.

10.2 Varnostni termostat

Nepravilno delovanje pečice ali okvarjeni deli lahko povzročijo nevarno pregrevanje. Za preprečitev tega ima pečica varnostni termostat, ki prekine dovod napajalne napetosti. Ko se temperatura zniža, se pečica ponovno samodejno vklopi.

11. NAMIGI IN NASVETI



Oglejte si poglavja o varnosti.

11.1 Priporočila za pečenje

Pečica ima štiri položaje rešetk. Položaje rešetk štejte od spodaj navzgor.

Pečenje ali praženje v vaši pečici je lahko drugačno od načina v vaši prejšnji pečici.

Peka peciva

Vrat pečice ne odpirajte pred iztekom 3/4 nastavljenega časa za pečenje.

Če uporabljate dva pekača hkrati, naj bo med njima en prazen nivo.

Funkcija gretja zgoraj/spodaj pri privzeti temperaturi je popolna za peko kruha.

Priprava mesa in rib

Za zelo mastna živila uporabite globok pekač, da preprečite nastanek madežev v pečici, ki so lahko trajni.

Meso pred rezanjem pustite približno 15 minut, da sok ne izteče.

Če želite med pečenjem mesa preprečiti nastanek prevelike količine dima, v globok pekač nalijte nekaj vode. Za preprečevanje kondenzacije dima dolijte vodo vsakokrat, ko izpari.

Čas priprave

Čas priprave je odvisen od vrste jedi, njene konsistence in količine.

Sprva nadzorujte delovanje med pripravo jedi. Izberite najboljše nastavitve (nastavitev gretja, čas kuhanja itd.) za vašo posodo, recepte in količine, ko uporabljate to napravo.

11.2 Vlažno pečenje - priporočeni pripomočki

Uporabite temne in neodbojne pekače in posode. Bolje vsrkavajo toploto od svetlih barvnih in odbojnih posod.



Posoda za pice

Temen, neodbojen
premer 28 cm

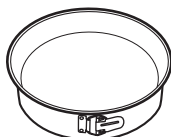

Pekač za peko

Temen, neodbojen
premer 26 cm



Majhne posodice
za pečenje in ser-
viranje

Keramika
premer 8 cm, viši-
na 5 cm

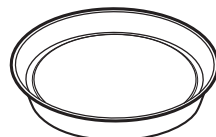









Model za testo za kolač

Temen, neodbojen
premer 28 cm

11.3 Vlažno pečenje







Za najboljše rezultate upoštevajte priporočila, navedena v spodnji razpredelnici.







		°C		
Buhtlji, 12 kosov	Pekač ali prestrezna posoda	180	2	35 - 40
Žemlje, 9 kosov	Pekač ali prestrezna posoda	180	2	35 - 40
Pizza, zamrznjena, 0,35 kg	mreža za pečenje	220	2	35 - 40
Rulada	Pekač ali prestrezna posoda	170	2	30 - 40
Čokoladni kolač z lešniki	Pekač ali prestrezna posoda	180	2	30 - 40
Soufflé/Narastek, 6 kosov	Keramični ramekini na mreži za pečenje	200	3	30 - 40

		°C		
Testo za kolač	Model za testo za kolač na mreži za pečenje	170	2	20 - 30
Viktorijin kolač	Posoda za peko na mreži za pečenje	170	2	35 - 45
Poširana riba, 0,3 kg	Pekač ali prestrezna posoda	180	3	35 - 45
Cela riba, 0,2 kg	Pekač ali prestrezna posoda	180	3	35 - 45
Ribji file, 0,3 kg	Posoda za pico na mreži za pečenje	180	3	35 - 45
Poširano meso, 0,25 kg	Pekač ali prestrezna posoda	200	3	40 - 50
Šašlik, 0,5 kg	Pekač ali prestrezna posoda	200	3	25 - 35
Piškotki, 16 kosov	Pekač ali prestrezna posoda	180	2	20 - 30
Makaroni, 20 kosov	Pekač ali prestrezna posoda	180	2	40 - 45
Muffini, 12 kosov	Pekač ali prestrezna posoda	170	2	30 - 40
Slano pecivo, 16 kosov	Pekač ali prestrezna posoda	170	2	35 - 45
Piškoti iz krhkega testa, 20 kosov	Pekač ali prestrezna posoda	150	2	40 - 50
Kolački, 8 kosov	Pekač ali prestrezna posoda	170	2	20 - 30
Zelenjava, poširana, 0,4 kgkg	Pekač ali prestrezna posoda	180	3	35 - 40
Vegetarijanska omleta	Posoda za pico na mreži za pečenje	200	3	30 - 45
Mediteranska zelenjava, 0,7 kg	Pekač ali prestrezna posoda	180	4	35 - 40

11.4 Informacije za testne inštitute

Preizkusi v skladu z IEC 60350-1.

				 (°C)	 (min)	
Drobno pecivo, 16 kosov na pekač	Gretje zgoraj/spodaj	Pekač za pecivo	3	170	20 - 35	-
Drobno pecivo, 16 kosov na pekač	Vroči zrak	Pekač za pecivo	3	160	20 - 35	-
Drobno pecivo, 16 kosov na pekač	Vroči zrak	Pekač za pecivo	1 in 3	160	20 - 35	-

						
				(°C)	(min)	
Jabolčna pita, 2 modela za pečenje Ø 20 cm	Gretje zgoraj/ spodaj	Mreža za pečenje	1	170	70 - 90	-
Jabolčna pita, 2 modela za pečenje Ø 20 cm	Vroči zrak	Mreža za pečenje	2	160	70 - 90	-
Biskvit, tortni model Ø 26 cm	Gretje zgoraj/ spodaj	Mreža za pečenje	2	170	35 - 45	-
Biskvit, tortni model Ø 26 cm	Vroči zrak	Mreža za pečenje	2	160	35 - 45	-
Masleni piškoti	Gretje zgoraj/ spodaj	Pekač za pecivo	3	150	20 - 35	Pečico predhodno segrejte za 10 min.
Masleni piškoti	Vroči zrak	Pekač za pecivo	3	150	20 - 35	Pečico predhodno segrejte za 10 min.
Toast	Žar	Mreža za pečenje	3	Največje	1 - 5	Pečico predhodno segrejte za 10 min.
Goveji burger, 6 kosov, 0,6 kg	Žar	Mreža za pečenje in prestrezna ponev	3	Največje	20 - 30	Mrežo za pečenje postavite na tretji, prestrezno ponev pa na drugi nivo pečice. Hrano obrnite po polovici časa pečenja. Pečico predhodno segrejte za 10 min.

12. VZDRŽEVANJE IN ČIŠČENJE

OPOZORILO!

Oglejte si poglavja o varnosti.

12.1 Opombe o čiščenju



Čistilna sredstva

Sprednji del naprave čistite samo s krpo iz mikrovlaknen, toplo vodo in blagim čistilom. Očistite in preverite tesnilo vrat okrog okvira pečice.

Za čiščenje kovinskih površin uporabite namensko čistilno sredstvo

Madeže očistite z blagim čistilnim sredstvom. Ne nanašajte ga na katalitične površine.



Vsakodnevna uporaba

Pečico očistite po vsaki uporabi. Nakopičena maščoba ali drugi ostanki lahko povzročijo požar.

Vlaga lahko v napravi ali na steklenih vratih kondenzira. Če želite zmanjšati kondenzacijo, naj aparat deluje 10 minut pred začetkom pečenja. Hrane ne shranjujte v aparatu dlje kot 20 minut. Po vsaki uporabi notranjost osušite samo s krpo iz mikrovlaknen.



Pripomočki

Vso dodatno opremo očistite po vsaki uporabi in pustite, da se posuši. Uporabite samo krpo iz mikrovlaknen, toplo vodo in blago čistilno sredstvo. Pripomočkov ne pomivajte v pomivalnem stroju.

Pripomočkov s premazom proti prijemanju in ne čistite z abrazivnimi čistilnimi sredstvi ali ostrimi predmeti.

12.2 Odstranjevanje: nosilcev rešetk /katalitičnih plošč

Pred začetkom čiščenja pečice odstranite nosilce rešetk/katalitične plošče.

- 1. korak** Izklopite pečico in počakajte, da se ohladi.
- 2. korak** Sprednji del nosilca rešetke povlecite stran od stranske stene. Zadnji del nosilca rešetke in katalitično ploščo držite na svojem mestu. Katalitične plošče niso pritrjene na stene pečice. Pri odstranjevanju nosilcev rešetk lahko padejo ven.
- 3. korak** Zadnji del nosilca rešetke potegnite s stranskih sten in ga odstranite.
- 4. korak** Nosilce rešetk namestite v obratnem zaporedju.

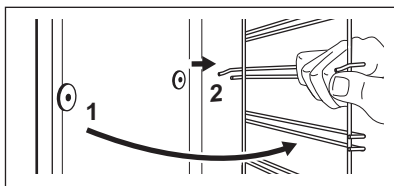
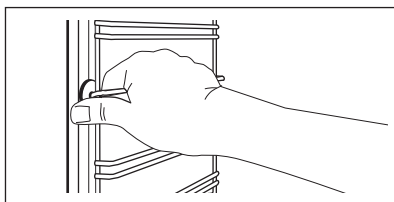

12.3 Uporaba: Katalitično čiščenje

V pečici se nahajajo katalitične plošče. Katalitične obloge med katalizo vpijajo maščobo.

Madeži in sprememba barve katalitičnega premaza ne vplivajo na čiščenje.

Pred katalitičnim čiščenjem

Izklopite pečico in počakajte, da se ohladi.

Odstranite pripomočke.

Dno pečice in notranje steklo vrat očistite s toplo vodo, mehko krpo in blagim čistilnim sredstvom.

Katalitično čiščenje pečice

1. korak

Nastavite funkcijo in temperaturo

pečice:  250 °C

Trajanje: 1 ura

2. korak

Po čiščenju obrnite gumb za funkcije pečice v položaj za izklop.

3. korak

Ko se pečica ohladi, notranjost očistite z mokro mehko krpo.

12.4 Odstranjevanje in nameščanje: Vrat

Vrata pečice imajo dve stekleni plošči. Za čiščenje lahko snamete vrata pečice in notranjo stekleno ploščo. Preden odstranite steklene plošče, preberite celotna navodila

»Odstranjevanje in nameščanje vrat«.

POZOR!

Pečice ne uporabljajte brez steklenih plošč.

1. korak Odprite vrata do konca in primate tečajja.

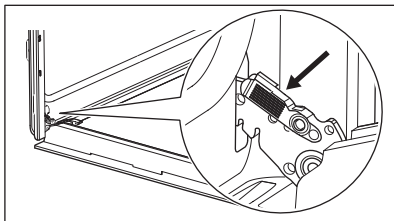

2. korak Dvignite in vlecite zapahe, dokler se ne zaskočijo.

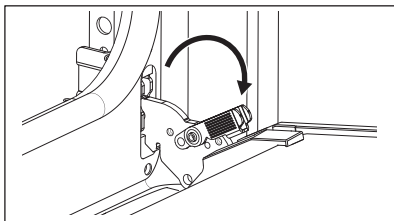

3. korak Zaprite vrata pečice do polovice do prvega položaja odpiranja. Potem jih dvignite in povlecite, da jih snamete s tečajev.

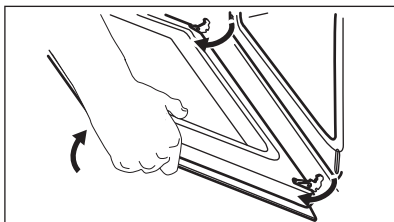

- 4. korak** Vrata položite na mehko krpo na trdno površino in sprostite sistem zapiranja, da boste lahko odstranili notranjo stekleno ploščo.

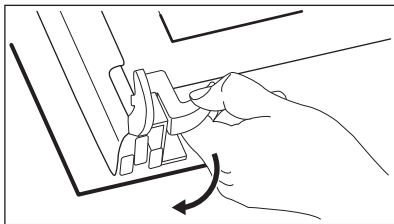

- 5. korak** Obrnite zaponki za 90° in ju snemite z njunega mesta.

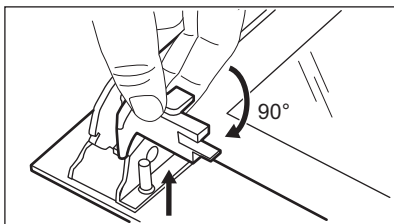

- 6. korak** Stekleno ploščo najprej previdno dvignite in nato odstranite.

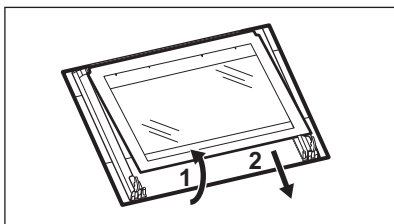

- 7. korak** Steklena plošče očistite z vodo in milom. Steklena plošče temeljito posušite. Steklenih plošč ne povijajte v pomivalnem stroju.

- 8. korak** Po čiščenju namestite stekleno ploščo in vrata pečice.

Če so vrata pravilno nameščena, boste pri zapiranju zapahov zaslišali klik.

Ko je okvir vrat pravilno nameščen, se zasliši klik. Poskrbite, da bo notranja steklena plošča vstavljena na pravo mesto.

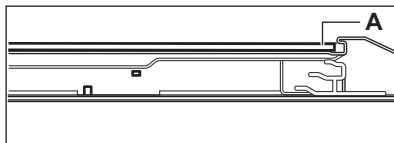

12.5 Zamenjava: Luči

OPOZORILO!

Nevarnost električnega udara.
Žarnica je lahko vroča.

Pred zamenjavo žarnice:

1. korak:

Izklopite pečico. Počakajte, da se pečica ohladi.

2. korak:

Pečico izključite iz napajanja.

3. korak:

Na dno pečice položite krpo.

Žarnica na zadnji steni

1. korak Obrnite steklen pokrov in ga odstranite.

2. korak Očistite stekleni pokrov.

3. korak Žarnico zamenjajte z ustrežno žarnico, odporno proti visoki temperaturi 300 °C.

4. korak Namestite stekleni pokrov.

13. ODPRAVLJANJE TEŽAV

OPOZORILO!

Oglejte si poglavja o varnosti.

13.1 Kaj storite v primeru ...

V vseh primerih, ki niso vključeni v to razpredelnico, se obrnite na pooblaščen servisni center.

Problem	Preverite naslednje:
Pečica se ne segreje.	Pregorela je varovalka.
Tesnilo vrat je poškodovano.	Ne uporabljajte pečice. Obrnite se na pooblaščen servisni center.
Na prikazovalniku se prikaže „12.00“.	Prišlo je do izpada napajanja. Nastavite uro.
Luč ne deluje.	Luč je pregorela.

13.2 Servisni podatki

Če težave ne morete razrešiti sami, se obrnite na prodajalca ali pooblaščen servisni center.

Potrebni podatki za servisni center se nahajajo na ploščici za tehnične navedbe. Ploščica za tehnične navedbe se nahaja na sprednjem okvirju notranjosti naprave. Ploščice za tehnične navedbe ne odstranjujte iz notranjosti naprave.

Priporočamo, da podatke vpišete sem:

Model (MOD.)

Produktna številka (PNC)

Serijska številka (S.N.)

14. ENERGIJSKA UČINKOVITOST

14.1 Podatki o izdelku in informacijski list o izdelku v skladu s predpisi EU o okoljsko primerni zasnovi in energijskem označevanju Podatki o

Ime dobavitelja	Electrolux
Identifikacija modela	EOH3C00BX 944068230
Indeks energetske učinkovitosti	95.1

Razred energijske učinkovitosti	A
Poraba energije pri standardni obremenitvi, običajni način	0.89 kWh/cikel
Poraba energije pri standardni obremenitvi, način z ventilatorjem	0.78 kWh/cikel
Število votlin pečice	1
Toplotni vir	Električna energija
Prostornina	65 l
Vrsta pečice	Pečica, v vgrajenem štedilniku
Masa	29.4 kg

IEC/EN 60350-1 – Gospodinjski električni aparati za pripravo jedi – 1. del: Štedilniki, pečice, parne pečice in žari – Metode za merjenje obnašanja.

14.2 Varčevanje z energijo



Ta naprava ima funkcije, ki vam pomagajo varčevati z energijo med vsakodnevnim pečenjem.

Poskrbite, da bodo vrata naprave med delovanjem zaprta. Vrat med pripravo obroka ne odpirajte prepogosto. Poskrbite, da bo tesnilo vrat čisto, in preverite, da je dobro nameščeno.

Uporabljajte kovinsko posodo za boljše varčevanje z energijo.

Ko je mogoče, naprave ne segrevajte pred pečenjem.

Presledki med pečenjem več jedi naj bodo čim krajši.

Pečenje z ventilatorjem

Ko je mogoče, uporabljajte funkcije pečenja z ventilatorjem, da prihranite energijo.

Akumulirana toplota

Pri pečenju, daljšem od 30 minut, tri do 10 minut pred potekom časa pečenja znižajte temperaturo naprave na najnižjo stopnjo. Akumulirana toplota v napravi peče naprej.

Z akumulirano toploto pogrejte ostale jedi.

Ohranjanje jedi toplih

Če želite uporabiti akumulirano toploto in ohraniti topel obrok, izberite najnižjo možno nastavitev temperature.

Vlažno pečenje

Funkcija je zasnovana za varčevanje z energijo med pečenjem.

15. SKRB ZA OKOLJE

Reciklirajte materiale, ki jih označuje simbol . Embalažo odložite v ustrezne zabojnike za reciklažo. Pomagajte zaščititi okolje in zdravje ljudi ter reciklirati odpadke električnih in elektronskih naprav. Naprav, označenih s

simbolom , ne odstranjajte z gospodinjskimi odpadki. Izdelek vrnite na krajevno zbirališče za recikliranje ali se obrnite na občinski urad.



electrolux.com

867369015-B-272023



CE