



Manual de utilizare

**Frigider - Congelator
HB18FGSAAA**

RO

Haier

Vă mulțumim pentru achiziționarea unui produs Haier.

Citiți cu atenție aceste instrucțiuni înainte de a utiliza această combină frigorifică. Instrucțiunile conțin informații importante care vă vor ajuta să obțineți cele mai bune rezultate, utilizând combina frigorifică și să asigurați instalarea, utilizarea și întreținerea sigură și adecvată.

Păstrați acest manual într-un loc accesibil, astfel încât să-l puteți consulta întotdeauna, pentru utilizarea sigură și adecvată a frigiderului.

Dacă vindeți combina frigorifică, o dați mai departe sau renunțați la ea când vă mutați din casa, asigurați-vă că dați mai departe și acest manual, astfel încât noul proprietar să se familiarizeze cu aparatul electrocasnic și cu avertismentele de siguranță.

**Legendă**

Avertisment - Informații de securitate importante



Informații și sfaturi generale



Informații referitoare la mediu

**Reciclare**

Sprrijiniți protejarea mediului și a sănătății umane. Puneți ambalajul în recipientele speciale pentru a-l recicla. Sprrijiniți reciclarea deșeurilor de aparate electrice și electronice. Nu aruncați aparatele marcate cu acest simbol împreună cu deșeurile menajere. Returnați produsul la firma locală de reciclare sau contactați municipalitatea locală.

AVERTISMENT!**Risc de rănire sau sufocare!**

Agentii frigorifici și gazele trebuie eliminate într-un mod profesional. Asigurați-vă că tubulatura circuitului agentului frigorific nu este deteriorată, înainte de a fi eliminată în mod corespunzător. Deconectați frigiderul de la sursa de alimentare. Tăiați cablul de alimentare și aruncați-l. Scoateți ușa, dispozitivul de prindere al ușii și garniturile, pentru a preveni blocarea copiilor și animalelor de companie în frigider.

1 - Siguranță.....	4
2 - Scopul utilizării	8
3 - Descrierea produsului	9
4 - Panoul de comandă	10
5 - Utilizare	11
6 - Sfaturi economisire energie	20
7 - Echipamente	21
8 - Îngrijire și curățare.....	25
9 - Depanare	28
10 - Instalare	31
11 - Date tehnice	34
12 - Service clienți	35

Înainte de a porni combina frigorifică pentru prima dată, citiți următoarele sugestii de siguranță:

**AVERTISMENT!****Înainte de prima utilizare**

- ▶ Asigurați-vă că nu s-a produs nicio deteriorare în timpul transportului.
- ▶ Îndepărtați toate ambalajele și nu le lăsați la îndemâna copiilor.
- ▶ Așteptați cel puțin șase ore înainte de a instala combina frigorifică pentru a vă asigura că circuitul agentului frigorific este complet eficient.
- ▶ Deoarece combina frigorifică este grea, întotdeauna trebuie manevrată de cel puțin două persoane.

Instalare

- ▶ Combina frigorifică trebuie plasată într-un loc bine ventilat. Asigurați un spațiu de cel puțin 10 cm deasupra combinei frigorifice și în jurul acesteia.
- ▶ Nu așezați niciodată combina frigorifică într-o zonă umedă sau într-un loc în care ar putea fi stropită cu apă. Curățați și uscați urmele de apă și petele cu o cârpă moale, curată.
- ▶ Nu instalați combina frigorifică direct în lumina soarelui sau lângă surse de căldură (de exemplu, sobe, încălzitoare).
- ▶ Instalați și nivelați combina frigorifică într-o zonă potrivită pentru dimensiunea și utilizarea acesteia.
- ▶ Păstrați neobstrucționate deschiderile de ventilație din combina frigorifică sau din structura încorporată.
- ▶ Asigurați-vă că informațiile electrice de pe plăcuță corespund cu sursa de alimentare cu energie. În caz contrar, contactați un electrician.
- ▶ Combina frigorifică funcționează cu o sursă de alimentare de 220-240V AC/50 Hz. Fluctuația anormală a tensiunii poate face ca aparatul electrocasnic să nu pornească sau poate deteriora controlul temperaturii sau compresorul, sau poate induce un zgomot anormal în timpul funcționării. În acest caz, trebuie montat un regulator automat.
- ▶ Utilizați o priză separată pentru alimentarea cu energie electrică care este ușor accesibilă în timpul curățării. Combina frigorifică trebuie să fie împământată.
- ▶ **Doar pentru Marea Britanie:** Cablul de alimentare al combinei frigorifice este prevăzut cu un ștecher cu 3 fire (împământare) care se potrivește unei prize standard cu 3 fire (de împământare). Nu tăiați niciodată și nu demontați cel de-al treilea pin (de împământare). După instalarea combinei frigorifice, priza trebuie să fie accesibilă.
- ▶ Nu utilizați adaptoare cu prize multiple și cabluri prelungitoare. Asigurați-vă că niciodată cablul de alimentare nu este prins de combina frigorifică. Nu călcați pe cablul de alimentare. Nu deteriorați circuitul agentului frigorific.

**AVERTISMENT!****Utilizare zilnică**

- ▶ Această combină frigorifică poate fi utilizată de copii cu vârsta de minimum 8 ani și de persoane cu capacități fizice, senzoriale, mentale reduse sau cu lipsă de experiență și de cunoștințe, dacă sunt supravegheați sau instruiți privind utilizarea combinei frigorifice într-un mod sigur, și care înțeleg pericolele implicate.
- ▶ Țineți copiii sub 3 ani departe de combina frigorifică, cu excepția cazului în care aceștia sunt supravegheați în mod constant.
- ▶ Copiii nu trebuie să se joace cu aparatul electrocasnic.
- ▶ Dacă există scurgeri de gaz de răcire sau de alt gaz inflamabil în apropierea combinei frigorifice, opriți robinetul gazului care se scurge, deschideți ușile și ferestrele și nu deconectați ștecherul din cablul de alimentare al combinei frigorifice sau al altui aparat.
- ▶ Observați că aparatul electrocasnic este setat pentru a funcționa la un anumit interval de temperatură ambiantă, între 10 și 43°C. Este posibil ca acesta să nu funcționeze corect dacă este lăsat pentru o perioadă lungă de timp la o temperatură mai mare sau mică față de intervalul indicat.
- ▶ Nu plasați articole instabile (obiecte grele, recipiente umplute cu apă) pe partea superioară a combinei frigorifice, pentru a evita vătămările corporale care pot fi cauzate de căderea sau de șocul electric cauzat de contactul cu apa.
- ▶ Deschideți și închideți ușile numai cu mânerul. Spațiul între uși și dintre ușă și carcasă este foarte îngust. Nu vă extindeți mâinile în aceste zone pentru a evita prinderea degetelor. Deschideți sau închideți ușile combinei frigorifice numai când nu stați cu picioarele în zona de mișcare a ușii.
- ▶ Nu depozitați și nu utilizați materiale inflamabile, explozive sau corozive în combina frigorifică sau în apropierea acesteia.
- ▶ Nu depozitați medicamente, bacterii sau agenți chimici în combina frigorifică. Această combină frigorifică este un aparat de uz casnic. Nu se recomandă stocarea materialelor care necesită temperaturi stricte.
- ▶ Nu depozitați niciodată lichide în sticle sau cutii, în special băuturi carbogazoase în congelator, deoarece acestea se vor sparge în timpul congelării.
- ▶ Verificați starea alimentelor dacă a avut loc o încălzire în congelator.
- ▶ Pentru a evita orice problemă cauzată de instabilitatea combinei frigorifice, aceasta trebuie fixată conform instrucțiunilor.
- ▶ Copiii cu vârsta cuprinsă între 3 și 8 ani pot încărca și descărca alimentele refrigerate.

**AVERTISMENT!****Utilizare zilnică**

- ▶ Nu setați temperatura foarte scăzută în compartimentul frigiderului dacă nu este necesar. Temperaturile minus pot apărea la setări ridicate. Atenție: Sticlele se pot crăpa și se pot sparge.
- ▶ Nu atingeți produsele înghetate cu mâinile ude. În special, nu consumați înghețata pe bat imediat după scoaterea din compartimentul congelatorului. Există riscul de îngheț sau de formare a leziunilor provocate de îngheț. PRIMUL ajutor: puneți imediat sub jet de apă rece. Nu trageți!
- ▶ Nu atingeți suprafața interioară a compartimentului de depozitare al congelatorului atunci când este în funcțiune, în special cu mâinile ude, deoarece mâinile se pot lipi.
- ▶ Deconectați combina frigorifică în cazul unei pene de curent sau înainte de curățare. Lăsați cel puțin 5 minute înainte de a reporni combina frigorifică, deoarece pornirea frecventă poate deteriora compresorul.
- ▶ Nu utilizați dispozitive electrice în interiorul compartimentelor de stocare a produselor alimentare din frigider, cu excepția cazului în care acestea sunt de tipul celor recomandate de producător.

Întreținere/curățare

- ▶ Asigurați-vă că sunt supravegheați copiii, în cazul în care aceștia curăță și întrețin combina frigorifică.
- ▶ Deconectați combina frigorifică de la sursa electrică înainte de a întreprinde orice operație de întreținere de rutină. Lăsați cel puțin 5 minute înainte de a reporni combina frigorifică, deoarece pornirea frecventă poate deteriora compresorul.
- ▶ Țineți ștecherul, nu cablul, când deconectați combina frigorifică.
- ▶ Nu răzuți chiciura și gheața cu obiecte ascuțite. Nu utilizați spray-uri, încălzitoare electrice, cum ar fi radiatoarele, uscătoarele de păr, aparatele de curățare cu abur sau alte surse de căldură, pentru a evita deteriorarea pieselor din plastic.
- ▶ Nu utilizați dispozitive mecanice sau alte mijloace pentru a accelera progresul dezghețării, altele decât cele recomandate de producător.
- ▶ În situația în care cablul de alimentare este deteriorat, acesta trebuie înlocuit de producător, de agentul de service sau de persoane calificate în acest sens pentru a evita un pericol.
- ▶ Nu încercați să reparați, dezasamblați sau modificați singur combina frigorifică. În cazul reparațiilor, vă rugăm să contactați service-ul nostru pentru clienți.
- ▶ Nu încercați să înlocuiți lampa de iluminat. În cazul unei posibile înlocuiri, vă rugăm să contactați unitatea noastră de service pentru clienți.

**AVERTISMENT!****Întreținere/curățare**

- ▶ Eliminați praful din spatele unitatii cel puțin o data pe an, pentru a evita riscul de incendiu, dar și consumul marit de energie.
- ▶ Nu pulverizați și nu spalați aparatul în timpul curatarii.
- ▶ Nu folosiți pulverizarea cu apă sau aburi de apă în timpul curatarii aparatului.
- ▶ Nu curatați rafturile reci din sticla cu apă fierbinte. Schimbarea brusca de temperatura poate face ca sticla sa se sparga.

Informații privind gazul frigorific**AVERTISMENT!**

Combina frigorifică conține agent frigorific inflamabil, IZOBUTAN (R600a). Asigurați-vă că circuitul agentului frigorific nu s-a deteriorat în timpul transportului sau al instalării. Scurgerile de agent frigorific pot provoca leziuni oculare sau gazele se pot aprinde. Dacă a apărut o defecțiune, îndepărtați-vă de sursele de foc deschise, ventilați bine camera, nu conectați și nu deconectați cablul de alimentare al combinei frigorifice sau al altor aparate. Informați serviciul pentru clienți.

În cazul în care ochii au intrat în contact cu agentul frigorific, clătiți imediat sub jet de apă și apelați imediat la un doctor oftalmolog.

**ATENȚIE!**

Când închideți ușa, banda verticală de pe ușa din stânga trebuie să se curbeze spre interior (1).



Dacă încercați să închideți ușa din stânga, iar banda verticală de pe ușă nu este curbată (2), curbați-o întâi, altfel banda se va izbi de axul de fixare sau de ușa din dreapta. Evitați astfel să deteriorați glisarea ușii sau neetanseizarea aparatului.

Pe interiorul cadrului există un filament de încălzire. Temperatura suprafeței va crește puțin, ceea ce este obișnuit și nu va afecta funcționarea frigiderului.

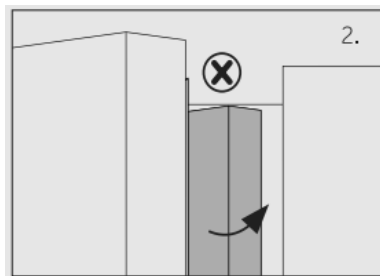

2.1 Scopul utilizării

Această combină frigorifică este destinată răcirii și congelării alimentelor. Această combină frigorifică a fost concepută special pentru a fi utilizată în gospodărie. Combina frigorifică nu este destinată utilizării comerciale sau industriale.

Nu se permit modificări sau schimbări ale dispozitivului. Utilizarea în alte scopuri poate duce la pierderea garanției.

2.2 Accesorii

Verificați accesoriile și materialele informative conform acestei liste:



Standarde și directive

Acest produs respectă cerințele directivelor CE aplicabile și standardele care poartă marcajul CE armonizate corespunzător.

**Notă: Diferențe**

Din cauza modificărilor tehnice și a diferitelor modele, unele dintre ilustrațiile din acest manual pot fi diferite față de cele ale modelului dvs.

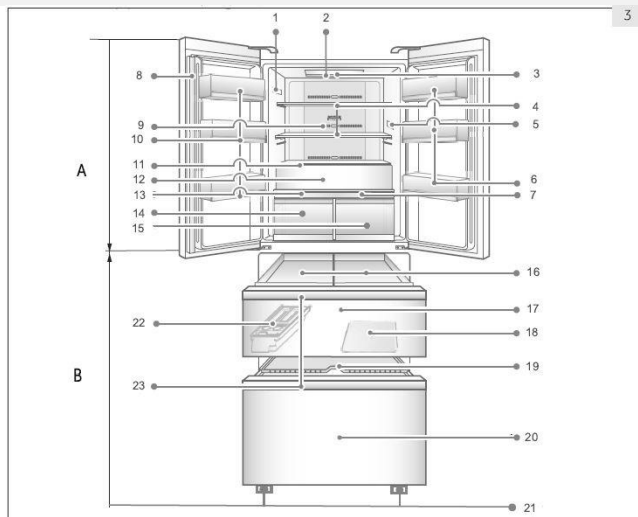
**A. Compartimentul frigiderului**

- 1 Plăcuță date tehnice
- 2 Bec led compartiment frigider
- 3 Modul de sterilizare ABT
- 4 Rafturi din sticlă
- 5 Indicator temperatură O.K. (opțional)
- 6 Raft ușă
- 7 Panoul sertarului DryZone
- 8 Bandă ușă
- 9 Conductă aer
- 10 Raft ușă
- 11 Capac rotativ al sertarului pentru fructe și legume
- 12 Sertar pentru fructe și legume

- 13 Panoul sertarului MoistZone

- 14 Sertarul MoistZone
- 15 Sertarul DryZone

B. Compartimentul congelatorului

- 16 Cutie congelator
- 17 Sertar de depozitare superior al congelatorului
- 18 Fresher Pad
- 19 Tava de precongelare
- 20 Sertar de depozitare inferior al congelatorului
- 21 Piciorușe ajustabile
- 22 Aparat de gheață
- 23 Mâner sertar congelator

Panoul de comanda

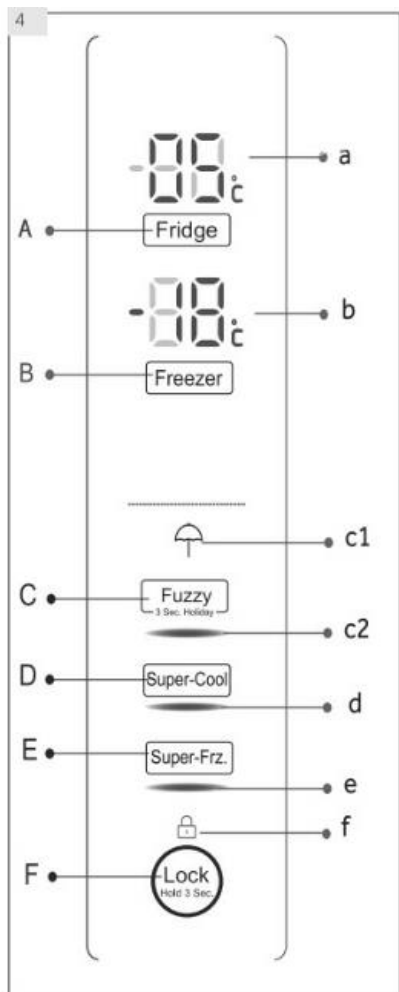
**Butoane:**

- A Selector temperatura frigider
- B Selector temperatura congelator
- C Modul Fuzzy si functia Holiday pornit / oprit
- D Functia Super-Cool pornit / oprit
- E Functia Super-Freeze pornit / oprit
- F Panou blocare / deblocare

Indicatoare:

- a Temperatură compartiment frigider
- b Temperatură compartiment congelator
- c1 Modul Holiday
- c2 Modul Fuzzy
- d Funcție răcire rapida(Super-Cool)
- e Funcție congelare rapida(Super-Freezing)
- f Panou blocare

5.1 Înainte de prima utilizare

- Îndepărtați toate ambalajele, nu le lăsați la îndemâna copiilor și eliminați-le în mod ecologic.
- Curățați interiorul și exteriorul combinei frigorifice cu apă și detergent slab înainte de a pune alimente.
- După echilibrarea și curățarea combinei frigorifice, așteptați cel puțin 2-5 ore înainte de a o conecta la sursa de alimentare. Veďteți Secțiunea INSTALARE.
- Răciți întâi compartimentele, setând temperaturi scăzute, înainte de a introduce alimentele. Funcția super-freeze și super-cool vă ajută să răciți compartimentele rapid.
- Temperaturile din frigider și din congelator sunt prestabilite la 5°C și respectiv, -18°C. Acestea sunt setările recomandate. Dacă doriți, puteți modifica aceste temperaturi manual. Consultați REGLAREA TEMPERATURII

5.2 Touch control

Butoanele/ comenzile de pe panoul de control sunt butoane touch, care pot fi accesate printr-o simpla atingere.

5.3 Pornirea / Oprirea combinei frigorifice

Combina frigorifică funcționează imediat ce este conectată la sursa de alimentare.

Când porniți pentru prima dată combina frigorifică, se afișează temperatura din frigider și congelator („a” și „b”). Ecranul va pălpâi. Dacă ușile se închid, semnul luminos va dispărea după 30 de secunde. Este posibil ca panoul să fie blocat.



Informare

- Combina frigorifică este prestabilită la temperatura recomandată de 5°C (frigider) și -18°C (congelator). În condiții ambientale normale, nu trebuie să setați o altă temperatură.
- Funcția prestabilită pentru sertarul DryZone este „Fructe și Legume”. Pentru sertarul MoistZone „Highhumidity”
- Dacă, combina frigorifică a fost deconectată de la sursa de alimentare, după reconectare poate dura până la 12 ore până să ajungă la temperaturile setate.

Goliți combina frigorifică înainte de a o opri. Pentru a o opri, scoateți stecherul din priză.

5.4 Modul stand-by

Ecranul nu mai afișează nimic, automat, după 30 de secunde de la apăsarea unei taste. Ecranul va fi blocat automat. Lumina pornește automat la apăsarea oricărei taste sau deschiderea ușii/ sertarului.

5.5 Blocarea / deblocarea panoului



Informare

Panoul de control este blocat automat pentru a nu se deschide dacă ușile sunt închise și timp de 30 de secunde nu se apasă pe nici un buton. Pentru orice setare trebuie să deblocați panoul de control.

- Apăsați butonul „F” timp de 3 secunde pentru a bloca activarea tuturor elementelor (Fig. 5.5). Indicatorul „f” apare pe ecran.
- Pentru deblocare, apăsați din nou pe buton.



5.6 Alarma ușă deschisă

Atunci când una din ușile frigiderului sau un sertar al congelatorului este deschis mai mult de 1 minut, se poate activa alarma pentru ușa/sertar deschis. Alarma poate fi oprită închizând ușa/ sertarul. Dacă ușa/seratul este lăsat deschis mai mult de 7 minute, lumina din interiorul frigiderului și iluminatul panoului se vor opri automat.

5.7 Selectarea modului de funcționare

Selectați una dintre cele două modalități de mai jos pentru a seta frigiderul:

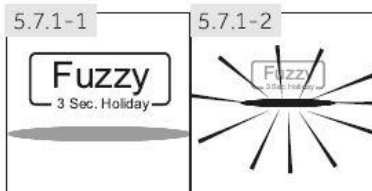

5.7.1 Modul Fuzzy

Dacă nu aveți cerințe speciale, va recomandăm să utilizați modul Fuzzy:

În Modul Fuzzy, combina frigorifică își poate seta automat temperatura conform temperaturii ambiante și modificărilor de temperatură din interiorul aparatului.

1. Deblocați panoul apăsând tasta „F” dacă acesta este blocat (Fig. 5.5).
 2. Apasați tasta „C” (Fuzzy) (Fig. 5.7.1-1)
 3. Indicatorul „c2” se va aprinde și funcția este activată (Fig. 5.7.1-2)
- Repetând pașii de mai sus sau selectând o altă funcție, modul Fuzzy poate fi oprit.

5.7.2 Modul de reglare manuală:

Dacă doriți să reglați temperatura manual pentru a depozita anumite alimente, puteți stabili temperatura apăsând pe un buton de reglare a temperaturii (consultați REGLAREA TEMPERATURII).



Informare

Temperatura nu poate fi reglată dacă este activă orice altă funcție (Racire Rapida, Congelare Rapida, Holiday sau Fuzzy) sau ecranul este blocat. Indicatorul respectiv va pâlpâi și va fi însoțit de un sunet.

5.7.2.1 Reglarea temperaturii frigiderului

1. Deblocați panoul apăsând butonul „F” dacă este blocat (Fig. 5.5).
2. Apăsați butonul „A” (Frigider) pentru a selecta compartimentul frigiderului. Temperatura actuala din compartimentul frigiderului este afisata (Fig. 5.7.2-1)
3. Tineti apăsat butonul „A” (Frigider) pana cand temperatura dorita palpaie (Fig. 5.7.2-2). Se va auzi un indicator la fiecare apăsare de taste. Temperatura crește în secvențe de 1°C de la cel puțin 1°C la maximum 9°C. Temperatura optimă în frigider este de 5°C. Temperaturile mai scăzute înseamnă consum inutil de energie.
4. Atingeti orice tasta cu exceptia „A” (Frigider) pentru a confirma, sau setarea este confirmata automat dupa 5 secunde. Temperatura afisata nu mai palpaie.

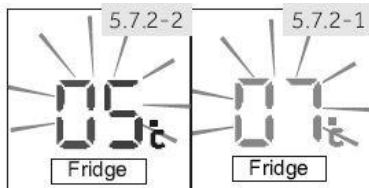

5.7.2.2 Reglarea temperaturii congelatorului

1. Deblocați panoul apăsând butonul „F” dacă este blocat (Fig. 5.5).
2. Apăsați butonul „B” (Congelator) pentru a selecta compartimentul congelatorului. Temperatura actuala din compartimentul congelatorului este afisata (Fig. 5.7.2-3).
3. Tineti apăsat butonul „B” (Congelator) pentru a seta temperatura din congelator. Se va auzi un indicator la fiecare apăsare de taste. Temperatura crește în secvențe de 1°C de la cel puțin -15°C la maximum -23°C. Temperatura optimă în congelator este de -18°C. Temperaturile mai scăzute înseamnă consum de energie mai mare.
4. Atingeti orice tasta cu exceptia „B” (Congelator) pentru a confirma, sau setarea este confirmata automat dupa 5 secunde. Temperatura afisata nu mai palpaie.

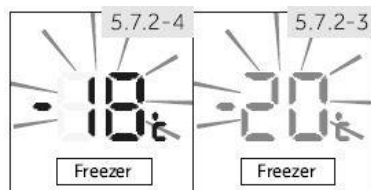

Informare

Temperatura interioară este influențată de următorii factori:

- Temperatura ambientala
- Frecventa deschiderii usii
- Cantitatea de alimente stocata
- Instalarea aparatului

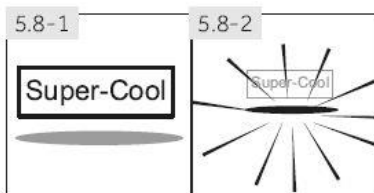

5.8 Funcția Super Cool (Racire Rapida)

Activati functia Super-Cool daca este necesara introducerea unei cantitati mari de alimente (de ex. dupa cumparaturi). Functia Super-Cool accelereaza racirea alimentelor proaspete si protejeaza alimentele deja depozitate de incalzirea nedorita. Cand incepe functia, temperatura este aproximativ +1°C.

1. Dacă este blocat, deblocați panoul apăsând tasta „F” (Fig. 5.5).
2. Apasati tasta „D”(Super-Cool) (Fig. 5.8.-1)
3. Indicatorul „d” va lumina si functia este activata (Fig. 5.8.-2)

Repetand pasii de mai sus sau selectand alta functie, functia Super Cool va fi dezactivata.



Informare

Aceasta functie se va dezactiva automat după 3 ore.

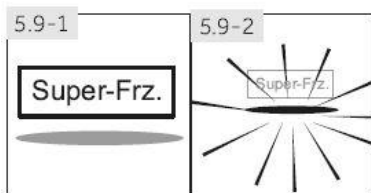

5.9 Funcția Super Freeze (Congelare Rapida)

Alimentele proaspete trebuie congelate complet cât mai repede. Se păstrează astfel cele mai ridicate valori nutriționale, aspectul și gustul. Funcția Super Freeze accelerează procesul de congelare a alimentelor proaspete și le protejează pe cele depozitate deja pentru a nu se încălzi. Dacă trebuie să congelați o cantitate mare de alimente deodată, se recomandă setarea funcției Super Freeze cu 24 ore înainte de incarcarea congelatorului. Temperatura funcției, stabilită din fabrică, este de -24°C.

1. Dacă este blocat, deblocați panoul apăsând tasta „F” (Fig. 5.5).
2. Apăsăți tasta „E” (Super-Freeze) (Fig. 5.9.-1).
3. Indicatorul „e” lumineaza si funcția este activată (Fig. 5.9.-2).

Repetand pasii de mai sus sau selectand alta functie, functia Super Freeze va fi dezactivata.



Informare

Aceasta functie se va dezactiva automat după 50 ore. Aparatul va avea temperatura setata anterior.



5.10

5.10 Modul Holiday (Vacanta)

Această funcție setează temperatura frigiderului la o temperatură permanentă de 17°C.

Această funcție vă permite să țineți ușa frigiderului gol închisă fără a acumula mirosuri neplăcute sau mucegai – în perioadele de absență îndelungate (de ex: în vacanță). Compartimentul de congelare funcționează normal.

1. Deblocați panoul apăsând butonul „F” dacă este blocat.
2. Apăsăți butonul „C” (Fuzzy) timp de 3 secunde (Fig 5.10). Se aude o alarmă acustică. Indicatorul „c1” luminează, iar funcția este activată. Repetând pașii de mai sus sau selectând o altă funcție această funcție poate fi oprită.



ATENȚIE!

În timpul funcționării acestei funcții nu depozitați alimente în compartimentul frigiderului. Temperatura de +17°C este prea ridicată pentru depozitarea alimentelor.

5.11 Sertarul DryZone

Compartimentul frigiderului este echipat cu un sertar DryZone. În conformitate cu cerințele de depozitare a alimentelor, se poate selecta cea mai potrivită funcție pentru a obține o valoare nutrițională optimă a alimentelor. Următoarele funcții sunt disponibile:

5.11.1 Funcția Precious

Aparatul asigură compartimentul pentru alimentele prețioase cu aer bland și uscat prin control inteligent, evitând aburirea și umezeala pentru a păstra în mod eficient nutrienții alimentelor pentru o lungă perioadă de timp. Această funcție este potrivită pentru a stoca alimente uscate cu un conținut scăzut de apă, cum ar fi ceai, cafea, fructe uscate etc.

5.11.2 Funcția Fructe si Legume

Această funcție este potrivită pentru a stoca fructe și legume ca mere și morcovi.



Observație: Funcția Fructe și Legume

Fructele sensibile la frig precum ananasul, avocado, banane și legumele ca vinete, cartofi, fasole, castraveti, dovleceii, roșiile și brânza nu trebuie păstrate în sertarul DryZone.

5.11.3 Funcția 0°C Proaspat

Această funcție setează temperatura în sertarul DryZone la 0°C. Potrivit pentru stocarea alimentelor proaspete ca peste, carne, midii sau produse instant. Majoritatea alimentelor rămân proaspete la 0°C dar nu îngheata.



Observație: 0°C Proaspat

Datorită conținutului diferit de apă al cărnii, unele tipuri de carne cu mai multă umiditate vor fi înghețate la temperaturi mai mici decât 0°C. Deci carnea „tăiată imediat” trebuie depozitată în sertarul DryZone, cu temperaturi min. de 0°C.



Observatie: Sertarul DryZone

- Una din cele trei functii ale compartimentului DryZone trebuie sa fie activata
- Cand alegeti „0°C Prospetime” sau „Precious” setati temperatura din compartimentul frigider la nivelul mediu (5°C), pentru a pastra alimentele dvs. intr-un mediu optim de stocare.

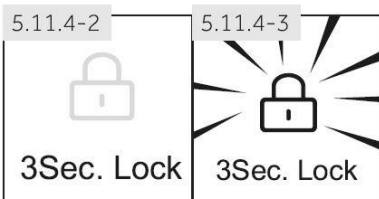
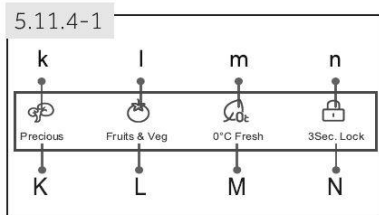

5.11.4 Selectati functia pentru sertarul DryZone

Functia poate fi selectata utilizând panoul separat (Fig. 5.11.4-1) care se află la capacul sertarului.

1. Daca indicatorul „n” ilumineaza, panoul este blocat si trebuie deblocat apasand butonul „N” (3Sec. Lock) pentru 3 secunde (Fig. 5.11.4-2). Se aude un semnal sonor și indicatorul „n” se stinge (Fig. 5.11.4-2).
2. Apasati tasta corespunzatoare „K/L/M” a functiei dorite. După câteva secunde indicatorul corespunzător „k / l / m” se aprinde și funcția este activată.
3. Blocheaza panoul apasand butonul „N” (3Sec. Lock) pentru 3 secunde. Se aude un semnal sonor și indicatorul „n” se aprinde (Fig. 5.11.4-3).

5.12 Sertarul MoistZone

Compartimentul frigiderului este echipat cu un sertar MoistZone. Compartimentul adecvat îmbunătățește conservarea prosepțimii prin amanarea maturării. Următoarele funcții sunt disponibile:

Funcția	Alimente recomandate
Umiditate scazuta	Fruite uscate si alte alimente uscate cu continut scazut de apa ca untul, grasimile si uleiurile, paine sau ciocolata.
Umiditate medie	Pere, struguri etc.
Umiditate crescuta	Varza, ciuperci etc.

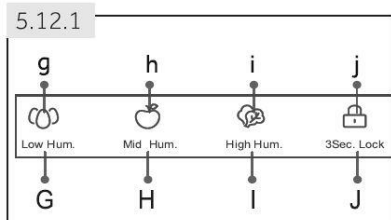

5.12.1 Selectati functia pentru sertarul MoistZone

Umiditatea din acest sertar poate fi ajustata utilizând panoul de control al umiditatii separat (Fig. 5.11.4-1) care se află la capacul sertarului.

Pasii sunt aceiasi care au fost descrisi in Selectarea functiei pentru sertarul DryZone dar doar pentru utilizarea panoului pentru MoistZone.



Observatie: Blocarea panoului

Panoul de control al sertarului DryZone si MoistZone este blocat automat împotriva activării dacă ușa este deschisă. Pentru alte setari, panoul de control trebuie sa fie deblocat.

5.13 Funcția frigider oprit (fridge off)

Această funcție închide frigiderul. Aceasta nu are efect în compartimentul congelator.

1. Panoul trebuie blocat.
2. Apasați simultan butonul „A” (Frigider) și „B” (Congelator) pentru 3 secunde (Fig. 5.13).
3. Indicatorul de temperatură din frigider „a” arată „OFF” și funcția este activată.

Repetati aceeași operație și puteți ieși manual din funcția Frigider Oprit (Fridge Off).

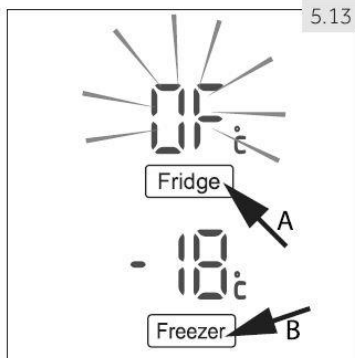

ATENȚIE!

- Goliti aparatul înainte să îl comutați pe oprit.
- Mențineți ușa compartimentului frigider deschisă, când funcția Frigider Oprit este activată, pentru a evita producerea mirosurilor neplăcute sau mucegaiului.

5.14 Sfaturi pentru depozitarea alimentelor proaspete

5.14.1 Depozitarea în compartimentul frigiderului

- Mențineți temperatura din frigider sub 5°C.
- Alimentele calde trebuie răcite la temperatura camerei înainte de a fi depozitate în aparat.
- Alimentele depozitate la frigider trebuie spălate și uscate înainte de depozitare.
- Alimentele care urmează să fie depozitate trebuie sigilate corespunzător pentru a evita mirosurile sau alterarea gustului.
- Nu depozitați cantități excesive de alimente. Lăsați spații între alimente pentru a permite circulația fluxului de aer rece, pentru o răcire mai bună și mai omogenă.
- Alimentele consumate zilnic trebuie depozitate în partea din față a raftului.
- Lăsați un decalaj între alimente și pereții interiori, permițând circulația aerului. În mod special, nu depozitați alimente pe peretele din spate: alimentele ar putea îngheța. Evitați contactul direct al alimentelor (în special alimente uleioase sau acide) cu peretele interior deoarece uleiul/acidul poate eroda aparatul. Curățați murdăria uleioasă/acidă ori de câte ori este necesar.
- Alimentele congelate pot fi dezghețate ușor în compartimentul frigiderului. Acest lucru economisește energie.
- Procesul de degradare/deteriorare a fructelor și legumelor, cum ar fi dovlecei, pepeni galbeni, papaya, banane, ananas etc., poate fi accelerat în frigider. Prin urmare, nu vă recomandăm să le depozitați în frigider. Cu toate acestea, maturarea fructelor puternic verzi poate fi benefică pentru o anumită perioadă. Ceapa, usturoiul, ghimbirul și alte rădăcinoase ar trebui, de asemenea, să fie depozitate la temperatura camerei.
- Mirosurile neplăcute din interiorul frigiderului sunt semnul că ceva s-a vărsat și este necesară curățarea imediată. Consultați ÎNGRIJIREA ȘI ÎNTREȚINEREA.
- Depozitați alimentele în zone diferite, în funcție de proprietățile fiecăruia:

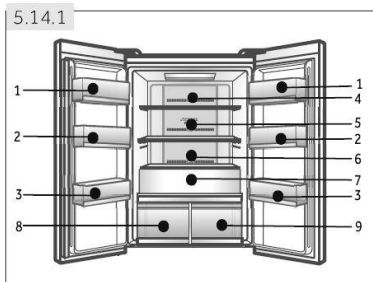

1. Unt, brânză, ouă, condimente etc.
2. Ouă, conserve de alimente, condimente etc.
3. Băuturi și alimente îmbuteliate.
4. Alimente murate, conserve etc.
5. Produse din carne, gustări etc.
6. Paste făinoase, lapte, tofu, lactate etc.
7. Fructe, legume, salată etc.
8. Sertarul Zona Uscată
 - ▶ Unt, grăsimi, uleiuri, ciocolată etc.
 - ▶ Pere, cireșe, struguri etc.
 - ▶ Varză, ciuperci etc.
9. Sertarul cu Zona Umedă:
 - ▶ Ceai, cafea, fructe uscate etc.
 - ▶ Mere, morcovi etc.
 - ▶ Alimente proaspete

5.14.2 Depozitarea în compartimentului congelatorului

- Mențineți temperatura din congelator la -18°C.
- Cu 24 de ore înainte de congelarea unui volum mare de alimente setați funcția Congelare Rapida; pentru cantități mici de alimente sunt suficiente 4-6 ore.
- Alimentele calde trebuie răcite la temperatura camerei înainte de a fi depozitate în compartimentul congelatorului.
- Alimentele tăiate în porții mici vor îngheța mai repede și vor fi mai ușor de dezghețat și gătit. Greutatea recomandată pentru fiecare porție este mai mică de 2,5 kg
- Este mai bine să împachetați alimente înainte de a le pune în congelator. Partea exterioară a ambalajului trebuie să fie uscată pentru a evita lipirea pungilor. Materialele de ambalare ar trebui să fie lipsite de mirosuri, etanșe, neotrăvitoare și netoxice.
- Pentru a evita expirarea perioadelor de depozitare, vă rugăm să notați data, termenul de congelare și denumirea produsului alimentar pe ambalaj, în funcție de perioadele de depozitare a diferitelor produse alimentare.
- **ATENȚIE!** Acidul, alcalinele și sarea etc. ar putea eroda suprafața internă a congelatorului. Nu plasați alimentele care conțin aceste substanțe (de exemplu, pești de mare, fructe de mare) direct pe suprafața interioară. Apa sărată trebuie curățată imediat din congelator.
- Nu depășiți timpul de depozitare a alimentelor recomandat de producători. Luați doar cantitatea necesară de alimente din congelator.
- Consumați rapid alimentele dezghețate. Alimentele dezghețate nu pot fi recongelate decât dacă sunt mai întâi gătite.
- Nu încărcăți cantități excesive de alimente proaspete în compartimentul de congelare. Se referă la capacitatea de congelare a congelatorului – Citiți DATELE TEHNICE sau datele de pe plăcuță
- Alimentele pot fi păstrate în congelator la o temperatură de cel puțin -18 °C timp de 2 până la 12 luni, în funcție de proprietățile sale (de exemplu, carne: 3-12 luni, legume: 6-12 luni)
- Când congelați alimente proaspete, evitați ca acestea să intre în contact cu alimentele deja congelate. Risc de dezghețare!
- Diferite alimente ar trebui plasate în zone diferite în funcție de proprietățile lor (Fig. 5.14.2)

1 Cutie frigorifică:

Alimente mici congelate, cum ar fi carnea sau pizza mică

2 Sertarul pentru depozitare al congelatorului superior:

Aparat de gheață, pachete de congelator, Fresher Pad, articole cu greutate mai mică, cum ar fi înghețată, legume, pâine etc.

3 Tavă de preînghețare:

Pizza de dimensiuni mai mari, piese mici, cum ar fi plante medicinale, înghețată etc.

4 Sertar de depozitare al congelatorului inferior:

Porții mari/mari grele de alimente, cum ar fi articulațiile de carne pentru prăjire etc.

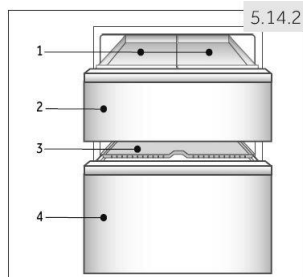

5.14.3 Când depozitați alimente congelate cumpărate, va rugăm să urmați recomandările de mai jos:

- Respectați întotdeauna durata indicată de producători pentru depozitarea alimentelor. Nu depășiți aceste termene!
- Încercați să păstrați durata de timp dintre cumpărare și depozitare cât mai scurtă posibil pentru a păstra calitatea alimentelor.
- Cumpărați alimente congelate, care au fost depozitate la temperatura de -18°C sau mai mică.
- Evitați cumpărarea de alimente care au gheață sau îngheț pe ambalaj – Acest lucru indică faptul că produsele ar fi putut fi parțial dezghețate și recongelate la un moment dat - creșterea temperaturii afectează calitatea alimentelor

**Sfaturi de economisire a energiei**

- ▶ Asigurați-vă că aparatul electrocasnic este ventilat corespunzător (consultați secțiunea **INSTALARE**).
- ▶ Nu instalați aparatul în lumina directă a soarelui sau în apropierea surselor de căldură (de exemplu, sobe, încălzitoare).
- ▶ Evitați temperatura inutil de scăzută în aparat. Cu cât este setată o temperatură mai mică în aparat, cu atât consumul de energie crește.
- ▶ Funcții precum **SUPER-FREEZE** sau **SUPER-COOL** consumă mai multă energie.
- ▶ Lăsați alimentele calde să se răcească înainte de a le introduce în aparat.
- ▶ Deschideți ușa aparatului cât mai puțin și cât mai scurt posibil.
- ▶ Nu supra-umpleți aparatul pentru a evita obstrucționarea fluxului de aer.
- ▶ Evitați aerul din ambalajul produselor alimentare.
- ▶ Păstrați garniturile ușii curate, astfel încât ușa să se închidă întotdeauna corect.
- ▶ Dezghețați alimentele congelate în compartimentul frigiderului.

7.1 Multi-air-flow

Frigiderul este echipat cu sistem cu flux multi-aer, prin intermediul căruia fluxurile de aer rece sunt distribuite pe fiecare raft (Fig. 7.1). Acest lucru ajută la menținerea unei temperaturi uniforme pentru a vă asigura că alimentele sunt păstrate mai proaspete pentru mai mult timp.

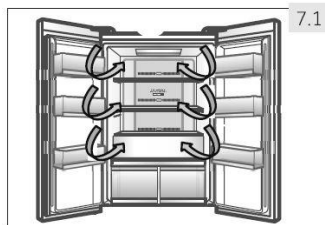
**7.2 Rafturi ajustabile**

Înălțimea rafturilor poate fi ajustată pentru a se potrivi nevoilor de depozitare.

1. Pentru a repositiona un raft, scoateți-l mai întâi apucând și ridicând de partea din spate (1) și apoi trageți-l în afară (2) (Fig. 7.2).
2. Pentru a-l reinstala, poziționați-l pe canelurile din stânga și dreapta și împingeți până în poziția cea mai din spate a raftului și până când este fixat în spațiile laterale.

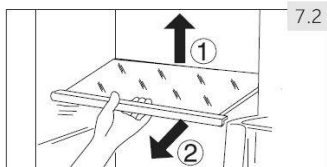
**Observatie: Rafturi**

Asigurați-vă că toate capetele unui raft sunt la același nivel.

7.3 Rafturi detașabile pentru uși

Rafturile ușilor pot fi îndepărtate pentru curățare: Puneți mâinile pe fiecare parte a suportului, ridicați-l în sus (1) și trageți-l afara (2) (figura 7.3). Pentru a introduce raftul ușii, pașii de mai sus se efectuează în ordine inversă.

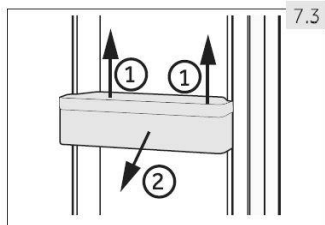
**7.4 Sertar de fructe și legume**

Zonă de depozitare a fructelor și legumelor (figura 7.4) pentru a le menține proaspete și sănătoase.

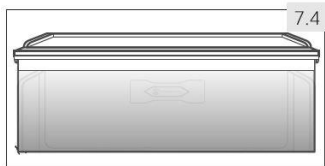
**Observatie: Sertar de fructe și legume**

Fructele sensibile la rece, cum ar fi ananasul, avocado, bananele, și legumele, cum ar fi cartofii, vinetele, fasolea, castraveții, dovleceii, roșiile și brânza, nu ar trebui depozitate în sertarul de fructe și legume.

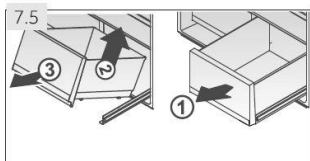

7.5 Sertarul Zona Umeda (MoistZone) și Zona Uscată (DryZone)

Pentru utilizarea și setarea sertarului MoistZone și DryZone vă rugăm să verificați secțiunea UTILIZARE.

Pentru a scoate sertarul:

1. Trageți (1) la maxim (Fig. 7.5).
2. Ridicați (2) pentru a separa sertarul de șină și scoteți-l afara (3).

Acesta poate fi montat în ordine inversă.

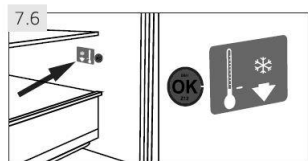

7.6 OPȚIONAL: OK - Indicator de temperatură

Indicatorul OK-temperatură (figura 7.6) poate fi utilizat pentru a determina temperaturi sub +4 °C. Se recomandă scaderea treptată a temperaturii în cazul în care semnul nu indică „OK”.



Informare: OK-autocolant

Atunci când aparatul este pornit, poate dura până la 12 ore pentru a se ajunge la temperatura corectă.

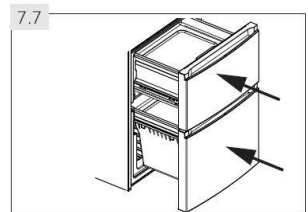

7.7 Sertar 3D-congelator

Sertarele frigorifice (Fig. 7.7) pot fi trase complet și ușor. Acestea sunt montate pe sine telescopice, astfel încât să puteți încarca/descarca confortabil alimentele în congelator. Datorită mecanismului automat de închidere a ușilor, manipularea este ușoară și economisiți energie.



ATENȚIE!

Nu supraîncărcați sertarele: Sarcina maximă a fiecărui sertar: 35 kg!

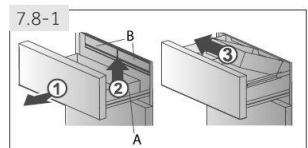

7.8 Sertar frigorific detașabil

Sertarele frigorifice pot fi îndepărtate:

7.8.1 Sertarul congelatorului superior

1. Scoateți sertarul congelatorului superior la maxim (figura 7.8.1).
2. Ridicați sertarul (A) și scoateți-l afara.
3. Scoateți cutiile congelatorului (B) în limita maximă, ridicați pentru a separa cutiile de șine și îndepărtați.

Pentru a introduce cutiile și sertarul, pașii de mai sus se efectuează în ordine inversă.

7.8.2 Sertarul congelatorului inferior

1. Trageți sertarul congelatorului inferior la maxim (figura 7.8.2).
2. Scoateți tava de congelare (A) pentru a opri poziția, ridicați și îndepărtați.
3. Ridicați sertarul (B) până când este separat de blocul de sprijin, împingeți-l în congelator și înclinați-l pentru a-l scoate. Pentru a introduce tava de congelare și sertarul, pașii de mai sus se efectuează în ordine inversă.

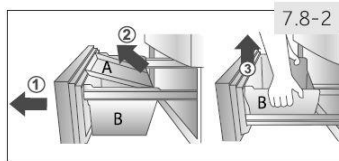

7.9 Tavă de precongelație

Sertarul congelator inferior este echipat cu un raft de precongelație (Fig. 7.9). Alimentele proaspăt congelate pot fi separate de cele deja congelate, astfel încât să poată avea loc un proces de congelare lină, iar alimentele congelate să nu fie dezghețate. După rearanjarea alimentelor congelate, aceste compartimente pot fi folosite pentru depozitarea ușoară a unor părți mici, cum ar fi plante medicinale, înghețată.

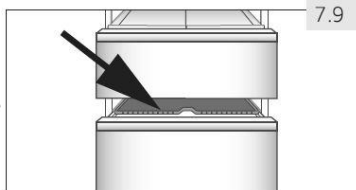

7.10 Fresher Pad

Fresher Pad-ul (Fig. 7.10) poate fi utilizat pentru:

1. Congelare rapidă

Prin utilizarea Fresher Pad-ului în compartimentul de congelare, alimentele puse pe acest pad vor fi congelate de trei ori mai repede decât în congelator obișnuit. Zona de formare maximă a cristalelor de gheață va fi redusă la minimum: calitatea alimentelor va fi salvată.

- Puneți Fresher Pad-ul în sertarul congelatorului superior în orificiul respectiv și așezați mâncarea pe partea laterală imprimată cu „Fresher Pad”.



2. Dezghețare rapidă

Prin utilizarea Fresher Pad-ului în afara aparatului, alimentele vor fi dezghețate de cinci ori mai rapid decât fără pad, deoarece:

- se lasă Fresher Pad-ul să se răcească la temperatura ambiantă și se pune pe o suprafață plană în afara aparatului. Așezați mâncarea pe partea imprimată cu „Fresher Pad”.



Notă: Fresher Pad

- Nu atingeți partea de aluminiu a Fresher Pad-ului când îl utilizați în compartimentul congelatorului. Măinile pot îngheța la suprafață și se pot lipi.
- Vă rugăm să păstrați Fresher Pad-ul uscat atunci când îl puneți în congelator.

7.11-1

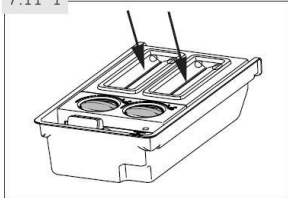

7.11 Aparat cuburi de gheață

1. Se toarnă apă potabilă proaspătă în fiecare cutie de gheață, conform marcajului scalei din interiorul cupei de măsurare, nu depășiți marcajul scalei (figura 7.11-1).



Notă:

Nu puneti apă între cele 2 butoane, în caz contrar butoanele pot îngheța și cuburile de gheață nu pot cădea în cutia de stocare.

7.11-2

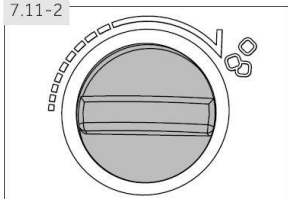

2. Puneți cutia în compartimentul de congelare superior.
3. După ce apa devine gheață, scoateți sertarul de gheață din aparat și rotiți butonul cu mâna (figura 7.11-2). Cuburile de gheață vor cădea automat în cutia de gheață. Scoateți sertarul și aduceți cuburile de gheață.

7.12 Freezer pack

Beneficiați de două pachete freezer (de congelare), care prelungesc timpul de depozitare a alimentelor congelate în caz de pană de curent. Freezer kit-ul este utilizat optim atunci când este plasat în sertarul de sus al congelatorului, direct pe alimentele congelate

7.13 Lumina

Lumina interioară LED se aprinde atunci când una dintre uși este deschisă. Performanța luminilor nu este afectată de alta setare.

7.14 Modulul ABT

Această funcție distruge 99,9 % din bacteriile care se afla în interiorul frigiderului sau pe alimente. Igienizarea compartimentului ajută la menținerea proaspătirii alimentelor un timp mai îndelungat.

**AVERTISMENT!**

Deconectați aparatul de la sursa de alimentare înainte de curățare.

8.1 Generalități

Curățați aparatul atunci când sunt depozitate puține alimente sau deloc.

Aparatul trebuie curățat la fiecare patru săptămâni pentru o bună întreținere și pentru a preveni apariția mirosurilor neplacute.

**AVERTISMENT!**

- ▶ Nu curățați aparatul cu perii dure, perii de sârmă, detergent pudra, benzină, acetat de amidon, acetonă și soluții organice similare, soluții acide sau alcaline. Vă rugăm să curățați cu detergent special pentru a evita deteriorarea.
- ▶ Nu pulverizați și nu turnați apa în aparat în timpul curățării.
- ▶ Nu utilizați apă cu presiune sau abur pentru a curăța aparatul.
- ▶ Nu curățați rafturile din sticlă rece cu apă fierbinte. Schimbarea bruscă a temperaturii poate determina craparea sticlei.
- ▶ Nu atingeți suprafața interioară a compartimentului de depozitare a congelatorului, în special cu mâinile umede, deoarece mâinile se pot lipi.
- ▶ În cazul încălzirii, verificați starea alimentelor congelate.

- ▶ Păstrați întotdeauna garnitura ușii curată.
- ▶ Se curăță interiorul și carcasa aparatului cu buretele umezit în apă caldă și detergent neutru (Fig. 8.1).

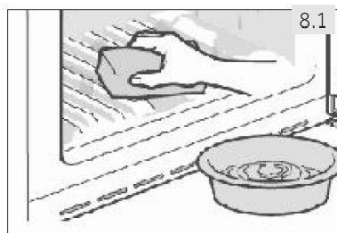

- ▶ Uscați cu cârpă moale.
- ▶ Nu curățați niciuna dintre părțile aparatului într-o mașină de spălat vase.
- ▶ Curățați accesoriile numai cu apă caldă și detergent ușor neutru.
- ▶ Se lasă cel puțin 5 minute înainte de repornirea aparatului, deoarece pornirea frecventă poate deteriora compresorul.

8.2 Curățarea sertarului de cuburi de gheață

1. Scoate sertarul cuburilor de gheață din aparat.
2. Se îndepărtează capacul (A) și (B) (figura 8.2).
3. Curățați sertarul de gheață cu apă caldă și detergent lichid de spălat vase. Asigurați-vă că săpunul este bine clătit.
4. Închideți capacele, umpleți din nou cu apă potabilă și puneți din nou sertarul de cuburi de gheață în interiorul aparatului.

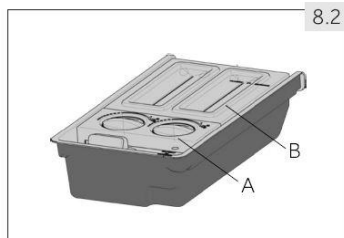

8.3 Dezghețare

Dezghețarea frigiderului și a compartimentului de congelare se face automat; nu este necesară procedura manuală.

8.4 Înlocuirea lămpii LED

Lampa LED este sursa de lumină, care ofera consum redus de energie și durată lungă de viață. Dacă există vre-o defecțiune, vă rugăm să contactați service-ul clienți. A se vedea Service-ul Clienți.



AVERTISMENT!

Nu înlocuiți singur lampa LED. Aceasta trebuie înlocuită numai de către agentul de service autorizat.

Parametrii lămpii:

Tensiune: 12 V; Putere maxima: 9,5 W

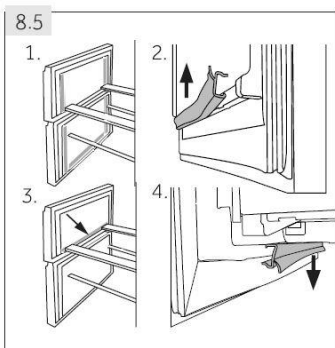

8.5 Garnituri de uși detașabile

Există șase garnituri de uși auxiliare pe sertarele congelatorului (superior și inferior).

1. Localizați cele cinci garnituri de etanșare indicate pe sertarele congelatorului (Fig. 8.5-1.).
2. Asigurați-vă că garniturile sunt conforme atunci când se atașează (Fig. 8.5-2.).
3. Se localizează garnitura inferioară a sertarului superior, după cum este indicat (Fig. 8.5-3.).
4. Asigurați-vă că garnitura este conforma atunci când se atașează (Fig. 8.5-4.).

Puteti obtine aceste garnituri, precum și garniturile pentru uși/sertare prin intermediul service-ului pentru clienți (a se vedea cardul de garanție).

8.6 Neutilizare pe o perioadă mai lungă

În cazul în care aparatul nu este utilizat pentru o perioadă lungă de timp, și nu veți utiliza funcția Holiday pentru frigider:

- ▶ Scoateti mâncarea.
- ▶ Deconectați cablul de alimentare.
- ▶ Curățați aparatul conform descrierii de mai sus.
- ▶ Tineti ușile deschise pentru a preveni crearea de mirosuri neplacute în interior.

Notă:

Oprii aparatul numai dacă este strict necesar.

8.7 Mutarea aparatului

1. Scoateți toate alimentele și deconectați aparatul.
2. Asigurați rafturile și alte piese mobile din frigider și congelator cu bandă adezivă.
3. Nu înclinați frigiderul mai mult de 45° pentru a evita deteriorarea sistemului de refrigerare.

AVERTISMENT!

- ▶ Nu ridicați aparatul de mână.
- ▶ Nu așezați aparatul orizontal.

Multe probleme care apar ar putea fi rezolvate de dvs., fără a avea experiență în domeniu. În cazul unei probleme, verificați toate posibilitățile afișate și urmați instrucțiunile de mai jos înainte de a contacta o unitate de service post-vânzare. Consultați SERVICE CLIENȚI.

AVERTISMENT!

- ▶ Înainte de întreținere, dezactivați aparatul și scoateți stecherul de la priza.
- ▶ Echipamentele electrice ar trebui să fie reparate numai de electricieni calificați, deoarece reparațiile necorespunzătoare pot provoca daune considerabile.
- ▶ O alimentare deteriorată ar trebui înlocuită numai de către agentul autorizat de service sau de persoane calificate în mod similar, pentru a se evita un pericol.

Problemă	Cauză posibilă	Soluție posibilă
Compresorul nu funcționează.	<ul style="list-style-type: none"> • Ștecherul nu este conectat la priza. • Combina frigorifică este în ciclul de decongelare 	<ul style="list-style-type: none"> • Conectați ștecherul. • Este normal pentru decongelarea automată.
Combina frigorifică cuplează frecvent sau funcționează pe o perioadă prea lungă de timp.	<ul style="list-style-type: none"> • Temperatura interioară sau exterioară este prea ridicată. • Combina frigorifică nu a funcționat pentru o perioadă de timp. • O ușă/un sertar nu este închis etanș. • Ușa/sertarul a fost deschis des sau a stat deschis prea mult. • Temperatura pentru compartimentul congelatorului este prea scăzută. • Garnitura ușii/sertarului este murdară, uzată, crăpată sau nu se potrivește. • Aerul necesar nu circulă în mod corespunzător. 	<ul style="list-style-type: none"> • În acest caz, este normal ca unitatea să funcționeze mai mult timp. • În mod obișnuit, combina frigorifică se răcește complet în 8-12 ore. • Închideți ușa/sertarul și asigurați-vă că frigiderul este poziționat pe o suprafață plană și că nu sunt alimente sau recipiente care blochează ușa. • Nu deschideți ușa/sertarul prea des. • Cresteți temperatura până obțineți temperatura dorită. Pentru stabilizarea temperaturii, sunt necesare 24 de ore. • Curățați garnitura ușii/sertarului sau înlocuiți-o prin service-ul clienți. • Asigurați o ventilație adecvată.
Interiorul frigiderului este murdar și/sau miroase.	<ul style="list-style-type: none"> • Interiorul frigiderului trebuie curățat. • În frigider sunt depozitate alimente cu miros puternic. 	<ul style="list-style-type: none"> • Curățați interiorul frigiderului. • Ambalați foarte bine alimentele.

În combina frigorifică nu este suficient de rece.	<ul style="list-style-type: none"> • Temperatura reglată este prea mare. • Ați depozitat alimente prea calde. • Ați depozitat prea multe alimente deodată. • Alimentele sunt prea apropiate unele de celelalte. • O ușă/un sertar al combinei frigorifice nu este închis etanș. • Ușa/sertarul a fost deschis des sau prea mult timp. 	<ul style="list-style-type: none"> • Scadeți temperatura. • Răciți întotdeauna alimentele înainte de a le depozita. • Depozitați întotdeauna cantități mici de alimente. • Lăsați un spațiu între alimente pentru a permite circulația aerului. • Închideți ușa/sertarul. • Nu deschideți ușa/sertarul prea des.
În combina frigorifică este prea rece.	<ul style="list-style-type: none"> • Temperatura reglată este prea scăzută. • Funcția congelare rapidă este activată sau funcționează de prea mult timp. 	<ul style="list-style-type: none"> • Creșteți temperatura. • Opriți funcția Congelare rapidă.
În compartimentul frigiderului se formează prea multă umezeală.	<ul style="list-style-type: none"> • Atmosfera este prea caldă și prea umedă. • Ușa/sertarul nu este închis etanș. Aerul rece din combina frigorifică și aerul cald de la exterior condensează. 	<ul style="list-style-type: none"> • Acest lucru este normal pentru o atmosferă umedă și se va modifica când scade umiditatea. • Asigurați-vă că ușa/sertarul este închis etanș.
În compartimentul congelatorului se formează gheață.	<ul style="list-style-type: none"> • Alimentele nu sunt ambalate adecvat. • O ușă/un sertar nu este închis etanș. • Ușa/sertarul a fost deschis des sau prea mult timp. • Garnitura ușii/sertarului este murdară, uzată, crăpată sau nu se potrivește. • Ceva de la interior împiedică închiderea adecvată a ușii/sertarului. 	<ul style="list-style-type: none"> • Ambalați bine alimentele. • Închideți ușa/sertarul. • Nu deschideți ușa/sertarul prea des. • Curățați garnitura ușii/sertarului sau înlocuiți-o prin service-ul clienți. • Repoziționați rafturile, de pe ușă sau recipientele de la interior pentru a permite ușii/sertarului să se închidă.
Lateralele unității și banda de pe ușă se încălzesc.	<ul style="list-style-type: none"> • - 	<ul style="list-style-type: none"> • Acest lucru este normal.
Combina frigorifică face zgomote anormale.	<ul style="list-style-type: none"> • Combina frigorifică nu este poziționată pe o suprafață plană. • Combina frigorifică atinge anumite obiecte din jurul său. 	<ul style="list-style-type: none"> • Ajustați piciorușele pentru a echilibra combina frigorifică. • Îndepărtați obiectele din jurul combinei frigorifice.
Se aude un zgomot slab similar cu cel al apei	<ul style="list-style-type: none"> • - 	<ul style="list-style-type: none"> • Acest lucru este normal.
Se aude un bip de alarmă.	<ul style="list-style-type: none"> • Ușa compartimentului frigiderului este deschisă. 	<ul style="list-style-type: none"> • Închideți ușa sau opriți alarma manual.
Se aude un zumzet slab.	<ul style="list-style-type: none"> • Sistemul anti-condens funcționează 	<ul style="list-style-type: none"> • Acesta previne formarea condensului și acest lucru este normal.

9.2 Întreruperea alimentării cu energie electrică

În cazul unei întreruperi a curentului, alimentele ar trebui să rămână reci în condiții de siguranță timp de aproximativ 18 ore. Urmați sfaturile:

- ▶ Deschideți ușa/sertarul de cât mai puține ori.
- ▶ Nu încarcați aparatul suplimentar cu alimente în timpul unei întreruperi a alimentării.
- ▶ În cazul în care se notifică în prealabil o întrerupere a alimentării cu energie electrică și durata întreruperii este mai mare de 18 ore, obțineți gheață și puneți-o într-un recipient în partea superioară a compartimentului frigider.
- ▶ Verificarea alimentelor este necesară imediat după întrerupere.
- ▶ Deoarece temperatura din frigider va crește în timpul unei întreruperi a alimentării, perioada de depozitare și calitatea comestibilă a alimentelor vor fi reduse. Orice aliment dezghețat ar trebui să fie consumat sau preparat și recongelat (dacă este cazul) la scurt timp după aceea, pentru a preveni riscuri de îmbolnavire.

Notă: Funcția de memorie în timpul întreruperii alimentării

După restabilirea alimentării, aparatul continuă cu setările care au fost presetate înainte de oprirea curentului.

10.1 Despachetarea

ATENȚIE !

- ▶ Aparatul este greu. Manevrarea acestuia trebuie efectuată de cel puțin două persoane.
- ▶ Scoateți toate materialele de ambalare, nu le lăsați la îndemâna copiilor, și reciclați-le.
- ▶ Scoateți aparatul din ambalaj.
- ▶ Scoateți toate materialele de ambalare.

10.2 Condiții de mediu

Aparatul funcționează la o temperatură ambientală situată în intervalul 10 °C și 43 °C, deoarece poate influența temperatura din interiorul aparatului și consumul său de energie. Nu instalați aparatul în apropierea altor aparate care emit căldură (cuptor, soba, aragaz, etc.).

10.3 Cerința privind spațiul

Spațiul necesar atunci când ușa este deschisă (figura 10.3):

Lățime în mm		Adâncime în mm		Distanța până la perete în mm
W1	W2	D1	D2	D5
830	1424	600	885	50
		D3	D4	
		1034	1130	

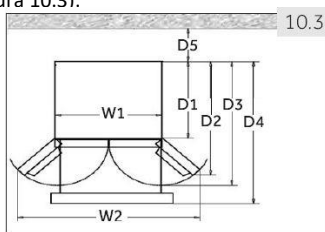

10.4 Ventilarea aparatului

Pentru a obține o ventilație corectă a aparatului trebuie să se respecte informațiile din Fig. 10.4. Asigurați un spațiu liber de minim 10 cm deasupra și în jurul combinei frigorifice.

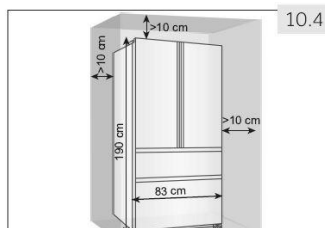

10.5 Echilibrarea aparatului

Aparatul trebuie plasat pe o suprafață plană și solidă.

1. Înclinați aparatul ușor înapoi (figura 10.5).
2. Reglați piciorusele la nivelul dorit.
3. Stabilitatea poate fi verificată prin apăsarea alternativă în diagonală. Balansarea ușoară ar trebui să fie aceeași în ambele direcții. În caz contrar, ușile pot fi neechilibrate, etanșarea aparatului are de suferit. O ușoară înclinare spre spate facilitează închiderea ușii.

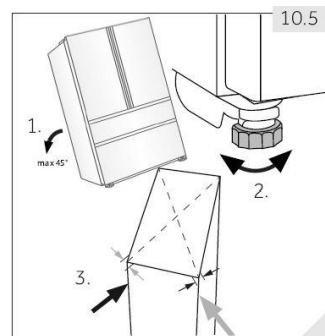

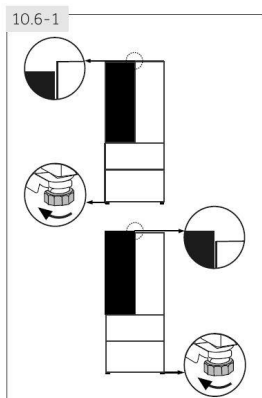

10.6 Reglaj fin al ușilor

În cazul în care ușile nu sunt la același nivel, puteți remedia astfel:

10.6.1 Utilizarea picioreselor reglabile

Rotiți picioresul reglabil în funcție de direcția săgeții (figura 10.6-1) pentru a urca sau coborî aparatul.

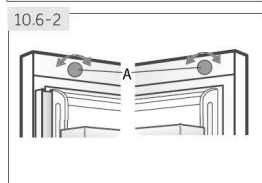

10.6.2 Utilizarea butonului de ajustare

Rotiți butonul de reglare din partea de sus a ușii (Fig. 10.6—2).

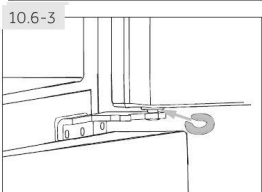

10.6.3 Utilizarea de distanțiere

- ▶ Deschideți ușa și ridicați-o.
- ▶ Apasați cu atenție distanțierul (inclus în sacul cu accesorii) în inelul de plastic alb al balamalei de mijloc cu mână sau folosind instrumente cum ar fi clești (Fig. 10.6-3). Nu zgâriați sau indoiti ușa.



Observație: Echilibrare

În utilizarea viitoare a frigiderului, poate apărea fenomenul inegal al ușilor la greutatea alimentelor depozitate. Vă rugăm să ajustați în conformitate cu metodele de mai sus.

10.7 Timp de așteptare

Pentru întreținere - uleiul de lubrifiere liber este situat în capsula compresorului. Acest ulei poate trece prin sistemul închis de conducte în timpul transportului. Înainte de a conecta aparatul la sursa de alimentare trebuie să așteptați 2 ore (Fig. 10.7) astfel încât uleiul să curgă înapoi în capsulă.

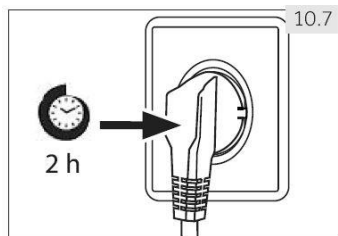

10.8 Conectare electrică

Înainte de fiecare conectare, verificați dacă:

- ▶ priza de alimentare cu energie electrică și soclul sunt adecvate plăcuței de identificare.
- ▶ priza de putere este împământată și nu este cuplata la prelungitor.
- ▶ priza de alimentare și stecherul sunt strict în acord.

Conectați stecherul la o priză de uz casnic instalată corespunzător.



AVERTISMENT!

Pentru a evita riscurile, un cablu de alimentare deteriorat trebuie înlocuit de service-ul pentru clienți (a se vedea cardul de garanție).

La poziționarea aparatului, asigurați-vă că, cablul de alimentare nu este blocat sau deteriorat.

Nu poziționați mai multe prize portabile sau surse portabile de alimentare în partea din spate a aparatului.

Aveți grijă să evitați producerea unui incendiu prin aprinderea materialului inflamabil.

11.1 Fișa produsului este conformă cu regulamentele UE nr. 1060/2010

Marca	Haier
Regulamentul UE nr.	1060/2010
Identificator de model	HB18FGSAAA
Categoria modelului	Combină frigorifică
Clasa de eficiență energetică	A++
Consumul de energie anual (kWh/an) ¹⁾	298
Volum depozitare răcire (L)	351
Volum depozitare congelare (L) ****	157
Volum răcire (L)	/
Volum congelare (L)	/
Nr. stele	
Temperatura în celelalte compartimente > 14 °C	Nu este cazul
Sistemul Frostfree (fără gheață)	Da
Timpul de creștere a temperaturii (h)	18
Capacitatea de congelare (kg/24h)	14
Clasa climatică Acest frigider este conceput pentru a funcționa într-un anumit interval de temperaturi, între 10°C și 43°C.	SN/N/ST/T
Emisii de zgomot prin aer (dB(A) re 1pW)	38
Clasa de zgomot și emisii de zgomot prin aer (dB(A)re 1pW)	/
Tipul de unitate	Vertical

¹⁾ în baza rezultatelor testelor pentru 24 de ore. Consumul de energie efectiv depinde de modalitatea de folosire a combinaie frigorifice și de unde este amplasată.

11.2 Date tehnice suplimentare

Regulamentul UE nr.	1060/2010
Volum brut total (L)	592
Volum total (L)	508
Curent admisie (A)	2
Siguranța principală (A)	16
Agent frigorific	R600a
Dimensiuni (H/l/A în mm)	1900/830/669

11.3 Standarde și directive CE

Acest produs îndeplinește cerințele tuturor directivelor CE aplicabile, cu standardele care prevăd marcajul CE, armonizate corespunzător.

Vă recomandăm service-ul nostru Haier Customer Service și utilizarea de piese de schimb originale. Dacă aveți o problemă cu combina frigorifică, vă rugăm să verificați mai întâi secțiunea DEPANARE.

Dacă nu găsiți o soluție, vă rugăm să contactați:

- ▶ dealerul dvs. local sau
- ▶ domeniul Service și suport de la www.haier.com unde puteți găsi numere de telefon, întrebări și răspunsuri frecvente, și unde puteți activa solicitarea de service.

Pentru a contacta unitățile noastre de service, asigurați-vă că aveți următoarele date disponibile. Informațiile pot fi găsite pe plăcuță.

Model _____ Nr. de serie _____

Verificați, de asemenea, garanția furnizată împreună cu produsul.

Pentru informațiile generale, vă rugăm să găsiți mai jos adresele noastre din Europa:

Țara*	Adresele poștale Haier din Europa	Țara*	Adresa poștală
Italia	Haier Europe Trading SRL Via De Cristoforis, 12 21100 Varese ITALIA	Franța	Haier France SAS 3-5 rue des Graviers 92200 Neuillysur Seine FRANȚA
Spania Portugalia	Haier Iberia SL Pg. Garcia Faria, 49-51 08019 Barcelona	Belgia-FR Belgia-NL Olanda Luxemburg	Haier Benelux SA Anderlecht Route de Lennik 451
Germania Austria	HaierDeutschlandGmbH Hewlett-Packard-Str. 4 D-61352BadHomburg GERMANIA	Polonia Cehia Ungaria	HaierPoland Sp. zo.o. Al. Jerozolimskie 181B 02-222 Varșovia POLONIA
Marea Britanie	HaierAppliances UK Co.Ltd. One Crown Square Church Street EastWoking, Surrey GU21 6HR UK	Grecia România Rusia	

*Pentru mai multe informații, vă rugăm consultați www.haier.com



Haier

call center: 021.9168
mail: info-ro@haier-europe.com
haier-europe.com/ro