

Manual de utilizare
Mașină de spălat cu uscător

HWD90-B14959U1

HWD90-B14959S8U1

HWD100-B14959U1

HWD100-B14959S8U1

RO

Haier

Vă mulțumim că ați achiziționat un produs Haier.

Citiți aceste instrucțiuni cu atenție înainte de folosirea acestui aparat. Instrucțiunile conțin informații importante care vă vor ajuta să beneficiați din plin de aparatul dumneavoastră și să asigurați o instalare, o utilizare și o întreținere adecvate și sigure.

Păstrați acest manual la îndemână ca să îl puteți consulta pentru folosirea adecvată a aparatului.

Dacă vindeți aparatul, îl dați altcuiva sau îl lăsați în casă după mutare, asigurați-vă că dați mai departe și acest manual pentru ca noul proprietar să se familiarizeze cu aparatul și cu avertismentele de siguranță.

Legendă



Avertisment - Informații importante referitoare la siguranță



Informații generale și sfaturi



Informații de mediu

Eliminarea



Ajutați la protejarea mediului și a sănătății umane. Puneți ambalajul în containerele adecvate pentru reciclare. Ajutați la reciclarea deșeurilor provenite din echipamentele electrice și electronice. Nu eliminați echipamentele marcate cu acest simbol împreună cu gunoii menajer. Returnați produsul la unitatea locală de reciclare sau contactați administrația municipală.



AVERTIZARE!

Risc de rănire sau sufocare!

Deconectați aparatul de la rețeaua de alimentare cu energie. Tăiați cablul de alimentare și eliminați-l. Îndepărtați cremona pentru a evita situația în care copiii sau animalele de companie rămân închiși în interiorul aparatului.



AVERTIZARE!

Aparatul nu trebuie alimentat printr-un dispozitiv de comutare extern, cum ar fi un temporizator, nu trebuie conectat la un circuit care este pornit și oprit în mod uzual de un dispozitiv utilitar.

1 Informații referitoare la siguranță	4
2-Descrierea produsului	7
3-Panoul de comandă	8
4-Programe	14
5-Consum.....	15
6-Utilizare zilnică	16
7-hOn.....	21
8-Utilizare ecologică	24
9-Îngrijirea și curățarea	25
10-Depanarea.....	28
11-Instalarea	32
12-Date tehnice	36
13-Serviciul clienți.....	37

Înainte de pornirea echipamentului pentru prima oară, citiți următoarele îndrumări referitoare la siguranță!:



AVERTIZARE!

Înainte de prima utilizare

- ▶ Asigurați-vă că nu există deteriorări în urma transportului.
- ▶ Asigurați-vă că toate bolțurile de transport sunt îndepărtate.
- ▶ Îndepărtați toate ambalajele și nu le lăsați la îndemâna copiilor.
- ▶ Manipulați aparatul cu ajutorul a cel puțin încă unei persoane, deoarece este greu.

Utilizare zilnică

- ▶ Acest aparat poate fi utilizat de copii cu vârsta de peste 8 ani și persoane cu capacitate fizică, senzorială sau mentală redusă sau fără experiență și nu sunt familiarizate cu aparatul numai dacă acestea sunt supravegheate sau sunt instruite privind utilizarea aparatului într-o manieră sigură și înțeleg posibilele pericole ce pot apărea.
- ▶ Nu lăsați copiii mai mici de 3 ani să folosească aparatul cu excepția cazului în care sunt supravegheați în permanență.
- ▶ Copiii nu trebuie să se joace cu aparatul.
- ▶ Nu lăsați copiii sau animalele de companie să se apropie de aparat atunci când ușa e deschisă.
- ▶ Nu depozitați agenții de spălare la îndemâna copiilor.
- ▶ Trageți fermoarele, reparați firele deșirate și aveți grijă de obiectele mici pentru ca rufe să nu se încălzească. Dacă e necesar, folosiți un săculeț sau o plasă.
- ▶ Nu atingeți aparatul dacă nu sunteți încălțat sau cu mâini și picioare ude sau umede.
- ▶ Nu acoperiți sau nu încapsulați aparatul în timpul funcționării pentru a permite umezelii să se evaporeze.
- ▶ Nu puneți obiecte grele sau surse de căldură sau umezeală deasupra aparatului.
- ▶ Nu folosiți și nu depozitați detergenți inflamabili sau agenți de curățare uscată în vecinătatea aparatului.
- ▶ Nu folosiți spray-uri inflamabile în vecinătatea aparatului.
- ▶ Nu spălați rufe tratate cu solvenți în aparat fără a le fi uscat înainte la aer.

**AVERTIZARE!****Utilizare zilnică**

- ▶ Nu îndepărtați sau nu inserați ștecherul în prezența gazelor inflamabile
- ▶ Nu spălați cu apă fierbinte cauciucul sau materialele spongioase.
- ▶ Nu spălați rufe mânjite cu făină.
- ▶ Nu deschideți compartimentul de detergenți în timpul ciclului de spălare.
- ▶ Nu atingeți ușa în timpul procesului de spălare, este fierbinte.
- ▶ Nu deschideți ușa dacă nivelul apei este vizibil peste hublou.
- ▶ Nu forțați deschiderea ușii. Ușa este dotată cu un dispozitiv de autoblocare și se va deschide imediat după încheierea procedurii de spălare.
- ▶ Opriți aparatul după fiecare program de spălare și înainte de începerea oricărei întrețineri de rutină și deconectați aparatul de la alimentarea electrică pentru a economisi energie și pentru ca dumneavoastră să fiți în siguranță.
- ▶ Țineți de ștecher, nu de cablu, atunci când deconectați aparatul.
- ▶ Asigurați-vă că încăperea este uscată și bine ventilată. Temperatura ambientală trebuie să fie între 5°C și 35°C.
- ▶ Nu acoperiți niciun orificiu de ventilație de la bază, cu un covor sau obiecte similare.
- ▶ Zona din jurul aparatului trebuie ferită de praf și scame
- ▶ Înainte de a utiliza aparatul, asigurați-vă că în interior sunt doar rufe nu și animale de companie sau chiar copii.
- ▶ Usucă numai textile spălate cu apă.
- ▶ Asigurați-vă că nu depășiți sarcina nominală de încărcare.
- ▶ Goliți buzunarele rufelor de articole precum brichete sau chibrituri.
- ▶ Folosiți balsam de rufe sau produse similare în conformitate cu specificațiile producătorului menționate pe ambalaj.
- ▶ Aveți în vedere că ultima parte a ciclului de uscare se desfășoară fără căldură (ciclu de răcire) pentru siguranța că hainele vor rămâne la o temperatură care nu le va afecta.
- ▶ Nu lăsați prea mult aparatul nesupravegheat în timpul funcționării. Dacă aveți intenția de a absenta mai mult timp, opriți ciclul de uscare și deconectați aparatul de la priză,
- ▶ Nu opriți aparatul decât dacă ciclul de uscare este finalizat, exceptând cazul în care toate articolele sunt îndepărtate rapid și răsfrate, astfel încât căldura să poată fi disipată.



AVERTIZARE!

Utilizare zilnică

Nu uscați în aparat următoarele articole:

- ▶ Articole nespălate.
- ▶ Articolele contaminate cu substanțe inflamabile precum ulei de gătit, acetonă, alcool, benzină, petrol, cherosen, soluții de îndepărtat pete, terebentină, ceruri, substanțe de îndepărtat ceară, sau alte chimicale. Vaporii pot cauza declanșarea focului sau chiar explozia. Aceste articole trebuie mai întâi spălate manual în apă fierbinte cu cantitate suplimentară de detergent iar apoi uscare la aer liber, înainte de a fi uscate în aparat.
- ▶ Articolele care conțin vată sau umpluturi (de exemplu perne, jachete), umplutura poate ieși și poate aprinde aparatul.
- ▶ Articole care conțin proporții mari de cauciuc, burete, (latex spumă) sau cauciuc sub formă de articole precum capișoane de baie, textile impermeabile, articole cauciucate, și articole cu învelitoare și perne cu umplutură din cauciuc buretos.

Opriti aparatul după fiecare program de uscare pentru a economisi energie și pentru siguranță.

Întreținerea / curățarea

- ▶ Asigurați-vă că supravegheați copiii dacă aceștia efectuează operațiuni de curățare sau întreținere.
- ▶ Deconectați aparatul de la rețeaua electrică înainte să efectuați orice fel de operațiuni de rutină pentru întreținere.
- ▶ Păstrați partea de jos a deschiderii curată și deschideți ușa și compartimentul de detergent dacă aparatul nu este în uz, pentru a evita acumularea mirosurilor.
- ▶ Nu folosiți spray cu apă sau jet pentru a curăța aparatul.
- ▶ Cablul de alimentare electrică deteriorat, trebuie înlocuit de producător, reprezentantul său de service sau persoane cu calificări similare pentru a evita orice pericol.
- ▶ Nu încercați să reparați aparatul singur. În caz de reparație, contactați departamentul nostru de relații cu clienții.
- ▶ Înlăturați din aparat toate obiectele străine precum obiectele metalice, chimice, bunuri fragile, lumânări aprinse, țigări aprinse etc.

Instalare

- ▶ Alegeți un loc care permite deschiderea completă a ușii. Nu instalați aparatul în spatele unei uși care poate fi încuiată, în dreptul unei uși glisante sau a unei uși cu balamale în partea opusă ușii aparatului, deoarece acest fapt va limita deschiderea completă a ușii aparatului.
- ▶ Aparatul trebuie să fie plasat într-un loc bine aerisit. Alegeți un loc care permite deschiderea completă a ușii.
- ▶ Nu instalați niciodată aparatul în aer liber într-un loc umed sau într-o zonă care ar putea favoriza scurgerile de apă, de exemplu sub sau lângă o chiuvetă. În cazul unei scurgeri de apă, întrerupeți alimentarea și lăsați mașina să usuce natural.
- ▶ Instalați sau folosiți aparatul doar în locuri unde temperatura depășește 5°C.
- ▶ Nu plasați aparatul direct pe covor, sau în apropierea unui perete sau a unei piese de mobilă.
- ▶ Nu expuneți aparatul la îngheț sau în lumina directă a Soarelui sau lângă surse de căldură (de exemplu, sobe, radiatoare).
- ▶ Asigurați-vă că informațiile electrice de pe plăcuța de identificare sunt conforme cu sursa de alimentare. În caz contrar, contactați un electrician.
- ▶ Nu folosiți adaptoare de prize și prelungitoare.
- ▶ Asigurați-vă că folosiți cablul electric și setul de furtunuri furnizat.
- ▶ Asigurați-vă că nu ați avariat cablul electric și ștecherul. Dacă este avariata, apelați la un electrician pentru înlocuire.
- ▶ Folosiți o priză separată cu împământare pentru sursa de alimentare care este ușor accesibilă după instalare. Echipamentul trebuie împământat. **Doar în Marea Britanie:** Cablul de alimentare al echipamentului este dotat cu un ștecher cu 3 fire (împământare) care se potrivește unei prize standard cu 3 fire (împământare). Nu tăiați sau nu deconectați niciodată al treilea fir (împământarea). După instalarea echipamentului, ștecherul trebuie să fie accesibil.
- ▶ Asigurați-vă că racordurile și conexiunile furtunurilor sunt bine strânse și nu prezintă scurgeri

Domeniu de utilizare

Acest aparat este destinat doar spălării și uscării rufelor care pot fi spălate la mașina de spălat. Urmați întotdeauna instrucțiunile de pe eticheta fiecărui articol. Este conceput exclusiv pentru uz casnic, în interior. Acesta nu este destinat utilizării în scopuri industriale.

Nu este permis să produceți schimbări sau modificări acestui dispozitiv. Folosirea în afara domeniului de utilizare poate provoca pericole, pierderea garanției și nulitatea răspunderii producătorului.



Notă:

Din cauza schimbărilor tehnice și a diferențelor dintre modele, ilustrațiile din următoarele capitole ar putea diferi față de modelul dumneavoastră.

2.1 Imaginea aparatului

Din față (Fig. 2- 1):

Din spate (Fig. 2- 2):

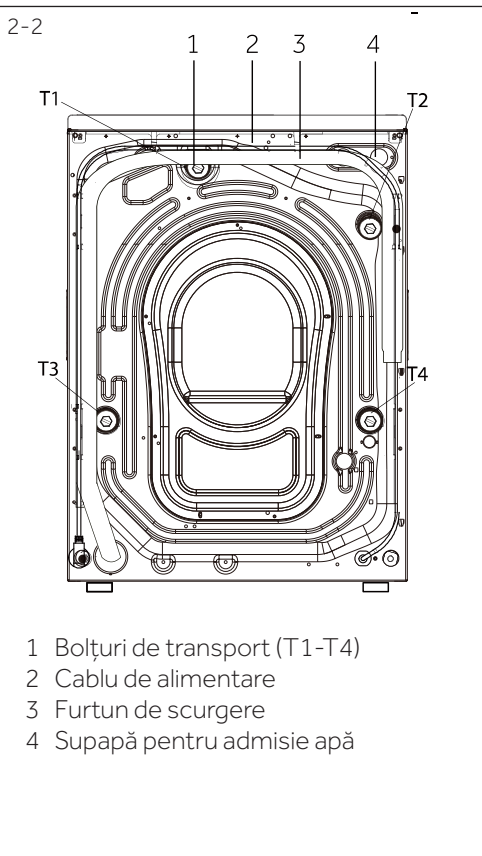

2.2 Accesorii

Verificați accesoriile și documentația conform listei. (Fig.: 2- 3):

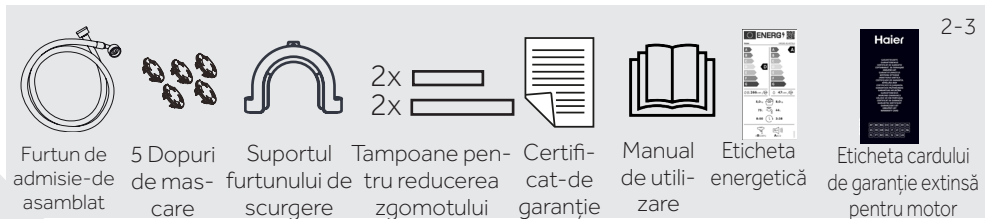

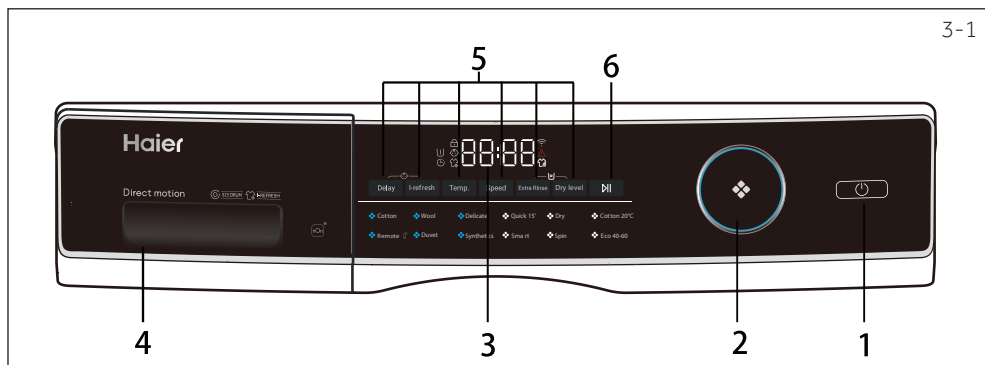

- 1 Butonul "Pornire" 3 Ecran 5 Butoanele funcțiilor
2 Selector pentru programe 4 Sertar pentru Detergent/Balsam de rufe 6 Buton "Start/Pauză"

i Notă: Semnal acustic

În următoarele situații se va auzi un semnal acustic:

- ▶ când este apăsat un buton
- ▶ când este rotit selectorul de programe
- ▶ la finalul unui program

După caz, semnalul acustic poate fi deselectat; consultați UTILIZARE ZILNICĂ (pagina 19 - paragraf 6.13).

3.1 "Buton „Pornire”

Atingeți ușor acest buton (Fig. 3-2) pentru a porni, ecranul se va aprinde, indicatorul butonului "Start/Pause (Start/Pauză)" va lumina intens. Atingeți-l din nou timp de aproximativ 2 secunde pentru a-l opri. Dacă nu va fi activat niciun program sau element de pe panou, după o perioadă, mașina se va opri automat.

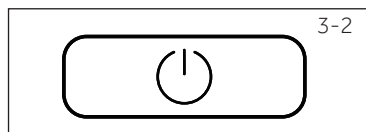

3.2 Selectorul pentru programe

Prin rotirea butonului (Fig. 3-3) poate fi selectat unul din cele 12 programe, indicatorul LED corespundent va lumina, iar setarea implicită va fi afișată.

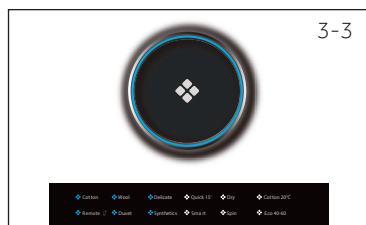







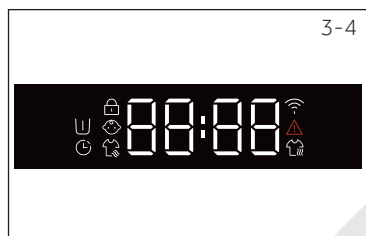

3.3 Ecran

Ecranul (Fig. 3-4) afișează următoarele informații:

- ▶ Timp de spălare/uscare
- ▶ Întârziere pentru finalizare
- ▶ Codurile de eroare și informațiile de service
- ▶ Simbolurile afișajului
- ▶ Viteza, temperatura etc.



3.4 Simboluri

Simboluri	Semnificație	Simboluri	Semnificație
	Ușa tamburului este blocată		Alarmă
	Panoul de control este blocat		Prespălare
	i-Refresh (i-Reîmprospătare)		Amânare
	Aparatul este conectat la WiFi		Dry (Uscare)

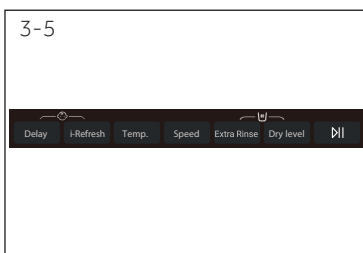

3.5 Butoanele funcțiilor

Butoanele funcțiilor (Fig. 3-5) activează opțiunile suplimentare în programul selectat, înainte ca acesta să înceapă. Vor fi afișați indicatorii corespunzători. Prin oprirea aparatului, cât și la setarea unui nou program, toate opțiunile sunt dezactivate. Dacă un buton are opțiuni multiple, opțiunea dorită poate fi selectată prin apăsare succesivă a butonului.

Notă: Setările din fabrică

Nu există cerințe speciale, sunt recomandate setările implicite.



3.5.1-Butonul cu funcția „Întârziere”

Apăsați acest buton (Fig. 3-6) pentru ca programul să înceapă cu întârziere. Întârzierea la sfârșitul perioadei poate fi crescută în pași de 30 minute, de la 0,5 - 24 ore. De exemplu display off (ecran oprit) 6:30 înseamnă că finalul ciclului programului va fi în 6 ore și 30 de minute. Atingeți butonul "Start/Pauză" pentru a activa întârzierea. Nu se aplică la programele "Spin", "Remote" și "Dry".

Notă: Detergent lichid

Nu este recomandat să activați finalizarea cu întârziere atunci când folosiți detergent lichid.

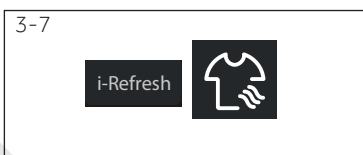

3.5.2-Butonul cu funcția „i-Refresh”

Atingeți acest buton (Fig. 3-7), programul poate fi selectat, pictograma i-Refresh se va aprinde. Este utilizat pentru îndepărtarea mirosurilor proaspete, îndepărtarea prafului, îndepărtarea acarienilor și îndepărtarea umidității.

3.5.3-Butonul cu funcția „Temp.”

Apăsați acest buton (Fig. 3- 8) pentru a schimba temperatura programului de spălare. Dacă nu va fi iluminată nicio valoare (afișajul „--”), apa nu va fi încălzită.

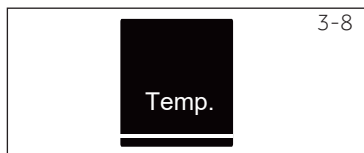

3.5.4-Butonul cu funcția “Viteză”

Atingeți acest buton (Fig. 3-9) pentru a schimba sau a deselecta etapa de stoarcere a programului. Dacă nu va fi indicată nici o valoare („0”) rufele nu vor fi stoarse.

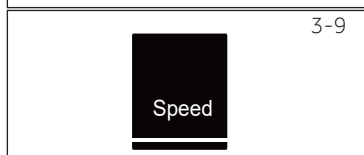

3.5.5 Butonul cu funcția „Extra Clătire”

Atingeți acest buton (Fig. 3-10) pentru a limpezi rufele mai intens cu apă proaspătă. Este recomandat pentru persoane cu piele sensibilă.

Prin atingerea butonului de câteva ori poate fi selectat unul până la trei cicluri suplimentare. Pe ecran se va afișa P--0 / P--1 / P--2 / P--3. Unele opțiuni de program sunt diferite.

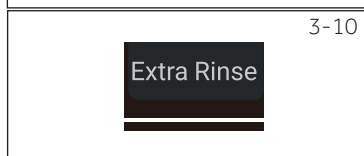

3.5.6 Butonul cu funcția. “Nivel de uscare”

Atingeți acest buton (Fig. 3-11) pentru ca schimba sau deselecta etapa de uscare a programului în funcție de nevoi.

DL-1 :Atingeți butonul de Nivel uscare, afișajul DL1, înseamnă că hainele vor fi bune pentru călcat după uscare.

DL-2 :Atingeți butonul de Nivel uscare, afișajul DL-2, înseamnă că hainele pot fi purtate direct după uscare.

DL -3 Apăsați butonul Nivel de uscare, display-ul DL -3, înseamnă că hainele vor fi bune de pus în dulap după uscare.

Prin apăsarea continuă a butonului, timpul de uscare poate fi setat la 30, 60, 90 de minute. Dacă pe afișaj apare "0" sau nicio valoare, funcția de uscare este dezactivată.

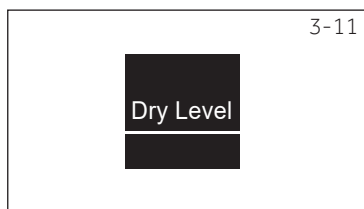

Notă: recomandări i-Refresh

- ▶ Vă rugăm să închideți nasturii și fermoarele înainte de i-Refresh. Pentru îmbrăcămintea cu căptușeală adezivă, decorațiuni (garnitură PU, diamant, cataramă, broșă, decorațiuni metalice, protecții, pandantive etc), adeziv, verificați designul obiectelor metalice, vă rugăm să aveți grijă.
- ▶ Îmbrăcămintea pentru i-Refresh trebuie să fie îmbrăcămintea uscată; dacă hainele sunt ude sau umede, vă rugăm să le uscați la aer înainte de i-Refresh Care, cum ar fi i-Refresh cu haine umede, există un risc de contracție, deformare.
- ▶ Vă rugăm să utilizați o cârpă moale pentru a proteja broderia și decorațiunile de pe suprafața hainelor pentru a evita zgârierea suprafeței hainelor.
- ▶ Îmbrăcămintea cu suport (cum ar fi rochia de mireasă), vă rugăm să scoateți suportul înainte de spălarea cu aer.
- ▶ i-Refresh are funcția de a elimina mirosul, vă rugăm să nu adăugați parfum, odorizant etc.
- ▶ Vă rugăm să nu introduceți prea multe haine. Pentru cele mai bune rezultate se recomandă un singur ciclu de spălare.
- ▶ După i-Refresh, poate rămâne praf pe ușă și pe geam. Ștergeți frecvent stratul dintre geam și ușă.
- ▶ Nu este potrivit pentru jachete mari, matlasate; potrivit pentru jachete mici, scurte.

3-12



3.6 Buton „Start/Pauză”

Apăsați ușor acest buton (Fig. 3-12) pentru a începe sau a întrerupe programul actual afișat. În timpul setării programului și în timpul funcționării acestuia, indicatorul LED de deasupra butonului va lumina intens, dacă este întrerupt va lumina intermitent.

3-13

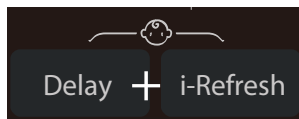

3.7 Blocare acces copil

Când alegeți un program și îl porniți, apăsați simultan pentru 3 secunde butoanele „Delay” (întârziere) și „i-Refresh” (Fig.3-13) pentru a bloca toate elementele de pe panou împotriva activării accidentale . Pentru deblocare vă rugăm să apăsați din nou cele două butoane. Indicatorul pentru funcția de blocare acces copil va lumina atunci când aceasta este activă. Această caracteristică este opțională atunci când mașina de spălat funcționează.

3-14



Când funcția de blocare acces copil este activată iar un buton este apăsat, pe ecran va fi afișat **cLoat** (Fig. 3-14). Modificarea nu va fi aplicată.



Notă: Blocare acces copil

- ▶ Blocare acces copil care este configurată manual trebuie anulată manual sau va fi anulată automat la sfârșitul programului. Oprirea și informațiile de eroare nu vor anula Blocare acces copil. Aceasta va fi încă activă la următoarea pornire a aparatului.
- ▶ Dacă utilizați funcția Blocare acces copil, mai întâi apăsați tasta de program, apoi funcția Blocare acces copil va fi activă.
- ▶ Apăsați continuu timp de 3 secunde, simbolul Blocare acces copil va lumina, iar funcția va fi activată.
- ▶ Funcția Blocare acces copil nu poate fi setată sau anulată prin Aplicația hOn.

3-15

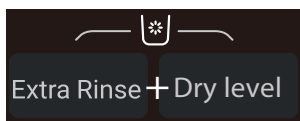

3.8 Autocurățarea „”

După executarea programelor „Dry” (Uscare) și „i-Refresh” (i-Reîmprospătare), pot apărea puține reziduuri gen puf, praf sau alte substanțe eliberate de rufe în burduf sau în tambur. Acest fapt nu indică o problemă de funcționare a produsului și se recomandă curățarea acestora. Produsul este dotat cu un program special pentru această curățare. Nu folosiți detergent și asigurați-vă că rufe nu se află în interiorul tamburului.

Pentru orice program în modul Stand-by, apăsați lung „Extra Rinse” + „Dry Level” pentru a scoate suportul-consolă pentru auto-curățare. Afișați mai întâi litera cod „SFL” aproximativ 2 secunde, apoi afișați 0:08. Apăsați „Start” pentru a începe numărătoarea inversă, apoi este afișat „End” când programul este terminat.

După curățare, deschideți ușor ușa și țineți-o deschisă.

3.9 Sertarul pentru detergent

Deschideți sertarul pentru dozare, se vor vedea următoarele componente (Fig. 3-16):

1: Compartimentul principal de spălare pentru detergent pudră sau lichid.

2: Clapa pentru selectarea tipului de detergent: ridicați-o pentru detergent pudră, lăsați-o jos pentru detergent lichid.

3: Compartimentul pentru balsam de rufe.

4: Compartiment de pre-spălare pentru o cantitate mică de detergent pudră.

5: Blocați clapeta, apăsați-o în jos pentru a scoate sertarul pentru dozare.

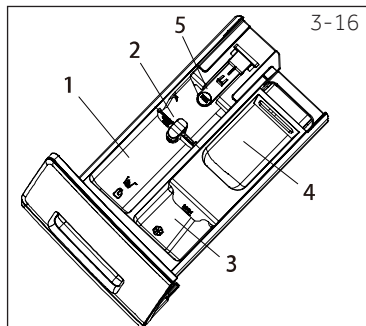

Recomandarea privind tipul de detergent este potrivită pentru diferitele temperaturi de spălare; consultați manualul detergentului.

• Da, ○ Opțional, / Nu

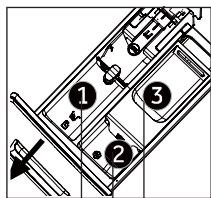

Compartimentul detergentului pentru:

- 1 Detergent
- 2 Balsam de rufe sau produs de întreținere
- 3 Detergent³⁾

Program	Sarcină maximă ⁴⁾ în kg		Temperatură în °C ¹⁾		Preșet			Tip de țesătură	Viteză de stoarcere preșetată în rpm	Funcție			
	spălare în kg	uscare în kg	interval selec- tabil	Preșet	1	2	3			Amânare	Reîmprospătare	Extra Limpezire)	Nivel de uscare
Bumbac	9/10	6	* la 90	40	•	○	○	Bumbac	1400	•	•	•	•
Lână	1	/	* la 40	*	•	○	○	Țesătură din bumbac sau cu conținut de bumbac, care poate fi spălată în mașină	800	•	•	•	/
Delicat	2,5	/	* la 30	30	•	○	○	Rufe delicatese sau din mătase	600	•	•	•	/
Rapid 15 ²⁾	1	1	* la 40	*	•	○	/	Bumbac/Sintetice	1000	•	/	•	•
Uscare	/	6	/	/	/	/	/	Bumbac/Sintetice	/	/	/	/	•
Bumbac 20°C	9/10	6	/	/	•	○	○	Bumbac	1000	•	/	•	•
La distanță 	/	/	/	/	/	/	/	/	/	/	/	/	/
Pilotă	2,5	/	* la 40	30	•	○	○	Bumbac	800	•	•	•	/
„Synthetic”	4,5/5	3	* la 60	40	•	○	○	Țesături sintetice sau amestec	1200	•	•	•	•
Inteligent	9/10	6	* la 60	30	•	○	/	Amestec de rufe din bumbac și sintetice, puțin murdare	1000	•	/	•	•
Stoarcere	9/10	6	/	/	/	/	/	Țesătură rezistentă	1000	/	/	/	•
ECO -40-60	9/10	6	/	/	•	○	/	/	/	•	/	/	•

* Apa nu este încălzită.

¹⁾ Alegeți 90°C ca temperatură de spălare pentru cerințe speciale de igienizare.

²⁾ Reduce cantitatea de detergent datorită duratei scurte a programului.

³⁾ Cantitate mică de detergent pudră sau deloc.

⁴⁾ Referitor la rufe uscate.

Din rațiuni de îmbunătățire a calității, designul și specificațiile pot fi modificate fără notificare prealabilă. Cu funcția i-Refresh, utilizatorul nu trebuie să adauge niciun dezinfectant, detergent sau balsam de rufe.

Scanați codul QR de pe eticheta energetică pentru informații despre consumul de energie. Consumul real de energie poate fi diferit de cel declarat, în funcție de cerințele locale.

Începeți procedura standard europeană pentru testare:

- 1: Selectați "Eco 40-60", apoi atingeți butonul de pornire, introduceți programul de spălare.
- 2: Selectați "Uscare", apoi atingeți butonul de pornire, apoi atingeți butonul de pornire, introduceți programul de uscare.



Notă: Auto-cântărirea

Aparatul este dotat cu sistem de recunoaștere a încărcării. La o încărcare redusă, energia, apa și timpul de spălare vor fi automat reduse în unele programe. Afișajul implicit timp poate varia în funcție de greutatea încărcăturii, implicând "Smart, Sintetice, Bumbac, Bumbac 20°C, Eco 40-60".

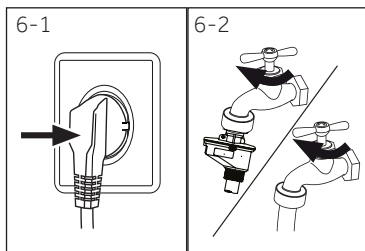

6.1 Alimentarea cu curent

Conectați mașina de spălat la o priză (220V - 240V~/50Hz; Fig. 6-1). Consultați și secțiunea INSTALARE.

6.2 Racordarea la rețeaua de alimentare cu apă

- ▶ Înainte de conexiune, verificați ca admisia de apă să fie curată și neobturată.
- ▶ Dați drumul la robinet (Fig.6-2).

i Notă: Strâns

Înainte de utilizare, verificați dacă există scurgeri în articulații între robinet și furtunul de admisie pornind robinetul.

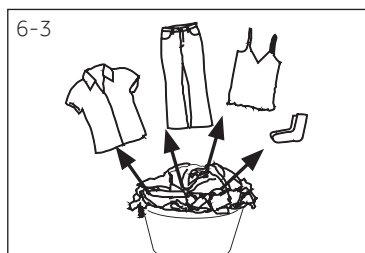

6.3 Pregătirea rufelor

- ▶ Sortați hainele după material (bumbac, sintetice, lână sau mătase) și după cât de murdare sunt (Fig. 6-3). Fiți atent la indicațiile de spălare de pe etichetele rufelor.
- ▶ Separați hainele albe de cele colorate. Spălați textilele colorate mai întâi de mână pentru a vedea dacă se ia culoarea.
- ▶ Goliți buzunarele (chei, monede etc.) și îndepărtați elementele decorative grele (de exemplu broșele).
- ▶ Hainele fără tivuri, cele delicate și țesăturile fine, precum perdelele, trebuie puse într-un sac de spălare pentru a proteja acest tip de rufe (spălarea manuală sau chimică ar fi preferabile).
- ▶ Închideți fermoarele, scaiul și capsele, asigurați-vă că nasturii sunt bine cusuți.
- ▶ Amplasați articolele sensibile precum rufele fără tivuri dure, lenjeria intimă delicată (dresuri) și articolele mici precum ciorapii, curelele, sutienele etc. într-un sac pentru spălare.
- ▶ Desfășurați bucățile mari de textile precum cearșafurile, cuverturile etc.
- ▶ Întoarceți pe dos blugi, textilele decorate sau cu culori intense; spălați-le separat dacă este posibil.

i Notă: Indicații special pentru uscare

- ▶ Sortați hainele în funcție de țesătură (bumbac, sintetice, etc.) nivelul de uscare dorit și de umiditatea reziduală egală. Urmați instrucțiunile de pe etichetele rufelor și uscați-le numai pe cele care pot fi uscate la uscător.
- ▶ Înainte de uscare, stoarceți rufele la viteza maximă.
- ▶ Nu depășiți limita maximă.
- ▶ Piese foarte mari au tendința de a se încolăci. Dacă rufele nu sunt suficient de uscate, aerisiți-le și uscați-le din nou cu programul DRY (uscate).
- ▶ În special țesăturile delicate care se pot micșora sau deforma precum mătase, ciorapi, lenjerie etc. nu ar trebui uscate în aparat. Puneți hainele delicate într-un saculeț de rufe și evitați supra uscarea acestora.
- ▶ Jerseurile și tricotatele nu ar trebui uscate pentru a evita micșorarea acestora.

Diagramă de îngrijire

Spălare					
	A se spăla până la 95°C proces normal		A se spăla până la 60°C proces normal		A se spăla până la 60°C proces delicat
	A se spăla până la 40°C proces normal		A se spăla până la 40°C proces delicat		A se spăla până la 40°C proces foarte delicat
	A se spăla până la 30°C proces normal		A se spăla până la 30°C proces delicat		A se spăla până la 30°C proces foarte delicat
	A se spăla de mână max. 40°C		A nu se spăla		
Înălbirea					
	Este permis orice înălbitor		Doar oxigen/fără clor		A nu se înălbi
Uscarea					
	Uscarea în uscător este posibilă temperatură normală		Uscarea în uscător este posibilă temperatură mai redusă		A nu se usca în uscător
	Uscare pe frânghie		Uscare pe orizontală		
Călcarea					
	Călcați la temperatura maximă de până la 200°C		Călcați la o temperatură medie de până la 150°C		Călcați la o temperatură redusă de până la 110°C; fără abur(călcarea cu abur poate provoca pagube ireversibile)
	A nu se călca				
Îngrijire profesională pentru textile					
	Curățare chimică cu tetracloretilenă		Curățare chimică cu hidrocarburi		A nu se curăța chimic
	Spălarea profesională alternativă		A nu se folosi spălarea profesională alternativă		

6.4 Încărcarea aparatului

- ▶ Puneți rufele una câte una în tambur
- ▶ Nu supraîncărcați. Țineți cont de capacitățile diferite ale programelor, pentru încărcarea maximă! Regula generală pentru încărcarea maximă: Verificați dacă puteți pune o mână în partea de sus a încărcăturii.
- ▶ Închideți ușa cu atenție. Asigurați-vă că nicio rufă nu rămâne prinsă.

**ATENȚIE!**

Materialele non-textile, precum și obiectele mici, desfăcute sau ascuțite pot provoca defecte hainelor și aparatului.

6.5 Selectarea detergentului

- ▶ Eficiența și performanța spălării sunt determinate de calitatea detergentului folosit.
- ▶ Folosiți doar detergenți aprobați pentru mașina de spălat.
- ▶ După caz, utilizați detergenți special de exemplu pentru țesături sintetice sau din lână.
- ▶ Aveți în vedere întotdeauna recomandările producătorului de detergent.
- ▶ Nu folosiți agenți de curățare chimică precum tricloroetilenă și alte produse similare.

Alegeți cel mai bun detergent

Program	Tip detergent				
	Universal	Colorate	Delicat	Special	Balsam
Bumbac	L/P	L/P	-	-	o
Lână	-	-	L/P	L/P	o
Delicat	-	-	L/P	L/P	o
Rapid 15'	L	L	-	-	o
Uscare	-	-	-	-	-
Bumbac 20°C	L/P	L/P	-	-	o
La distanță 	L/P	L/P	-	L	-
Pilotă	-	-	L	L/P	-
„Synthetic”	-	L/P	-	-	o
Inteligent	L/P	L/P	-	-	o
Stoarcere	-	-	-	-	-
ECO 40-60	L/P	L/P	-	-	o

L = gel-/detergent lichid P = detergent pudră O = opțional - = nu

Nu este recomandat să activați finalizarea cu întârziere atunci când folosiți detergent lichid.

Recomandăm să folosiți:

- ▶ Detergent pudră: de la 20°C la 90°C* (cea mai bună folosire: 40-60°C)
- ▶ Detergent rufe colorate: 20°C până la 60°C (cea mai bună utilizare: 30-60°C)
- ▶ Detergent lână/delicate: 20°C până la 30°C (utilizare optimă:)

* Alegeți 90°C ca temperatură de spălare pentru cerințe speciale de igienizare.

6.6 Adăugarea detergentului

1. Glisați în afară sertarul pentru detergent.
2. Puneți soluțiile chimice necesare, în compartimentele corespunzătoare (Fig. 6-4)
3. Împingeți sertarul ușor înapoi.

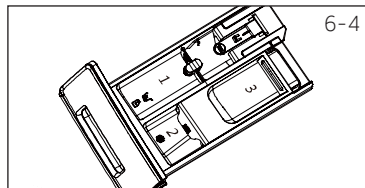

i Notă:

- ▶ Înainte de următorul ciclu de spălare, îndepărtați reziduurile de detergent din sertar.
- ▶ Nu folosiți detergent sau balsam în exces.
- ▶ Urmați instrucțiunile de pe pachetul de detergent.
- ▶ Puneți detergentul chiar înainte de începerea ciclului de spălare.
- ▶ Detergentul lichid concentrat ar trebui să fie diluat înaintea adăugării.
- ▶ Dacă este selectată funcția „Întârziere” nu utilizați detergent lichid.
- ▶ Alegeți cu atenție setările programului în funcție de simbolurile de îngrijire de pe etichetele rufelor, în conformitate cu tabelul de programe.

6.7 Pornirea aparatului

Apăsați butonul "Pornire" - pentru a porni aparatul (Fig. 6-5). LED-ul butonului "Start/Pauză" va lumina intermitent.

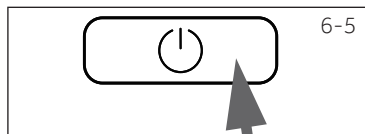

6.8 Selectarea unui program

Pentru a obține cele mai bune rezultate de spălare, selectați un program care se potrivește gradului de murdărire și tipului de rufe.

Rotiți butonul programelor (Fig. 6-6) pentru a selecta programul potrivit. LED-ul programului corespunzător se va aprinde și vor fi afișate setările implicite.

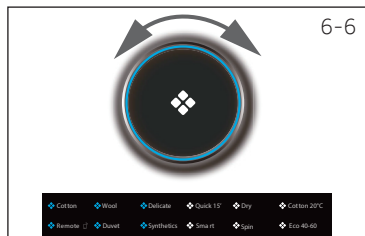

i Notă: Îndepărtarea mirosurilor

Înainte de prima utilizare, vă recomandăm să rulați programul "COTTON+90°C"+600rpm fără sarcină și doar cu o mică cantitate de detergent în compartimentul agentului de spălare (2) sau un curățitor special pentru mașină, pentru a îndepărta potențialele reziduuri compromițătoare.

6.9 Adăugarea selecțiilor individuale

Selectați opțiunile și setările solicitate (Fig. 6-7); consultați PANOUL DE CONTROL.

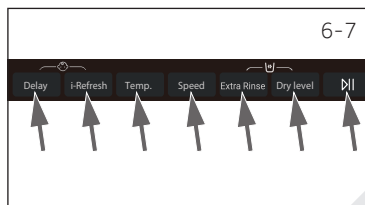

6-8



6.10 Pornirea programului de spălare

Apăsați butonul „Start/Pauză” (Fig. 6-8) pentru a începe. LED-ul butonului „Start/Pauză” se oprește din clipire și va lumina intermitent. Aparatul funcționează în conformitate cu setările prestabilite. Schimbările sunt posibile numai prin anularea programului.

6.11 Întreruperea / anularea programului de spălare

Pentru a întrerupe un program în derulare apăsați ușor butonul „Start/Pauză”. LED-ul de deasupra butonului va clipi. Apăsați din nou pentru a relua funcționarea.

Pentru a anula un program în derulare și toate setările individuale ale acestuia

1. Atingeți butonul „Start/Pauză” pentru a întrerupe programul în derulare.
2. Răsuciți butonul direct pentru a selecta un nou program și pentru a-l porni.
3. Atunci când nivelul apei este mai mic decât nivelul de apă setat de noul program, va intra apă.

6.12 După spălare

Notă: Zăvor ușă

- ▶ Din rațiuni de siguranță, pe perioada ciclului de spălare ușa va fi blocată parțial. Singura posibilitate de a deschide ușa este la finalizarea programului sau la anularea corectă a acestuia (vedeți descrierea de mai sus).
- ▶ În situații de nivel crescut al apei sau temperaturii acesteia, precum și în timpul stoarcerii, ușa nu poate fi deschisă; **Lac I-** este afișat pe ecran

1. La finalizarea ciclului programului, pe ecran va fi afișat **End**.
2. Aparatul se va opri automat.
3. Îndepărtați rufele cât mai curând pentru a evita șifonarea excesivă.
4. Opriți alimentarea cu apă.
5. Scoateți cablul de alimentare din priză.
6. Deschideți ușa pentru a evita acumularea de umezeală și mirosuri. Lăsați-o deschisă când nu este funcțione.

Notă: Modul „Standby” / Modul „Economie de energie”

Aparatul pornit, va intra în modul „Standby” în situația în care nu va fi început un program în următoarele 2 minute, sau la finalul unui program. Ecranul se închide. Acest procedeu economisește energie. Pentru a întrerupe modul standby (repaus) apăsați butonul „Pornire”.

Notă: Etapa de răcire din ciclul de uscare

Ultima parte a ciclului de uscare se desfășoară fără căldură pentru siguranța că hainele vor rămâne la o temperatură care nu le va afecta.

6.13 Activarea sau dezactivarea soneriei

După caz, semnalul acustic poate fi de deselectat:

1. Porniți aparatul.
2. Selectați programul Spin (Stoarcere).
3. Atingeți în același timp butoanele "i-Refresh" și "Speed" timp de aproximativ 3 secunde. „**bEEP on**” va fi afișat, iar soneria va fi activată. Pentru a activa soneria apăsați simultan cele două butoane din nou. „**bEEP off**” va fi afișat.

Notă: Abateri

Datorită actualizărilor constante ale hOn, funcțiile și interfața de afișare a aplicației pot diferi de următoarea descriere.

7.1 Generalități

Acest aparat este prevăzut cu WiFi. Cu aplicația hOn puteți utiliza smartphone-ul dumneavoastră pentru a controla

AVERTIZARE!

Vă rugăm să respectați măsurile de siguranță din acest manual de utilizare și asigurați-vă că acestea sunt respectate chiar și atunci când utilizați aparatul prin intermediul aplicației hOn în timp ce sunteți departe de casă. De asemenea, trebuie să urmați instrucțiunile din hOn.

7.2 Cerințe

1. Un router wireless (protocol 802.11b/g/n) care acceptă numai banda de frecvență de 2.4 GHz. Lungimea SSID-ului router-ului este de 1-31 de caractere (inclusiv 1 și 31), iar parola este de 8-64 de caractere. Lungimea minimă a parolei trebuie să fie de 8 caractere. Metodele de criptare a router-ului includ Deschisă, WPA-PSK și WPA2-PSK.
2. Aplicația este disponibilă pentru dispozitivele cu Android, Huawei sau iOS, atât pentru tablete, cât și pentru smartphone-uri.
3. Aparatul trebuie instalat într-o poziție în care poate primi un semnal Wi-Fi puternic. După ce aparatul a fost asociat corect cu aplicația, dacă nu este conectat corect la routerul wireless, pe afișaj nu apare nicio pictogramă Wi-Fi

7.3 Descărcarea și instalarea aplicației hOn:

Descărcați aplicația hOn pe dispozitivul dvs. prin scanarea codului QR:



sau accesând linkul: go.haier-europe.com/download-app

Rată de frecvență (OFR)	2400 MHz - 2483,5 MHz
Putere maximă (ERP)	20dBm
Standard wireless	IEEE802.11b/g/n & BLE V4.2

Notă: Înregistrare

Înregistrarea este necesară la prima utilizare sau când contul formal a fost șters / închis. Pentru o utilizare ulterioară, trebuie să introduceți numele de utilizator și parola pentru autentificare.

7.4 Înregistrarea și asocierea aplicației

1. Conectați smartphone-ul la rețeaua Wi-Fi de acasă la care doriți să conectați produsul.
2. Deschideți aplicația
3. Creați profilul de utilizator (sau conectați-vă dacă este deja creat anterior)
4. Închideți ușa
5. Asociați aparatul urmând instrucțiunile de pe afișajul dispozitivului.

Notă: Rețea Wi-Fi

Nu este posibilă conectarea aparatului la o rețea publică Wi-Fi. Aceasta poate cauza defecțiuni.

Notă: Utilizați aceeași Wi-Fi

Conectați-vă cu smartphone-ul la rețeaua la care doriți să conectați produsul.

7.5 Activați telecomanda

1. Verificați dacă routerul este pornit și conectat la Internet.
2. Încărcați rufele și închideți ușa.
3. Apăsăți butonul Remote, ușa se blochează.
4. Porniți ciclul cu ajutorul aplicației, panoul de control va fi dezactivat cu excepția butoanelor "Power" și "Start/Pauză".
5. După finalizarea ciclului, ușa se deblochează și telecomanda se oprește.
6. După 2 minute aplicația trece în modul oprit.

Notă: Expirarea controlului de la distanță

Dacă utilizatorul final nu pornește niciun ciclu din aplicație în 10 minute, după activarea telecomenzii, mașina de spălat va trece în modul Standby rețea și va menține „Controlul de la distanță” până la 24 ore, apoi se va opri.

7.6 Dezactivați telecomanda

1. Pentru a ieși din telecomandă în timpul funcționării unui ciclu, apăsați butonul START/PAUZĂ de pe panoul de control. Ciclul se va opri și telecomanda va clipi.
2. În cazul în care condițiile permit, ușa se va debloca.
3. Pentru a relua ciclul, închideți ușa și apăsați butonul START/PAUZĂ. Telecomanda va fi reactivată și controlul de la distanță va fi stabilit.
4. Controlați aparatul cu ajutorul aplicației.

7.7 Finalizarea ciclului cu Telecomanda pornită

1. La terminarea ciclului, ușa se va debloca, iar „Remote Control” se va dezactiva.
2. După 2 minute, mașina se va opri automat.

7.8 Ștergerea informațiilor de configurare

1. Selectați programul „Remote”:
2. Se afișează „hOn”/„hOFF”;
3. Apăsați lung butonul „Delay” pentru 5 secunde, până când este afișat „PFI r”.
4. Informațiile de configurare sunt șterse și se resetează configurația. Răsuciți butonul pentru a selecta alt program sau închideți pentru a ieși.



Notă: Anularea/resetarea acreditărilor de rețea

Urmați această procedură numai dacă intenționați să vindeți mașina de spălat.



Utilizarea responsabilă cu mediul înconjurător

Spălare

- ▶ Pentru a atinge cel mai bun consum de energie, apă, detergent și timp, trebuie să folosiți sarcina maximă recomandată de încărcare.
- ▶ Nu supraîncărcați (o lățime de o palmă spațiu deasupra rufelor).
- ▶ Pentru rufe doar puțin murdare selectați programul Quick 15'.
- ▶ Aplicați dozarea corectă a fiecărui agent de spălare.
- ▶ Alegeți cea mai joasă temperatură de spălare adecvată - detergentii moderni spală eficient sub 60°C.
- ▶ Măriți setările implicite numai pentru a scăpa de petele dificile.
- ▶ Stoarceți rufe la viteza maximă dacă doriți să folosiți după aceea un program de uscare.

Uscarea

- ▶ Umpleți până la capacitatea maximă de aproximativ 5/6 kg.
- ▶ Scuturați rufe înainte de a începe programul de uscare.
- ▶ Nu utilizați balsam la spălare, deoarece rufe vor deveni pufoase și moi în programul de uscare.



Notă: Informații generale:

- ▶ Programul Eco 40-60 este capabil să curețe rufe din bumbac nu un nivel normal de murdărie etichetate ca fiind sigura pentru spălare la 40°C sau 60°C împreună în același ciclu, acest program este utilizat în evaluarea conformității cu legislația UE privind protecția mediului;
- ▶ Din punct de vedere al consumului de energie, cele mai eficiente programe sunt în general cele care se derulează la temperatură redusă și perioadă mai lungă;
- ▶ Zgomotul și umiditatea rămasă sunt influențate de viteza de stoarcere: cu cât viteza de stoarcere este mai mare în faza de stoarcere, cu atât zgomotul este mai mare și conținutul de umiditate rămas este mai mic.

9.1 Curățarea sertarului de detergent

Aveți întotdeauna grijă să nu rămână reziduuri de detergent. Curățați sertarul de detergent cu regularitate (Fig. 9-1):

1. Trageți afară sertarul până se oprește.
2. Apăsăți butonul de eliberare și îndepărtați sertarul.
3. Clătiți sertarul cu apă până când este curat iar apoi introduceți-l înapoi în aparat.

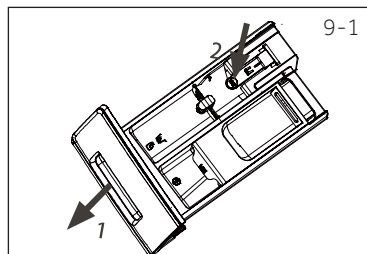

9.2 Curățarea mașinii

- ▶ Scoateți mașina din priză în timpul curățării și întreținerii.
- ▶ Folosiți o cârpă moale cu săpun lichid pentru a spăla carcasa mașinii (Fig. 9-2) și componentele de cauciuc.
- ▶ Nu folosiți substanțe chimice organice sau solvenți corozivi.



9.3 Supapa de admisie a apei și filtrul acesteia

Pentru a evita blocarea admisiei de apă cu substanțe solide precum calcar, curățați regulat supapa admisiei de apă.

- ▶ Scoateți din priză cablul de alimentare și opriți alimentarea cu apă.
- ▶ Deșurubați furtunul admisiei de apă din spatele (Fig. 9-3) aparatului precum și robinetul.
- ▶ Clătiți filtrele cu apă și o perie (9-4).
- ▶ Introduceți filtrul și instalați furtunul de admisie.

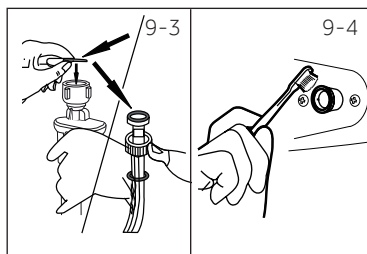

9.4 Curățarea tamburului

- ▶ Îndepărtați piesele de metal spălate accidental, precum ace, monede etc. din tambur (Fig. 9-5) deoarece pot provoca pete de rugină și daune.
- ▶ Folosiți un agent de curățare fără clor pentru îndepărtarea petelor de rugină. Respectați avertismentele producătorului agentului de curățare.
- ▶ Nu folosiți obiecte tari sau bureți de sârmă pentru curățare.

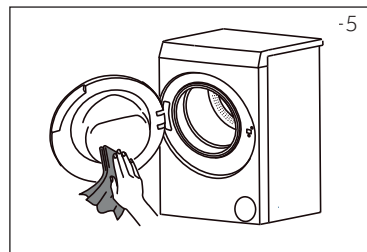

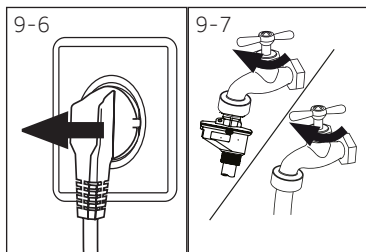

9.5 Perioade lungi de nefolosire

Dacă aparatul este lăsat fără neutilizat pentru o perioadă lungă:

1. Scoateți ștecherul din priză (Fig. 9-6).
2. Opriti alimentarea cu apă (Fig. 9-7).
3. Deschideți ușa pentru a evita acumularea de umezeală și mirosuri. Lăsați-o deschisă când nu este funcțione.

Înainte de următoarea folosire, verificați cu atenție cablul de alimentare, admisia de apă și furtunul de scurgere. Asigurați-vă că totul este bine instalat și fără scurgeri.

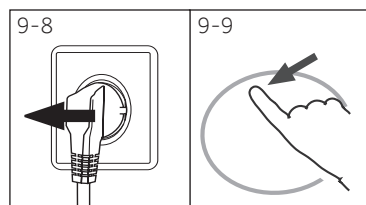

9.6 Filtru pompei

Curățați filtrul o dată pe lună și verificați filtrul pompei în caz că aparatul:

- ▶ Nu scurge apa.
- ▶ Nu stoarce.
- ▶ Emite zgomote neobișnuite în timpul funcționării.



AVERTIZARE!

Risc de opărire! Apa din filtrul pompei poate fi foarte fierbinte! Înainte de orice acțiune, asigurați-vă că apa s-a răcit.

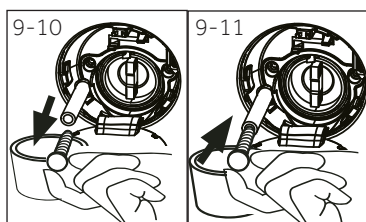

1. Opriti și deconectați mașina (Fig. 9-8).
2. Deschideți clapa de serviciu. Puteți folosi o mone-dă sau o șurubelniță (Fig. 9-9).
3. Aveți la îndemână un lighean pentru a colecta apa care va ieși (Fig. 9- 10). Cantitatea ar putea fi mare!
4. Trageți afară furtunul de scurgere și țineți-l deasupra recipientului (Fig. 9-10).
5. Scoateți dopul de etanșare din furtunul de scurge-re (Fig. 9-10).
6. După scurgerea totală a apei, închideți furtunul de scurgere (Fig. 9-11) și împingeți-l înapoi în mașină.

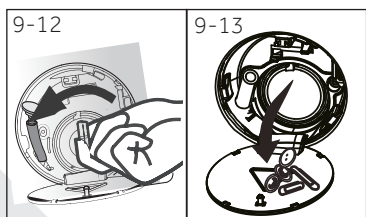

7. Deșurubați în sens anti-orar și scoateți filtrul pompei (Fig. 9- 12).
8. Îndepărtați agenții de contaminare și murdăria (Fig. 9-13).

9. Curățați cu atenție filtrul pompei de exemplu cu apă curentă (Fig. 9-14).
10. După curățare, reinstalați mânerul și strângeți-l până când acesta nu se mai mișcă. În acest moment, mânerul este în poziție verticală (Fig. 9-15).
11. Închideți clapa de serviciu.

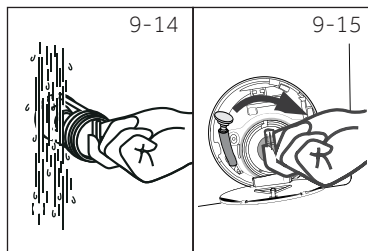
**ATENȚIE!**

- ▶ Garnitura filtrului pompei trebuie să fie curățată și intactă. Dacă capacul nu este complet strâns, apa se poate scurge.
- ▶ Filtrul trebuie să fie pus la loc, altfel, pot apărea scurgeri.

Multe probleme care apar pot fi rezolvate de dumneavoastră fără vreo expertiză specifică. În caz de probleme, verificați toate posibilitățile indicate și urmați instrucțiunile de mai jos înainte să contactați service-ul post-vânzare. Consultați **SERVICIUL CLIENȚI**.



AVERTIZARE!

- ▶ Înaintea operațiunii de întreținere, dezactivați aparatul și deconectați ștecherul de la priză.
- ▶ Echipamentul electric trebuie întreținut numai de către electricieni experți calificați, deoarece reparațiile necorespunzătoare pot cauza daune considerabile.
- ▶ Un cablu de alimentare avariata trebuie înlocuit doar de producător, de agentul său de service sau de alte persoane calificate similar pentru a evita un pericol.

10.1 Coduri și informații

Următoarele coduri vor fi afișate doar ca informații despre ciclul de spălare. Nu trebuie luate măsuri.

Cod	Mesaj
<i>01:25</i>	Timpul rămas din ciclul de spălare este de 1 oră și 25 minute.
<i>06:30</i>	Timpul rămas din ciclul de spălare incluzând și opțiunea de finalizare cu întârziere este de 6 ore și 30 minute.
<i>End</i>	Ciclul de spălare este finalizat. Aparatul se va opri automat.
<i>CLock -</i>	Funcția blocare acces copil este activată.
<i>Lock -</i>	Ușa este încuiată datorită nivelului ridicat al apei, temperaturii sau a ciclului de stoarcere.
<i>bEEP OFF</i>	Soneria este dezactivată
<i>bEEP On</i>	Soneria este activată

10.2 Depanare cu ajutorul codului afișat

Problemă	Cauză	Soluție
<i>CLrFLr</i>	<ul style="list-style-type: none"> • Eroare de scurgere, apa nu este scursă complet în timp de 6 minute. 	<ul style="list-style-type: none"> • Curățați filtrul pompei. • Verificați racordul furtunului de scurgere.
<i>E2</i>	<ul style="list-style-type: none"> • Eroare de blocare 	<ul style="list-style-type: none"> • Închideți ușa bine.
<i>E4</i>	<ul style="list-style-type: none"> • Nivelul apei nu este atins în 8 minute. • Furtunul de scurgere are goluri de aer. 	<ul style="list-style-type: none"> • Asigurați-vă că robinetul este complet deschis iar presiunea apei este normală. • Verificați racordul furtunului de scurgere.
<i>EB</i>	<ul style="list-style-type: none"> • Eroare privind nivelul de siguranță al apei. 	<ul style="list-style-type: none"> • Contactați serviciul post vânzare.
<i>H</i>	<ul style="list-style-type: none"> • Temperatura de uscare este prea ridicată 	<ul style="list-style-type: none"> • Atunci când temperatura depășește 80 °C, alarmă de uscare, atunci când este mai mică de 80 °C, oprirea automată a alarmei.
<i>F3</i>	<ul style="list-style-type: none"> • Eroare privind senzorul de temperatură. 	<ul style="list-style-type: none"> • Contactați serviciul post vânzare.

Problemă	Cauză	Soluție
F4	• Eroare privind încălzirea.	• Contactați serviciul post vânzare.
F7	• Eroare privind funcționarea motorului	• Contactați serviciul post vânzare
F9	• Eroare privind senzorul de temperatură a programului de uscare	• Contactați serviciul post vânzare.
FR	• Eroare privind senzorul pentru nivelul apei.	• Contactați serviciul post vânzare.
FC1 sau FC2 FC3	• Eroare privind comunicarea anormală.	• Contactați serviciul post vânzare.
Fd	• Eroare privind elementul de uscare prin încălzire.	• Contactați serviciul post vânzare
E9	• Rufa este atașată de peretele cilindrului.	• Deschideți ușa, scuturați rufa și puneți-o înapoi în cilindrul interior pentru a porni mașina de spălat.
FE	• Eroare privind motorul de uscare.	• Contactați serviciul post vânzare
E12	• Nivelul apei pentru uscare este prea ridicat.	• Contactați serviciul post vânzare
Fb	• Apă revărsată anormal	• Contactați serviciul post vânzare
E5	• Eroare de scurgere. Apa nu este evacuată complet în 1 minut. (Program i-Refresh)	• Curățați filtrul pompei. • Verificați racordul furtunului de scurgere.

10.3 Depanare fărăcod de ecran

Problemă	Cauză	Soluție
Aparatul eșuează să funcționeze.	<ul style="list-style-type: none"> • Programul nu a început încă. • Ușa nu este închisă bine. • Mașina nu a fost pornită. • Defect alimentare. • Funcția de blocare acces copil este activată. 	<ul style="list-style-type: none"> • Verificați programul și porniți-l. • Închideți ușa bine. • Porniți mașina. • Verificați alimentarea cu curent. • Dezactivați funcția de blocare acces copil.
Aparatul nu se va umple cu apă.	<ul style="list-style-type: none"> • Fără apă. • Furtunul de admisie e încălțit. • Filtrul furtunului de admisie e blocat. • Presiunea apei este sub 0.03 MPa. • Ușa nu este închisă bine. • Defect alimentare cu apă. 	<ul style="list-style-type: none"> • Verificați apa de la robinet. • Verificați furtunul de admisie. • Deblocați filtrul furtunului de admisie. • Verificați presiunea apei. • Închideți ușa bine. • Asigurați-vă că există alimentare cu apă.
Aparatul este în proces de scurgere a apei în timp ce este umplut.	<ul style="list-style-type: none"> • Înălțimea furtunului de scurgere este sub 80 cm. • Capătul furtunului de scurgere nu ajunge în apă. 	<ul style="list-style-type: none"> • Asigurați-vă că furtunul de scurgere este instalat în mod adecvat. • Asigurați-vă că furtunul de scurgere ajunge în apă.
Defecțiune de scurgere a apei.	<ul style="list-style-type: none"> • Furtunul de scurgere e blocat. • Filtrul pompei este blocat. • Capătul furtunului de scurgere este la mai mult de 100 cm deasupra nivelului podelei. 	<ul style="list-style-type: none"> • Deblocați furtunul de scurgere. • Curățați filtrul pompei. • Asigurați-vă că furtunul de scurgere este instalat în mod adecvat.

Problemă	Cauză	Soluție
Vibrații puternice la stoarcere.	<ul style="list-style-type: none"> Nu au fost îndepărtate toate bolțurile de transport. Aparatul nu are o poziție solidă. Încărcătura mașinii nu este corectă. 	<ul style="list-style-type: none"> Îndepărtați toate bolțurile de transport. Asigurați-vă că mașina stă pe o suprafață solidă, într-o poziție nivelată. Verificați greutatea încărcăturii și echilibrul.
Funcționarea se oprește înaintea finalizării ciclului de spălare.	<ul style="list-style-type: none"> Defecțiune de alimentare cu apă sau electricitate. 	<ul style="list-style-type: none"> Verificați alimentarea cu energie și cu apă.
Operațiunea se oprește o vreme.	<ul style="list-style-type: none"> Aparatul afișează un cod de eroare. Problemă din cauza tiparului de încărcare. Programul efectuează un ciclu de înmuiere. 	<ul style="list-style-type: none"> Luați în considerare codurile afișate. Reduceți sau ajutați sarcina. Anulați programul și reporniți.
Spuma în exces plutește în tambur și/sau în compartimentul detergentului.	<ul style="list-style-type: none"> Detergentul nu este adecvat. Utilizare în exces a detergentului. 	<ul style="list-style-type: none"> Verificați recomandările în legătură cu detergentul. Reduceți cantitatea de detergent.
Ajustarea automată a timpului de spălare.	<ul style="list-style-type: none"> Durata programului de spălare va fi ajustată. 	<ul style="list-style-type: none"> Acest lucru este normal și nu afectează funcționalitatea.
Stoarcerea eșuează.	<ul style="list-style-type: none"> Dezechilibru în așezarea rufelor. 	<ul style="list-style-type: none"> Verificați nivelul de încărcare al mașinii și rufelee apoi rulați din nou un program de stoarcere.
Rezultat de spălare nesatisfăcător.	<ul style="list-style-type: none"> Gradul de poluare nu corespunde cu programul selectat. Cantitatea de detergent nu a fost suficientă. Sarcina maximă a fost depășită. Rufelee sunt distribuite inegal în tambur. 	<ul style="list-style-type: none"> Selectați un alt program. Alegeți detergentul conform gradului de poluare și potrivit specificațiilor producătorului. Reduceți sarcina. Desfășurați rufelee.
Rămân pe rufe reziduuri de detergent pudră.	<ul style="list-style-type: none"> Particulele insolubile pot rămâne ca puncte albe pe rufe. 	<ul style="list-style-type: none"> Efectuați o clătire suplimentară. Încercați să curățați punctele de pe rufelee uscate. Alegeți alt detergent.
Rufelee au pete gri.	<ul style="list-style-type: none"> Provocate de grăsimi precum uleiuri, creme sau unguente. 	<ul style="list-style-type: none"> Tratați rufelee cu un agent special de curățare.



Notă: Informații legate de spumă

Dacă s-a creat prea multă spumă în timpul ciclului, motorul se oprește iar pompa de scurgere va fi activată pentru 90 de secunde. Dacă spuma nu a fost eliminată după 3 încercări, programul se va finaliza fără stoarcere.

În caz că reapar mesajele de eroare chiar și după măsurile luate, opriți aparatul, deconectați-l de la sursa de alimentare și contactați serviciul clienți.

10.4 În cazul defecțiunii de pornire

Programul curent și setarea vor fi salvate.

Atunci când se reia alimentarea, operațiunea va fi continuată.

Dacă întreruperea curentului electric, întrerupe un program de spălare în funcțiune deschiderea ușii este blocată mecanic. Pentru a putea scoate rufe, nivelul apei nu trebuie să fie vizibil prin geamul hubloului de pe ușă - Pericol de arsuri! Nivelul apei trebuie scăzut așa cum este descris în „Filtrul pompei”. Până atunci, nu trageți maneta (A) de sub clapa de serviciu (Fig. 10-1) până când ușa nu este deblocată printr-un ușor clic. Apoi refixați toate părțile.

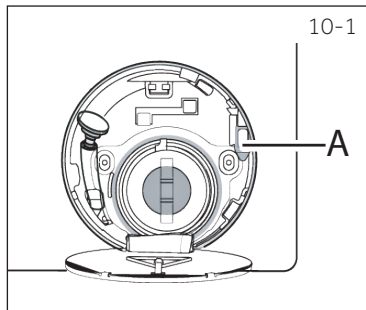

i Notă: Deblocarea ușii

Când mașina de spălat este într-o etapă sigură, (nivelul apei este sub nivelul ferestrei la un nivel sigur, temperatura în tambur este sub 55 °C iar acesta nu se rotește) puteți debloca ușa mașinii

i Sfat: Funcția de contorizare

Prin selectarea programului "Spin", apăsați în același timp butoanele "i-Refresh" și "Extra Rinse" mai mult de 3 secunde, afișajul vă va arăta numărul de cicluri complete utilizate în 2 secunde, apoi înapoi la normal.

11.1 Pregătirea

- ▶ Scoateți aparatul din ambalaj.
- ▶ Îndepărtați toate materialele de ambalare inclusiv baza de polistiren, nu le lăsați la îndemâna copiilor. Când deschideți pachetul, e posibil să vedeți picături de apă pe punga de plastic și pe hublou. Acest fenomen normal apare în urma testelor cu apă din fabrică.



Notă: Eliminarea ambalajului

Nu lăsați materialele de ambalare la îndemâna copiilor și eliminați-le într-o manieră ecologică.

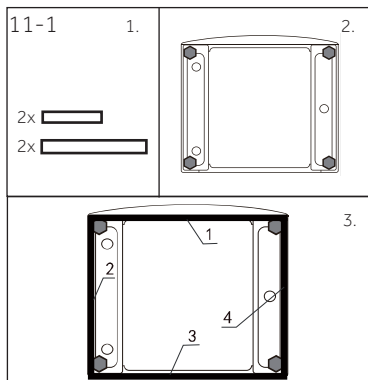

11.2 OPȚIONAL: Instalați tamponele pentru reducerea zgomotului

1. Când deschideți pachetul restrâns, veți găsi câteva tampone de reducere a zgomotului. Sunt folosite pentru reducerea zgomotului produs de mașina în funcțiune. (Fig. 11-1)
2. Lăsați mașina de spălat pe spate, cu hubloul ridicat în sus, iar partea inferioară îndreptată spre operator.
3. Scoateți plăcuțele de reducere a zgomotului și îndepărtați filmurile de protecție adezive cu față dublă; lipiți în jurul părții de jos; plăcuțele de reducere a zgomotului sub dulapul mașinii de spălat, așa cum se arată în imaginea 3. (două plăcuțe mai lungi în pozițiile 1 și 3, două plăcuțe mai scurte în pozițiile 2 și 4). Apoi reasezați mașina în poziție dreaptă.

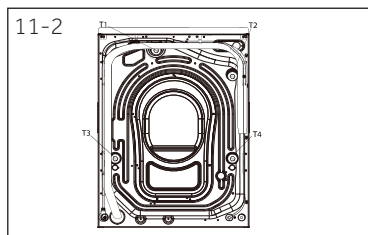

11.3 Demontarea bolțurilor de transport

Protecțiile de transport din partea din spate, au scopul de a prinde componentele anti vibrații din interiorul aparatului în timpul transportului pentru a evita avarierea pieselor din interior. Toate elementele (L, R, S și T, Fig 11-2) trebuie îndepărtate înainte de utilizare.

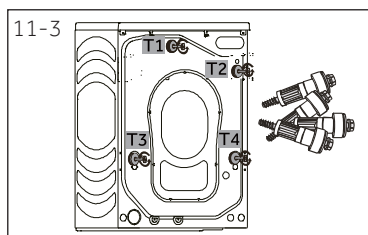

1. Îndepărtați toate cele 4 bolțuri (T1 - T4) (Fig. 11-3).

- Umpleți cele 5 găuri rămase cu dopuri de acoperire (Fig. 11-4).

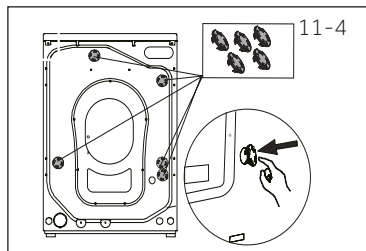

Notă: Păstrați într-un loc sigur

Păstrați bolțurile de transport într-un loc sigur pentru a fi folosite ulterior. Când aparatul trebuie mutat, reinstalați piesele protecției de transport.

11.4 Mutarea aparatului

Dacă mașina trebuie mutată la mare distanță, puneți la loc bolțurile de transport îndepărtate înaintea instalării, pentru a evita posibile daune: Asamblarea se face în ordine inversă.

11.5 Alinierea aparatului

Ajustați toate picioarele (Fig. 11-5) pentru a obține o poziție plană. Acest fapt va minimaliza vibrațiile și zgomotul în timpul funcționării. De asemenea, va reduce uzura. Vă recomandăm folosirea unui poloboc pentru ajustarea nivelării. Podeaua trebuie să fie cât mai stabilă și mai plată.

- Slăbiți piulița de blocare (1) cu o cheie.
- Ajustați înălțimea prin rotirea piciorului (2).
- Strângeți piulița de blocare (1) împotriva carcasei.

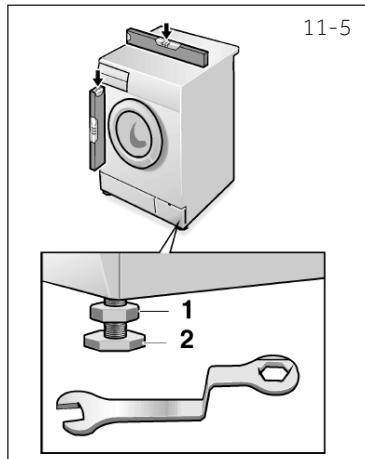

11.6 Racordarea la rețeaua de scurgere a apei

Racordați furtunul de scurgere a apei în mod adecvat la țevi. Furtunul trebuie să atingă la un moment dat o înălțime în jurul a 80-100 cm față de partea de jos a aparatului! Dacă este posibil, mențineți în permanență furtunul de scurgere prins de suportul din spatele aparatului.



AVERTIZARE!

- ▶ Folosiți doar setul de furtunuri furnizat pentru conexiune.
- ▶ Nu refolosiți seturi de furtunuri vechi!
- ▶ Faceți conexiunea doar la sursa de apă rece.
- ▶ Înaintea conexiunii, verificați dacă apa e curată și limpede.

Sunt posibile următoarele conexiuni:

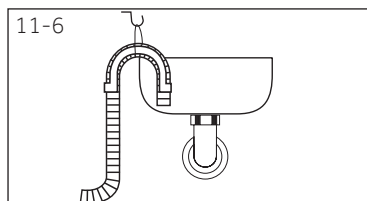

11.6.1 Furtunul de scurgere în chiuvetă

- ▶ Țineți furtunul de scurgere cu suport U peste marginea unei chiuvete de o dimensiune adecvată (Fig. 11-6).
- ▶ Protejați suficient suportul în formă de U împotriva alunecării.

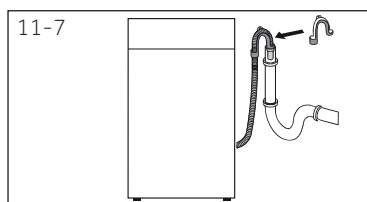

11.6.2 Furtunul de scurgere conectat direct în scurgerea apelor menajere

- ▶ Diametrul intern al țevii cu aerisire trebuie să fie de minimum 40 mm.
- ▶ Puneți aproximativ 80-100 mm din furtunul de scurgere în țeava de ape menajere.
- ▶ Atașați suportul în formă de U și prindeți-l în mod adecvat (Fig. 11-7).

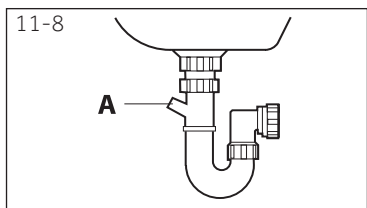

11.6.3 Furtunul de scurgere la instalația chiuvetei

- ▶ Racordarea trebuie făcută deasupra sifonului
- ▶ Un racord este de obicei închis cu un dop (A). Acesta trebuie îndepărtat pentru a evita orice disfuncționalitate (Fig. 11-8).
- ▶ Asigurați furtunul de scurgere cu o clemă.



ATENȚIE!

- ▶ Furtunul de scurgere nu trebuie scufundat în apă și trebuie să fie bine prins și să nu prezinte scurgeri. Dacă un furtun de scurgere este pus pe sol sau dacă țeava este la o înălțime mai mică de 80 cm, mașina de spălat va scurge în continuare în timp ce este umplută (auto șifonare).
- ▶ Furtunul de scurgere nu trebuie prelungit. Dacă este necesar, contactați serviciul de vânzare.

11.7 Racordarea la rețea de alimentare cu apă

Asigurați-vă că garniturile sunt introduse.

1. Conectați la aparat furtunul de admisie a apei cu capăt cotit (Fig. 11-9. Strângeți articulația manual.
2. Conectați celălalt capăt la un robinet de apă cu un filet de 3/4" (Fig. 11-10).

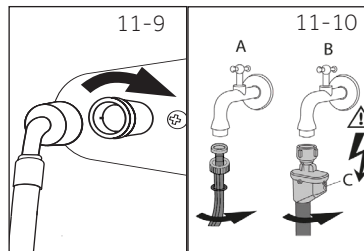

11.8 Conexiunea electrică

Înainte de fiecare conexiune, faceți următoarele verificări:

- ▶ alimentarea cu energie, priza și siguranța să corespundă plăcuței de identificare.
- ▶ priza de alimentare este împământată și nu are adaptoare de priză sau prelungitoare.
- ▶ ștecherul și priza să fie compatibile.
- ▶ **Doar în UK:** Ștecherul pentru UK îndeplinește standardul BS1363A.

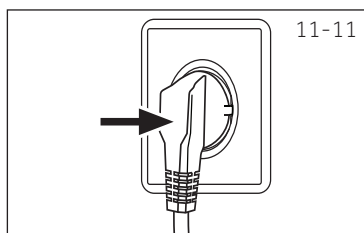

Puneți ștecherul în priză (Fig. 11-11).



AVERTIZARE!

- ▶ Asigurați-vă întotdeauna că toate conexiunile (sursă alimentare, furtun alimentare și scurgere) sunt asigurate, uscate și nu prezintă scurgeri!
- ▶ Aveți grijă ca aceste piese să nu fie niciodată strivite, încălcite sau răsucite
- ▶ În cazul în care cablul de alimentare electrică este deteriorat, acesta trebuie înlocuit de un agent de service (a se vedea certificatul de garanție) pentru a evita orice pericol.

12.1 Date tehnice suplimentare

	HWD100	HWD90
Tensiune în V	220-240 V~/50Hz	
Curent în A	10	
Putere maximă în W	2000	
Presiunea apei în MPa	0,03-≤P≤1	
Greutate netă în kg	81	

12.2 Dimensiunile produsului

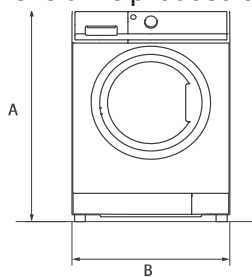

VEDERE DIN FAȚĂ

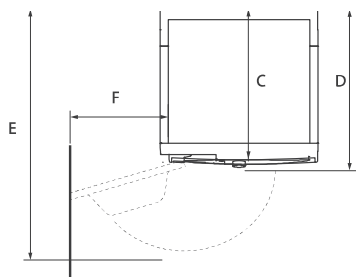

PERETE VEDERE DE SUS

DIMENSIUNILE PRODUSULUI	HWD 100	HWD 90
A Înălțimea totală a produsului în mm	850	
B Lățimea totală a produsului în mm	595	
C Adâncimea totală a produsului (La dimensiunea plăcii de control principale) în mm	530	
D Adâncime cu ușa deschisă în mm	620	
E Distanță liberă minimă a ușii la peretele adiacent în mm	1085	
F Adâncimea totală a produsului (inclusiv grosimea ușii) în mm	230	



Notă: Înălțime exactă

Înălțimea exactă a mașinii de spălat depinde de înălțimea picioarelor de la baza acesteia. Spațiul în care instalați mașina de spălat trebuie să fie cu cel puțin 40mm mai lat și cu 20mm mai adânc decât dimensiunile sale.

11.3 Standarde și directive



Acest produs îndeplinește cerințele tuturor directivelor CE aplicabile cu standardele armonizate corespunzătoare, aplicabile marcaiului CE. Prin prezența, Haier declară că tipul de echipament radio este în conformitate cu Directiva 2014/53/ UE. Textul complet al declarației de conformitate UE este disponibil la următoarea adresă de internet: www.haier.com.

Vă recomandăm Serviciul Clienți Haier și utilizarea de piese de schimb originale, iar perioada minimă de utilizare a pieselor de schimb pentru mașina de spălat rufe de uz casnic este de 10 ani.

Dacă aveți o problemă cu aparatul dumneavoastră, verificați mai întâi secțiunea DEPANARE.

Dacă nu găsiți o soluție acolo, contactați

- ▶ dealerul dumneavoastră local sau
- ▶ zona Service & Support de pe www.haier.com unde puteți găsi numere de telefon și Întrebări și Răspunsuri Frecvente și unde puteți să înaintați cererea de service.

Pentru informații specifice despre produse, vă rugăm să accesați website-ul oficial Haier https://www.haier-europe.com/en_GB/technical-assistance/ și căutați modelul utilizat de dumneavoastră, faceți clic pe produs pentru a merge în pagina cu detalii apoi faceți clic pe „documents” pentru a găsi manualul de utilizare și descărcați-l. De asemeni puteți găsi informații despre produs în această pagină. Informațiile despre model sunt disponibile în baza de date a produsului la <https://eprel.ec.europa.eu/> prin căutarea identificatorului de model menționat pe eticheta produsului.

Pentru a contacta departamentul nostru de Service, asigurați-vă că aveți următoarele date la dispoziție. Informațiile pot fi găsite pe plăcuța de identificare.

Model _____ Nr. serie _____

Verificați certificatul de garanție furnizat împreună cu produsul în caz de garanție.

Pentru solicitări comerciale generale vă rugăm să consultați mai jos adresele noastre din Europa:

Adrese Haier în Europa			
Țară*	Adresa poștală	Țară*	Adresa poștală
Italia	Haier Europe Trading SRL Via De Cristoforis, 12 21100 Verese ITALIA	Franța	Haier France SAS 53 Boulevard Ornano – Pleyad 3 93200 Saint Denis FRANȚA
Spania Portugalia	Haier Iberia SL Pg. Garcia Faria, 49-51 08019 Barcelona SPANIA	Belgia-FR Belgia-NL Olanda Luxemburg	Haier Benelux SA Anderlecht Route de Lennik 451 BELGIA
Germania Austria	Haier Deutschland GmbH Konrad-Zuse-Platz 6 81829 München GERMANIA	Polonia Cehia Ungaria Grecia România Rusia	Haier Poland Sp. zo.o. Al. Jerozolimskie 181B 02-222 Varșovia Polonia
Regatul Unit	Haier Appliances UK Co.Ltd. One Crown Square Church Street East Woking, Surrey, GU21 6HR RU		

*Pentru mai multe informații, consultați www.haier.com

HWD90-B14959U1-HWD90-B14959S8U1-HWD100-B14959U1-HWD100-B14959S8U1

Haier